

СОДЕРЖАНИЕ

1	Предисловие	3
2.	Термины и система обозначений вентиляторов и их установок	3
3	Краткий путеводитель по каталогу	8
4	Особенности вентиляторов ООО «Аэрдин»	11
5	Отличия противопожарных вентиляторов от вентиляторов общего назначения ..	12
6	Возможные исполнения вентиляторов	12
7	Общие сведения по вентиляторам и их установкам	12
8	Вентиляторы для перемещения дыма	15
8.1.	Осевые вентиляторы	15
	Вентиляторы с огнестойким двигателем СТУД-ОН	17
	Вентиляторы с огнестойким двигателем СТУД-ОВ	29
	Вентиляторы с капсулированным двигателем СТУД-ОВК	39
8.2	Радиальные вентиляторы	49
	Вентиляторы со спиральным корпусом СТУД-РС и общепромышленным двигателем	49
	Вентиляторы со спиральным корпусом СТУД-РСН-300 и огнестойким двигателем ..	63
	Вентиляторы с прямоугольным корпусом СТУД-РП и общепромышленным двигателем	79
	Вентиляторы с цилиндрическим корпусом и огнестойким двигателем СТУД-РЦ ..	93
	Вентиляторы с цилиндрическим корпусом и капсулированным двигателем СТУД-РЦК	103
	Крышные вентиляторы СТУД-РК	115
9	Вентиляторы для перемещения воздуха	127
9.1.	Осевые вентиляторы	127
	Вентиляторы ПОСТ-ОН (АКСИПОД-Н)	129
	Вентиляторы ПОСТ-ОВ (АКСИПОД-В)	141
9.2	Радиальные вентиляторы	151
	Вентиляторы со спиральным корпусом ПОСТ-РС (РАСП)	151
	Вентиляторы с прямоугольным корпусом ПОСТ-РП (ПРАД)	165
	Вентиляторы с цилиндрическим корпусом ПОСТ-РЦ (ТРАК-Ц)	179
	Крышные вентиляторы с вертикальным выбросом КРАФ	193
10	Вентиляторные установки (некоторые примеры)	205
10.1	Вытяжные установки вентиляторов с прямоугольным и спиральным корпусом	207
	Вентиляторная установка К100-СТУД-РК	209
	Вентиляторная установка К200-СТУД-РС	210
	Вентиляторная установка К200-СТУД-РП	211
10.2	Вытяжные установки вентиляторов с цилиндрическим корпусом	213
	Вентиляторные установки К306-СТУД-ОН, К306-СТУД-ОВ, К306-СТУД-ОВК	215
	Вентиляторные установки К307-СТУД-ОН, К307-СТУД-ОВ, К307-СТУД-ОВК	216
10.3	Приточные установки вентиляторов с цилиндрическим корпусом	217
	Вентиляторные установки К500-ПОСТ-ОН, К500-ПОСТ-ОВ	219
11	Принадлежности вентиляторных установок	221

1. ПРЕДИСЛОВИЕ

ООО «Аэрдин» разрабатывает, производит и продает промышленные вентиляторы премиум-класса, обеспечивая высокий уровень удовлетворенности клиентов за счет приверженности качеству, инновациям и постоянному совершенствованию¹.

За прошедшие 3 года с момента выпуска предыдущего издания каталога компания существенно нарастила номенклатуру производимых вентиляторов. Освоены радиальные вентиляторы: с прямоугольным корпусом; крышный с двусторонним вертикальным выпуском; огнестойкие со спиральным корпусом. Также существенно улучшены характеристики осевых вентиляторов с низким и средним коэффициентом давления.

2. ТЕРМИНЫ И СИСТЕМА ОБОЗНАЧЕНИЙ ВЕНТИЛЯТОРОВ И ИХ УСТАНОВОК

В этом издании каталога используется измененная система обозначений продукции компании, направленная на повышение логичности подачи информации. Главное в изменениях – устранение смешения понятий «исполнение вентилятора» и «вентиляторная установка». Для лучшего понимания проведенных изменений ниже даны формулировки основных терминов, используемых в каталоге.

2.1 ОСНОВНЫЕ ТЕРМИНЫ, ИСПОЛЬЗУЕМЫЕ В КАТАЛОГЕ

Тип вентилятора – классификационная группировка вентиляторов, сходных по назначению и принципам действия.

Серия вентилятора – совокупность вентиляторов одного вида, составляющих типоразмерный ряд.

Типоразмерный ряд вентиляторов – совокупность типоразмеров вентиляторов, параметры рабочих колёс которых формируют параметрический ряд.

Типоразмер вентилятора – вентилятор данной серии с определенными значениями параметров.

Базовое исполнение вентилятора – конструкция вентилятора, на базе которого разрабатываются модификации для различных случаев применения.

Модификация вентилятора – разновидность вентилятора, создаваемая на основе изделия, принятого за базовое исполнение, с целью расширения или специализации сферы его использования.

Модификацией вентилятора являются, например, В – взрывозащищённое исполнение с маркировкой Ex II Gb с IIB T4, К – коррозионностойкое из стали 12Х18Н10Т; И – теплоизолированное.

Аэродинамическая схема вентилятора – совокупность признаков и параметров, достаточным образом характеризующих проточную часть вентилятора для разработки конструкций серии геометрически подобных вентиляторов разных размеров.

Вентиляторная установка – вентилятор, укомплектованный принадлежностями, достаточными для его крепления по месту установки, подсоединения к вентиляционной сети и, при необходимости, защиты от атмосферных осадков, образования конденсата на его поверхностях и предохранения от конвекционных тепловых потерь через неработающий вентилятор.

Условное обозначение вентилятора или вентиляторной установки – буквенно-цифровой код вентилятора или вентиляторной установки, определяющий в заданной последовательности индексов технические и конструктивные особенности изделия.

¹ В связи с непрерывным совершенствованием выпускаемой продукции, компания оставляет за собой право вносить изменения в конструкцию без ухудшения потребительских свойств и предварительного уведомления потребителей.

2.2 СИСТЕМА ОБОЗНАЧЕНИЙ ВЕНТИЛЯТОРОВ И ИХ УСТАНОВОК

Обозначение вентилятора характеризуется следующей последовательностью индексов:

ТС – ПРК – ПД – ДИ – ИВ – КИКР.

В приведенной последовательности индексы расшифровываются следующим образом.

ТС – тип и серия вентиляторов².

Типы вентиляторов

перемещения дыма: СТУД-О – осевые; СТУД-Р – радиальные;

перемещения воздуха, противопожарного назначения: ПОСТ-О – осевые; ПОСТ-Р – радиальные;

перемещения воздуха, общего назначения: АКСИПОД – осевые; принадлежность к типу радиальных вентиляторов показывает наличие в обозначении серии буквы «Р».

Серии вентиляторов

перемещения дыма (обозначение серии пишется слитно с обозначения типа): Н – осевые с низким и средним коэффициентом давления и огнестойким двигателем; НК – осевые с низким и средним коэффициентом давления и капсулированным двигателем; В – осевые с высоким и средним коэффициентом давления и огнестойким двигателем; ВК – осевые с высоким и средним коэффициентом давления и капсулированным двигателем; С – радиальные со спиральным корпусом и классом огнестойкости 400 или 600; СН-300 – радиальные со спиральным корпусом и огнестойким двигателем класса огнестойкости 300; П – радиальные с прямоугольным корпусом; Ц – радиальные с цилиндрическим корпусом и огнестойким двигателем; ЦК – радиальные с цилиндрическим корпусом и капсулированным двигателем; К – радиальные крышные;

перемещения воздуха, противопожарного назначения (обозначение серии пишется слитно с обозначением типа): Н – осевые с низким и средним коэффициентом давления; В – осевые с высоким и средним коэффициентом давления; С – радиальные со спиральным корпусом; П – радиальные с прямоугольным корпусом; Ц – радиальные с цилиндрическим корпусом;

перемещения воздуха, общего назначения (обозначение серии осевых вентиляторов пишется после обозначения типа через дефис, обозначение серии радиальных вентиляторов пишется в начале обозначения вентилятора): Н – осевые с низким и средним коэффициентом давления; В – осевые с высоким и средним коэффициентом давления; РАСП – радиальные со спиральным корпусом; ПРАД – радиальные с прямоугольным корпусом; ТРАК-Ц – радиальные прямоточные с цилиндрическим корпусом; КРАФ – радиальные крышные с вертикальным выпуском.

ПРК – показатели рабочего колеса.

У радиальных вентиляторов – номинальный диаметр колеса в дм и через дефис индекс ширины: А – узкое; Б – широкое; В – среднее.

У осевых вентиляторов – номинальный диаметр колеса в дм и через дефис число лопаток (отсутствует при одинаковом значении в серии), через слеш – втулочное отношение в % (отсутствует при одинаковом значении в серии).

ПД – показатели двигателя: число полюсов и через слеш установочная мощность в кВт.

ДИ – дополнительный индекс. Его составляющие, через дефис:

– у вентиляторов перемещения дыма (кроме серии СН-300) – класс огнестойкости 300

² Обозначения СТУД, ПОСТ, ТРАК-Ц являются зарегистрированными товарными знаками. Обозначения АКСИПОД, РАСП, ПРАД, КРАВ, КРАГ – регистрируются.

(300°C/2 часа); 400 (400°C/2 часа) или 600 (600°C/2 часа);

– у вентиляторов со спиральным корпусом – положение выпускного патрубка, состоящее из слитно указанных индексов направления вращения и угла поворота корпуса.

Направление вращения по часовой стрелке при виде на всасывающий патрубок принято правым – Пр. Противоположное направление принято левым – Л.

Нулевым углом поворота корпуса является противоположное положение плоскостей выпускного патрубка (фланец) и опорной плоскости (опорная поверхность рамы) вентилятора относительно оси вращения. Угол отсчитывается в сторону направления вращения. Дискретность угла поворота 45 градусов;

– у вентиляторов с прямоугольным корпусом – указывается только угол поворота корпуса с нулевым углом как у вентиляторов со спиральным корпусом и с дискретностью 90° по часовой стрелке при виде на всасывающий патрубок.

Поясняющие рисунки приведены в разделах каталога, посвященных сериям вентиляторов со спиральным и прямоугольным корпусом.

При необходимости использования обеих разновидностей дополнительного индекса индекс ориентации корпуса вентилятора размещается через дефис за индексом класса огнестойкости вентилятора.

ИВ – исполнение вентилятора: взрывозащищенное с маркировкой Ex II Gb с IIB T4 – В, коррозионностойкое из стали 12Х18Н10Т – К; теплоизолированное – И. Отсутствует при базовом исполнении.

КИКР – климатическое исполнение и категория размещения вентилятора по ГОСТ 15150: У1, У2, УХЛ1 и т.д.

Примеры обозначения вентилятора:

СТУД-РС-6,3-В-4/7,5-400-Пр0-К-У1

ТС ПРК ПД ДИ ИВ КИКР

ТС: СТУД-РС – тип и серия вентилятора;

ПРК: 6,3 – номер вентилятора (номинальный диаметр колеса в дм); В – индекс ширины;

ПД: 4 – число полюсов электродвигателя; 7,5 – установочная мощность, соответствующая номинальной мощности электродвигателя в кВт;

ДИ: 400 – класс огнестойкости (400 °С / 2 часа);

Пр0 – положение выпускного патрубка (правое направление вращения, угол поворота корпуса 0°);

ИВ: : К – коррозионностойкое исполнение;

КИКР: У1 – климатическое исполнение и категория размещения по ГОСТ 15150.

ПОСТ-ОН-5,6-3-2/5,5-У2

ТС ПРК ПД КИКР

ТС: ПОСТ-ОН – тип и серия вентилятора;

ПРК: 5,6 – номер вентилятора (номинальный диаметр колеса в дм); 3 – количество лопаток колеса;

ПД: 2 – число полюсов электродвигателя; 5,5 – установочная мощность, соответствующая номинальной мощности электродвигателя в кВт;

КИКР: У2 – климатическое исполнение и категория размещения по ГОСТ 15150.

Обозначение, наименование и состав вентиляторных установок приведены в таблице. Их обозначение указывается перед обозначением вентилятора и объединяется дефисом. Информация по наиболее распространенным³ из них приведена в разделе 10.

³ Полная информация по вентиляторным установкам будет представлена в Приложении к каталогу.

Вентиляторные установки

Обозначение	Наименование	Состав
К100	Крышная вытяжная установка вентиляторов со спиральным или прямоугольным корпусом (ВУВСПК) и вертикальной осью вращения (ВОВ)	С не теплоизолированным стаканом
К101		К100 и постамент
К102		К100 и постамент под наклонную крышу
К103		С теплоизолированным стаканом и обратным клапаном
К104		К103 и постамент
К105		К103 и постамент под наклонную крышу
К106		С двумя вентиляторами на не теплоизолированных стаканах и постаментом
К107	С двумя вентиляторами на не теплоизолированных стаканах и постаментом под наклонную крышу	
К200	Крышная ВУВСПК и горизонтальной осью вращения (ГОВ)	С опорой, выпускным клапаном, козырьком двигателя
К300	Крышная вытяжная установка вентиляторов с цилиндрическим корпусом (ВУВЦК) и ВОВ	С нетеплоизолированным стаканом и выпускным клапаном (ВКЛ)
К301		К300 и ветровой экран (ВЭ)
К302		К300 и постамент
К303		К301 и постамент
К304		К300 и постамент под наклонную крышу
К305		К301 и постамент под наклонную крышу
К306		С теплоизолированными стаканом и ВКЛ
К307		К306 и ВЭ
К308		К306 и постамент
К309		К307 и постамент
К310		К306 и постамент под наклонную крышу
К311	К307 и постамент под наклонную крышу	
К400	Крышная ВУВЦК и ГОВ	Козырек выпускной, опора
К401		Диффузор с защитной сеткой, опоры
К500	Крышная приточная установка вентиляторов с цилиндрическим корпусом (ПУВЦК) и ВОВ	С зонтом и не теплоизолированным стаканом
К501		К500 и постамент
К502		К500 и постамент под наклонную крышу
К503		К500 и постамент с противопожарным нормально закрытым клапаном (ПНЗК)
К504		К502 и постамент под наклонную крышу с ПНЗК
К505		С зонтом и теплоизолированным стаканом
К503а	С зонтом и теплоизолированным стаканом со встроенным противопожарным нормально закрытым клапаном	
К600	Крышная ПУВЦК и ГОВ	С входным коллектором (ВК) и козырьком, опора
К601		С козырьком и опорой
С100	Стеновая ВУВСПК и ВОВ	С кронштейнами, капсулой двигателя (КД) и выпускным козырьком (ВКЗ) с ОК
С101		С100 и входная коробка (ВКБ90, или ВКБ135, или ВКБ180, или ВКБ225, или ВКБ270) ⁴
С102		Без КД с кронштейнами, ВКЗ с ОК, козырьком двигателя (КЗД) и ВКБ 180

⁴ Угол установки входной коробки в установках С101, С102, указан относительно плоскости выпускного патрубка вентилятора с отсчетом по часовой стрелке со стороны входа в корпус вентилятора.

Обозначение	Наименование	Состав
С200	Стеновая ВУВСПК и ГОВ	Без КД с кронштейнами и КЗД
С300	Стеновая ВУВЦК и ГОВ	С панелью крепления, ВК, кожухом наружным (КН) с ПНЗК
С301		С ПНЗК, ВКБ, панелью крепления и ВКЗ
С400	Стеновая приточная установка вентиляторов со спиральным или прямоугольным корпусом ПУВСПК) и ВОВ	С кронштейнами и ВКБ90, или ВКБ180, или ВКБ270
С500	Стеновая ПУВЦК и ГОВ	С панелью крепления, ВК, КН с ПНЗК
Н100	Напольная ВУВСПК и ГОВ	С опорами
Н101		С виброизолированными опорами
Н102		Н100 и диффузор
Н103		Н101 и диффузор
Н104		Н100 и входная коробка (ВКБ90, или ВКБ180, или ВКБ270)
Н105		Н101 и входная коробка (ВКБ90, или ВКБ180, или ВКБ270)
Н200	Напольная ВУВЦК и ГОВ	С опорами
Н201		С виброизолированными опорами
Н202		Н200 с ВК
Н203		Н201 с ВК
Н300	Напольная ПУВСПК и ГОВ	С опорами
Н301		С виброизолированными опорами
Н302		Н300 и диффузор
Н303		Н301 и диффузор
Н304		Н300 и входная коробка (ВКБ90, или ВКБ180, или ВКБ270)
Н305		Н301 и входная коробка (ВКБ90, или ВКБ180, или ВКБ270)
Н400	Напольная ПУВЦК и ГОВ	С опорами
Н401		С виброизолированными опорами
Н402		Н400 с диффузором
Н403		Н401 с диффузором
П100	Потолочная ВУВЦК и ГОВ	С опорами и траверсами
П101		С виброизолированными опорами и траверсами
П102		П100 с ВК
П103		П101 с ВК
П200	Потолочная ПУВЦК и ГОВ	С опорами и траверсами
П201		С виброизолированными опорами и траверсами
П202		П200 с диффузором
П203		П201 с диффузором

3 КРАТКИЙ ПУТЕВОДИТЕЛЬ ПО КАТАЛОГУ

3.1 ВЕНТИЛЯТОРЫ

Внешний вид, наименование и обозначение вентиляторов	Страницы каталога	
	<p>Вентилятор с низким и средним коэффициентом давления и огнестойким двигателем СТУД-ОН</p>	<p>17</p>
	<p>Вентилятор с высоким и средним коэффициентом давления и огнестойким двигателем СТУД-ОВ</p>	<p>29</p>
	<p>Вентилятор с высоким и средним коэффициентом давления и капсулированным двигателем СТУД-ОВК</p>	<p>39</p>
	<p>Вентилятор со спиральным корпусом и общепромышленным двигателем СТУД-РС</p>	<p>49</p>
	<p>Вентилятор со спиральным корпусом и огнестойким двигателем СТУД-РСН-300</p>	<p>63</p>
	<p>Вентилятор с прямоугольным корпусом и общепромышленным двигателем СТУД-РП</p>	<p>79</p>
	<p>Вентилятор с цилиндрическим корпусом и огнестойким двигателем СТУД-РЦ</p>	<p>93</p>

	Вентилятор с цилиндрическим корпусом и капсулированным двигателем СТУД-РЦК	103
	Крышный вентилятор СТУД-РК	115
	Вентилятор с низким и средним коэффициентом давления ПОСТ-ОН (АКСИПОД-Н)	129
	Вентилятор с высоким и средним коэффициентом давления ПОСТ-ОВ (АКСИПОД-В)	141
	Вентилятор со спиральным корпусом ПОСТ-РС (РАСП)	151
	Вентилятор с прямоугольным корпусом ПОСТ-РП (ПРАД)	165
	Вентилятор с цилиндрическим корпусом ПОСТ-РЦ (ТРАК-Ц)	179
	Крышный вентилятор с вертикальным выбросом КРАФ	193

3.2 ВЕНТИЛЯТОРНЫЕ УСТАНОВКИ (ВУ)

Внешний вид, наименование и обозначение некоторых ВУ	Страницы каталога	
	<p>Крышная вытяжная установка вентилятора со спиральным или прямоугольным корпусом и вертикальной осью вращения с не теплоизолированным стаканом, К100</p>	209
	<p>Крышная вытяжная установка вентилятора со спиральным корпусом и горизонтальной осью вращения, К200</p>	210
	<p>Крышная вытяжная установка вентилятора с прямоугольным корпусом и горизонтальной осью вращения, К200</p>	211
	<p>Крышная вытяжная установка вентилятора с цилиндрическим корпусом и вертикальной осью вращения, теплоизолированным стаканом и выпускным клапаном, К306</p>	215
	<p>Крышная вытяжная установка вентилятора с цилиндрическим корпусом и вертикальной осью вращения, теплоизолированным стаканом, выпускным клапаном и ветровым экраном, К307</p>	216
	<p>Крышная приточная установка вентилятора с цилиндрическим корпусом и вертикальной осью вращения, нетеплоизолированным стаканом и зонтом, К500</p>	219

3.3 ПРИНАДЛЕЖНОСТИ ВЕНТИЛЯТОРНЫХ УСТАНОВОК

Коллекторы, стаканы монтажные, опоры, гибкие вставки и другие принадлежности

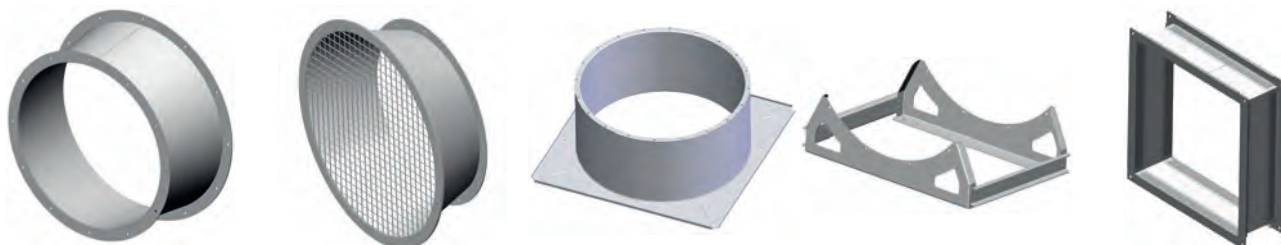

4 ОСОБЕННОСТИ ВЕНТИЛЯТОРОВ ООО «АЭРДИН»

Специалисты ООО «Аэрдin» разработали и освоили в производстве максимально возможную номенклатуру современных осевых и радиальных вентиляторов противопожарного и общего назначения. Наряду с обширностью номенклатуры, особенностью вентиляторов ООО «Аэрдin» является оригинальность применяемых аэродинамических схем и принципов построения типоразмерных рядов вентиляторов. В совокупности эти факторы позволяют осуществлять подбор вентиляторов наиболее целесообразного вида, с высокой аэродинамической эффективностью и максимальным использованием установочной мощности электродвигателя. В результате достигается существенное снижение затрат на вентиляцию помещений.

Для достижения высокой аэродинамической эффективности осевых вентиляторов используется стальное сварное рабочее колесо с листовыми лопатками специальной пространственной кривизны с перегибом. Для максимального использования установочной мощности электродвигателя применяются технологические приспособления, позволяющие приваривать лопатки к втулке рабочего колеса с малой дискретностью изменения угла установки лопаток. Аэродинамические характеристики осевых вентиляторов «Аэрдin» позволяют успешно заменять их в составе крышных установок для замены радиальных крышных вентиляторов. При этом достигается существенное снижение габаритов, массы и стоимости вентиляторных установок. Кроме того, осевые вентиляторы выпускаются с диаметрами рабочих колес 1400 мм и 1600 мм, что значительно увеличивает расход перемещаемых вентиляторами сред.

Особенностью радиальных вентиляторов является рабочее колесо, сохраняющей высокую аэродинамическую эффективность в корпусах спиральной, прямоугольной и цилиндрической формы с варьированием шириной колеса и подрезкой или выпуском наружных кромок лопаток относительно своего номинального положения. Такое рабочее колесо позволяет достигать максимального использования установочной мощности электродвигателя аналогично осевым вентиляторам «Аэрдin».

Важным показателем эксплуатационной надежности вентиляторов перемещения дыма является соответствие нагрузки электродвигателя номинальной мощности двигателя при работе вентилятора в обычных условиях. **Все вентиляторы «Аэрдin» выпускаются в строгом соответствии с требованиями п. 7.6.2 СП 73.13330.2016 с изм. 1 и имеют гарантированный запас мощности, потребляемой вентилятором.**

Дополнительные возможности эффективного использования вентиляторов для перемещения дыма обеспечены применением электродвигателей с огнестойкостью 300 °С/2 ч и 400 °С/2. Вентиляторы с такими двигателями могут размещаться в помещениях, где возможно возникновение пожара. Отпадает необходимость в применении вентиляционной камеры с обязательной теплоизоляцией корпуса вентилятора и принудительной вентиляцией самой камеры. Кроме того отсутствует надобность в размещении таких вентиляторов снаружи здания или внутри у наружной стены с защитой двигателя капсулой и вентиляцией капсулы наружным воздухом через стену.

Но когда требуется достижения класса огнестойкости 600 у вентиляторов с электродвигателем, находящимся внутри корпуса вентилятора (у осевых и радиальных прямооточных вентиляторов), невозможно обойтись без капсулирования электродвигателя. Для вентилятора СТУД-РЦК разработано оригинальное техническое решение, позволяющее сообщать внутреннее пространство вентилируемой капсулы с зоной разрежения в корпусе вентилятора. Такие радиальные вентиляторы, имеющие соосное расположение впускного и выпускного патрубков и позволяющие развивать более высокие давления, чем осевые вентиляторы, находят своё применение в системах управления дымом при пожаре.

5 ОТЛИЧИЯ ПРОТИВОПОЖАРНЫХ ВЕНТИЛЯТОРОВ ОТ ВЕНТИЛЯТОРОВ ОБЩЕГО НАЗНАЧЕНИЯ

Вентиляторы противопожарного назначения отличаются от вентиляторов общего назначения использованием больших окружных скоростей, дополнительным увеличением жесткости и прочности рабочих колес, отсутствием низких скоростей вращения, обусловленных борьбой с шумом вентиляторов, и типоразмеров с нехарактерно низкими для пожаров расходами. Кроме того, в вентиляторах перемещения дыма предусмотрены конструктивные мероприятия, защищающие электродвигатели от воздействия тепловых потоков, вызванных высокой температурой перемещаемой среды.

6 ВОЗМОЖНЫЕ ИСПОЛНЕНИЯ ВЕНТИЛЯТОРОВ

Помимо базового исполнения вентиляторов, ООО «Аэрдин» выпускает несколько модификаций. Это теплоизолированное исполнение вентилятора, коррозионностойкое исполнение вентилятора из стали 12Х18Н10Т и взрывозащищенное исполнение вентилятора с маркировкой Ex II Gb с IIB T4.

О возможности изготовления типоразмеров взрывозащищенного исполнения вентиляторов с двигателем, размещенным внутри корпуса вентилятора, необходимо уточнять по запросу.

Информация о других возможных модификациях предоставляется по запросу.

7 ОБЩИЕ СВЕДЕНИЯ ПО ВЕНТИЛЯТОРАМ И ИХ УСТАНОВКАМ

Электродвигатели, установленные в вентиляторах, по умолчанию подготовлены для работы в трёхфазной сети с питающим напряжением 380 В.

Перемещаемая вентиляторами среда в обычных условиях (для вентиляторов противопожарного назначения – не при пожаре) не должна содержать взрывоопасных газовых смесей и иметь агрессивность по отношению к углеродистым сталям обыкновенного качества не выше агрессивности воздуха, не содержать липких веществ, волокнистых и абразивных материалов, с содержанием пыли и других твердых примесей не более 100 мг/м³.

Вентиляторы применяются в системах общеобменной и противодымной вентиляции производственных, общественных, административных, жилых и других зданий, кроме категорий А и Б по СП 12.13130.2009.

Вентиляторы предназначены для эксплуатации в условиях умеренного (У) и холодного (УХЛ) климата 1-ой и 2-ой категории размещения по ГОСТ 15150 при температуре окружающей среды от -45 °С до +40 °С для умеренного климата и от -60 °С до +40 °С для холодного климата, относительной влажности 75 % при температуре 25 °С для умеренного климата и относительной влажности 60 % при температуре 20 °С для холодного климата.

В каталоге представлены аэродинамические характеристики вентиляторов, полученные при испытании образцов на аэродинамическом стенде типа С по ГОСТ 10921-90, то есть со свободным выходом и воздуховодом на входе.

Характеристики соответствуют нормальному атмосферному давлению (101,325 кПа) и температуре воздуха 20 °С (плотность воздуха – 1,2 кг/м³).

Эти характеристики могут быть использованы при проектировании вентиляционной сети, если вентилятор правильно установлен в этой сети, когда соблюдается условие равномерного входа потока в вентилятор и отсутствует загромождение его выходного сечения. Если эти требования к установке вентилятора нарушены, то необходимо пользоваться его характеристиками, которые можно получить с использованием рекомендаций, представленных в специальной литературе.

8

ВЕНТИЛЯТОРЫ ДЛЯ ПЕРЕМЕЩЕНИЯ ДЫМА

ОСЕВЫЕ ВЕНТИЛЯТОРЫ

РАДИАЛЬНЫЕ ВЕНТИЛЯТОРЫ

8.1 ОСЕВЫЕ ВЕНТИЛЯТОРЫ

Вентиляторы с огнестойким двигателем СТУД-ОН



Вентилятор СТУД-ОН – вытяжной осевой вентилятор с огнестойким электродвигателем для систем ПДВ.

Вентилятор может устанавливаться в защищаемом помещении с очагом пожара.

Изготавливается с классами огнестойкости 300 или 400 в зависимости от предела огнестойкости при максимально допустимой температуре дымо-воздушной смеси 300 °С в течение 2 ч и 400 °С в течение 2 ч соответственно.

Вентилятор оснащается осевым рабочим колесом с листовыми лопатками и цилиндрическим корпусом. Рабочее колесо устанавливается непосредственно на вал электродвигателя, размещенного в корпусе на кронштейнах.

Вентилятор изготовлен из углеродистых сталей с полимерным покрытием.

Вентилятор комплектуется трехфазным асинхронным огнестойким электродвигателем под питающее напряжение 380 В / 50 Гц под прямой пуск. Кабель от электродвигателя выведен свободно, крепление кабеля на корпусе не допускается.

Применение при пожаре с преобразователем частоты не допускается.

Вентилятор без комплектующих соответствует категории размещения 2 по ГОСТ 15150.

Габаритно-присоединительные размеры

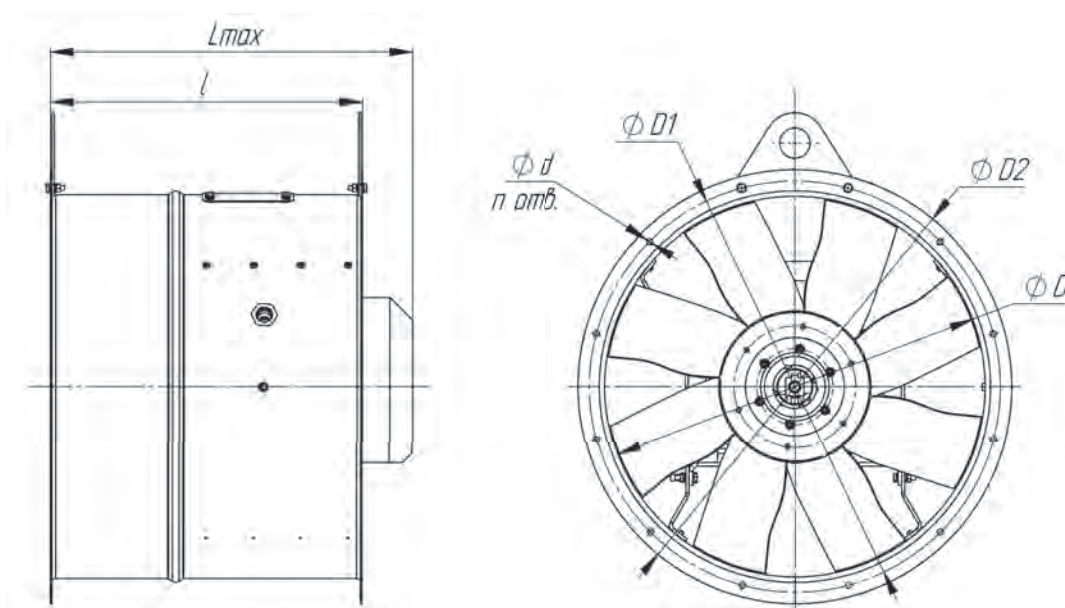

Номер вентилятора	Размеры, мм						шт.
	D	D1	D2	l	L	d	
3,15	315	355	385	230	310	7	8
3,55	355	395	425	260	356	8	8
4	400	440	470	300	381	8	8
4,5	450	490	520	380	490	8	8
5	500	540	570	410	500	8	12
5,6	560	600	630	410	528	10	12
6,3	630	670	700	470	565	10	12
7,1	710	760	790	580	815	10	16
8	800	850	880	650	850	10	16
9	900	950	990	630	880	10	16
10	1000	1050	1090	700	976	12	16
11,2	1120	1180	1210	775	990	12	20
12,5	1250	1310	1340	910	1134	12	20
14	1400	1460	1490	1000	1480	14	20
16	1600	1660	1690	1030	1550	14	24

Технические характеристики

Комплектация электродвигателями, масса, акустические и аэродинамические характеристики приведены ниже.

Динамическое давление P_{dv} приведено по полному сечению проточной части вентилятора с диаметром D .

Уровень звуковой мощности (в дБ) в октавной полосе частот вычисляется по формуле $L_{wi} = L_w + \Delta L_{wi}$, где L_w – скорректированный уровень звуковой мощности (в дБА), излучаемой вентилятором на входе, а поправка ΔL_{wi} взята для соответствующего числа полюсов электродвигателя. Скорректированный уровень звуковой мощности на выходе равен L_w . Скорректированный уровень звуковой мощности, излучаемой корпусом вентилятора с подсоединенными воздухопроводами меньше L_w на 10 дБА. Поправки для расчета уровня звуковой мощности в полосе приведены таблице ниже.

Поправки ΔL_{wi} для вычисления звуковой мощности (в дБ) на среднегеометрических частотах октавных полос

Число полюсов электродвигателя	Среднегеометрическая частота октавы – i, Гц							
	63	125	250	500	1000	2000	4000	8000
	Поправки уровня звуковой мощности ΔL_{wi}							
2	-15	-13	-10	-7	-7	-4	-8	-13
4	-13	-9	-7	-6	-3	-7	-12	-18
6	-10	-6	-7	-2	-4	-9	-15	-21
8	-7	-5	-4	-1	-5	-10	-16	-22

Указания по монтажу

Кабель, отходящий от огнестойкого электродвигателя, имеет 7 выводов. Жёлто-зеленый вывод – для заземления, 6 других – выводы от концов обмоток, каждый из которых промаркирован. При подключении к электропитанию необходимо соединить между собой выводы обмоток (U, V, W) и концы приходящего кабеля (L) показанным ниже образом в зависимости от номинальных напряжений электродвигателя.

Для электродвигателей с номинальным напряжением Δ/Y 220/380 В – подключение на 380 В

Для электродвигателей с номинальным напряжением Δ/Y 220/380 В – подключение на 380 В

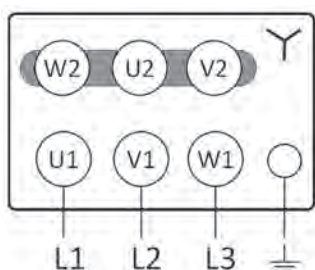

Для электродвигателей с номинальным напряжением Δ/Y 380/660 В – подключение на 380 В

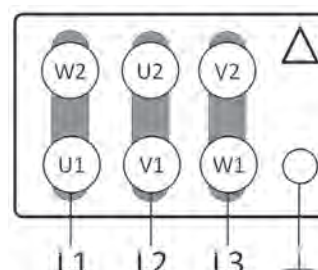

При установке без воздуховода на входе вентилятор необходимо комплектовать входным коллектором, чтобы избежать ухудшения аэродинамической характеристики.

При наружной установке при отсутствии элементов сети на выходе вентилятор необходимо дополнительно комплектовать козырьком для защиты от осадков.

СТУД-ОН-3,15

№	Обозначение	Двигатель		Lw, дБА	M, кг
		Тип	N, кВт		
1	СТУД-ОН-3,15-8-2/0,75	71A2	0,75	84	19

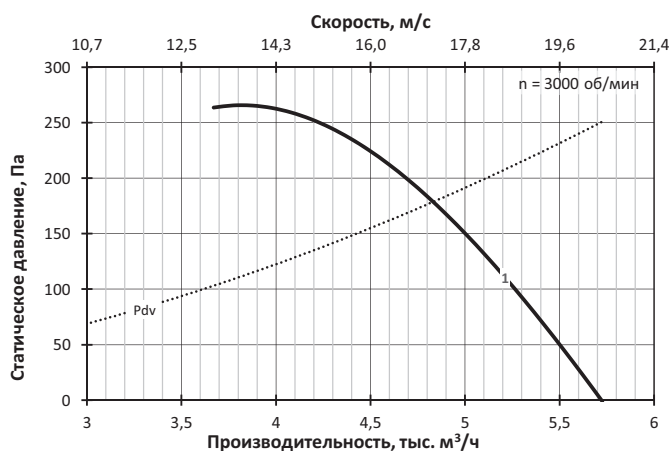

СТУД-ОН-4

№	Обозначение	Двигатель		Lw, дБА	M, кг
		Тип	N, кВт		
1	СТУД-ОН-4-3-2/0,75	71A2	0,75	91	24
2	СТУД-ОН-4-4-2/1,1	71B2	1,1	91	26
3	СТУД-ОН-4-6-2/1,5	80MA2	1,5	92	28
4	СТУД-ОН-4-6-2/2,2	80MB2	2,2	92	30
5	СТУД-ОН-4-8-2/3	90L2	3	92	32

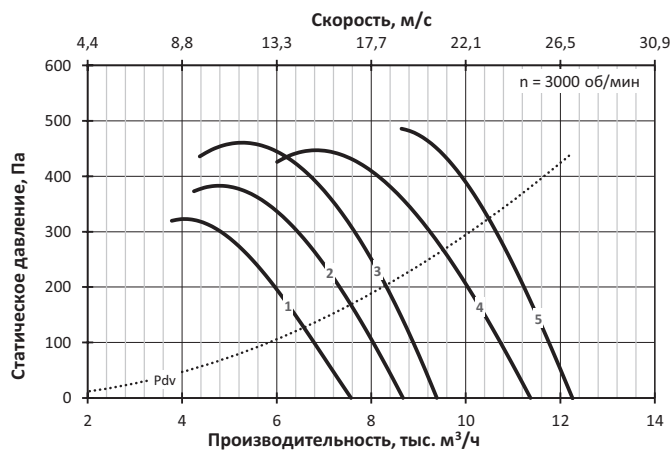

СТУД-ОН-3,55

№	Обозначение	Двигатель		Lw, дБА	M, кг
		Тип	N, кВт		
1	СТУД-ОН-3,55-4-2/0,75	71A2	0,75	88	21
2	СТУД-ОН-3,55-6-2/0,75	71A2	0,75	88	21
3	СТУД-ОН-3,55-6-2/1,1	71B2	1,1	88	23
4	СТУД-ОН-3,55-8-2/1,5	80MA2	1,5	88	25

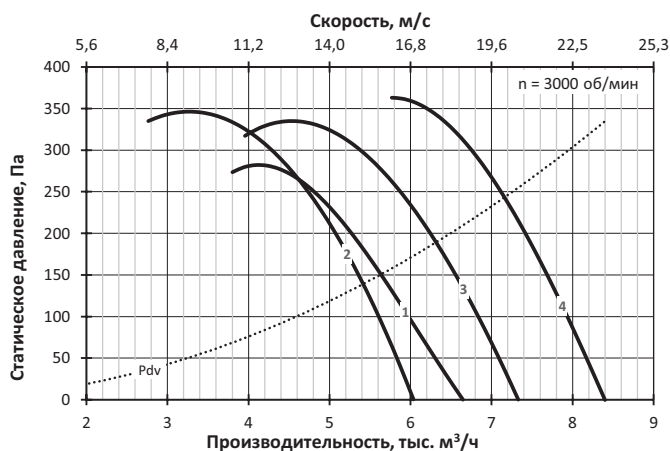

ОСЕВЫЕ ВЕНТИЛЯТОРЫ

СТУД-ОН-4,5

№	Обозначение	Двигатель		Lw, дБА	M, кг
		Тип	N, кВт		
1	СТУД-ОН-4,5-8-4/0,55	71A4	0,55	80	29
2	СТУД-ОН-4,5-3-2/0,75	71A2	0,75	95	29
3	СТУД-ОН-4,5-3-2/1,1	71B2	1,1	95	31
4	СТУД-ОН-4,5-6-2/1,1	71B2	1,1	95	31
5	СТУД-ОН-4,5-4-2/1,5	80MA2	1,5	95	33
6	СТУД-ОН-4,5-6-2/1,5	80MA2	1,5	95	33
7	СТУД-ОН-4,5-8-2/1,5	80MA2	1,5	95	33
8	СТУД-ОН-4,5-4-2/2,2	80MB2	2,2	95	35
9	СТУД-ОН-4,5-8-2/2,2	80MB2	2,2	95	35
10	СТУД-ОН-4,5-6-2/3	90L2	3	95	37
11	СТУД-ОН-4,5-8-2/3	90L2	3	95	37
12	СТУД-ОН-4,5-6-2/4	100S2	4	96	42
13	СТУД-ОН-4,5-8-2/5,5	100L2	5,5	96	51

СТУД-ОН-5

№	Обозначение	Двигатель		Lw, дБА	M, кг
		Тип	N, кВт		
1	СТУД-ОН-5-8-4/0,55	71A4	0,55	83	31
2	СТУД-ОН-5-8-4/0,75	71B4	0,75	83	32
3	СТУД-ОН-5-8-4/1,1	80MA4	1,1	83	36
4	СТУД-ОН-5-2-2/1,1	71B2	1,1	98	33
5	СТУД-ОН-5-3-2/1,5	80MA2	1,5	98	35
6	СТУД-ОН-5-4-2/1,5	80MA2	1,5	98	35
7	СТУД-ОН-5-3-2/2,2	80MB2	2,2	98	37
8	СТУД-ОН-5-6-2/2,2	80MB2	2,2	98	37
9	СТУД-ОН-5-3-2/3	90L2	3	99	39
10	СТУД-ОН-5-6-2/3	90L2	3	99	39
11	СТУД-ОН-5-4-2/4	100S2	4	99	44
12	СТУД-ОН-5-6-2/4	100S2	4	99	44
13	СТУД-ОН-5-4-2/5,5	100L2	5,5	99	53
14	СТУД-ОН-5-8-2/5,5	100L2	5,5	99	53
15	СТУД-ОН-5-8-2/7,5	112M2	7,5	99	73

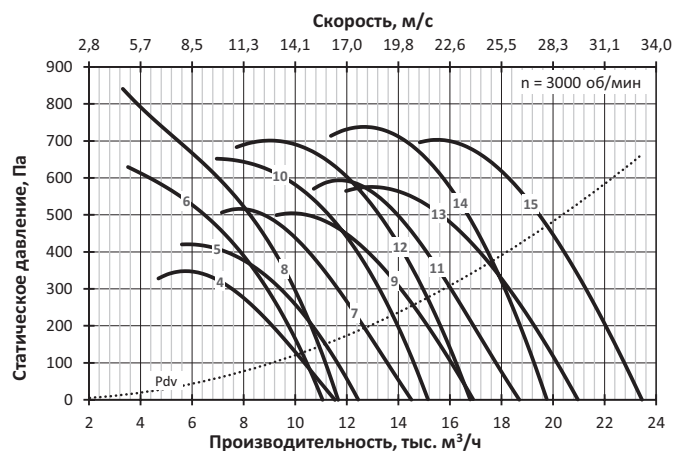
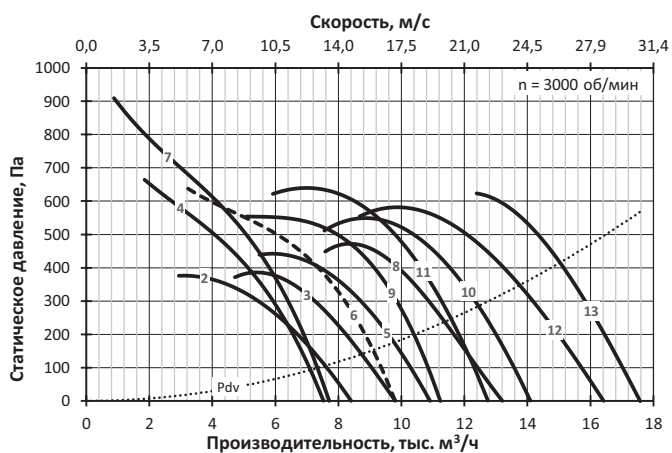
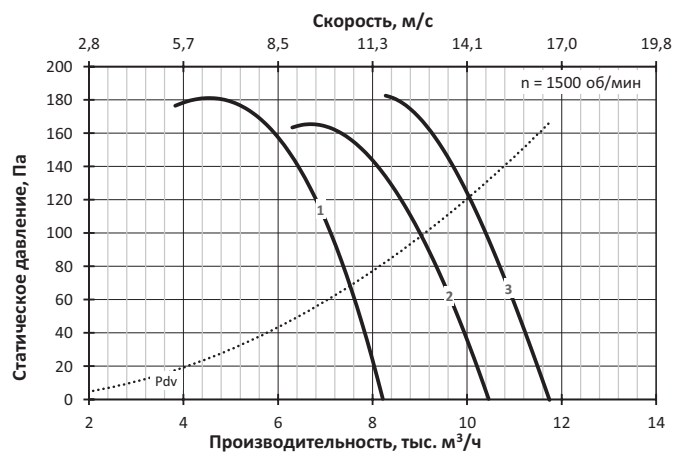
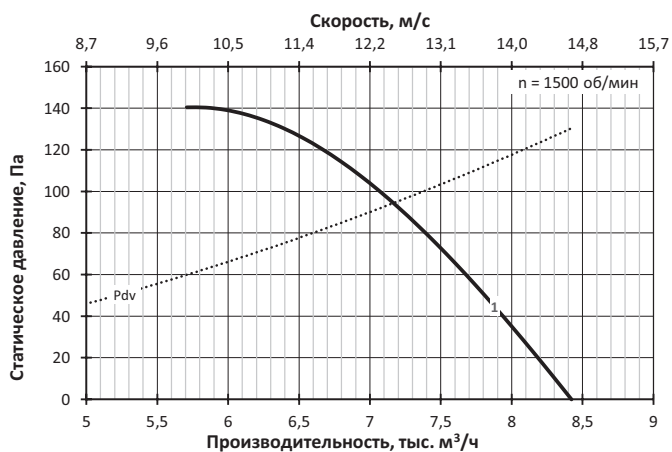

СТУД-ОН-5,6

№	Обозначение	Двигатель		Lw, дБА	M, кг
		Тип	N, кВт		
1	СТУД-ОН-5,6-6-4/0,55	71A4	0,55	87	39
2	СТУД-ОН-5,6-6-4/0,75	71B4	0,75	87	40
3	СТУД-ОН-5,6-8-4/1,1	80MA4	1,1	87	44
4	СТУД-ОН-5,6-8-4/1,5	80MB4	1,5	87	46
5	СТУД-ОН-5,6-2-2/1,5	80MA2	1,5	102	43
6	СТУД-ОН-5,6-3-2/2,2	80MB2	2,2	102	45
7	СТУД-ОН-5,6-3-2/3	90L2	3	102	47
8	СТУД-ОН-5,6-4-2/3	90L2	3	102	47
9	СТУД-ОН-5,6-3-2/4	100S2	4	102	52
10	СТУД-ОН-5,6-3-2/5,5	100L2	5,5	102	61
11	СТУД-ОН-5,6-4-2/5,5	100L2	5,5	102	61
12	СТУД-ОН-5,6-4-2/7,5	112M2	7,5	102	81
13	СТУД-ОН-5,6-6-2/11	132M2	11	102	108

СТУД-ОН-6,3

№	Обозначение	Двигатель		Lw, дБА	M, кг
		Тип	N, кВт		
1	СТУД-ОН-6,3-3-4/0,55	71A4	0,55	90	49
2	СТУД-ОН-6,3-4-4/0,75	71B4	0,75	90	50
3	СТУД-ОН-6,3-4-4/1,1	80MA4	1,1	90	54
4	СТУД-ОН-6,3-8-4/1,1	80MA4	1,1	90	54
5	СТУД-ОН-6,3-4-4/1,5	80MB4	1,5	90	56
6	СТУД-ОН-6,3-8-4/1,5	80MB4	1,5	90	56
7	СТУД-ОН-6,3-6-4/2,2	90L4	2,2	90	59
8	СТУД-ОН-6,3-8-4/3	100S4	3	90	61
9	СТУД-ОН-6,3-2-2/3	90L2	3	106	57
10	СТУД-ОН-6,3-3-2/4	100S2	4	106	62
11	СТУД-ОН-6,3-3-2/5,5	100L2	5,5	106	71
12	СТУД-ОН-6,3-4-2/5,5	100L2	5,5	106	71
13	СТУД-ОН-6,3-4-2/7,5	112M2	7,5	106	91
14	СТУД-ОН-6,3-6-2/7,5	112M2	7,5	106	91
15	СТУД-ОН-6,3-4-2/11	132M2	11	106	118
16	СТУД-ОН-6,3-8-2/11	132M2	11	106	118

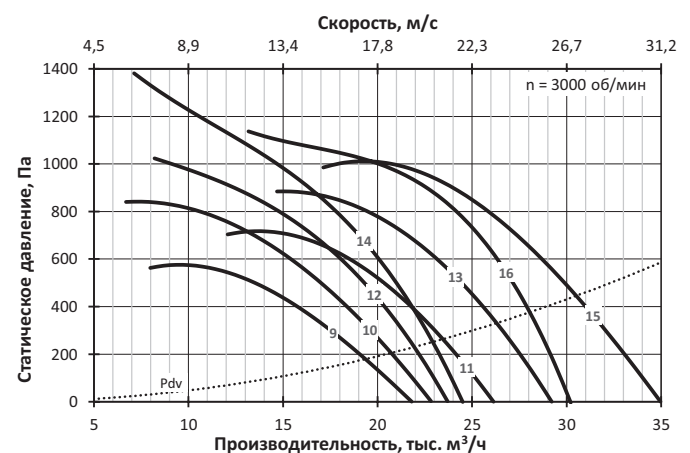
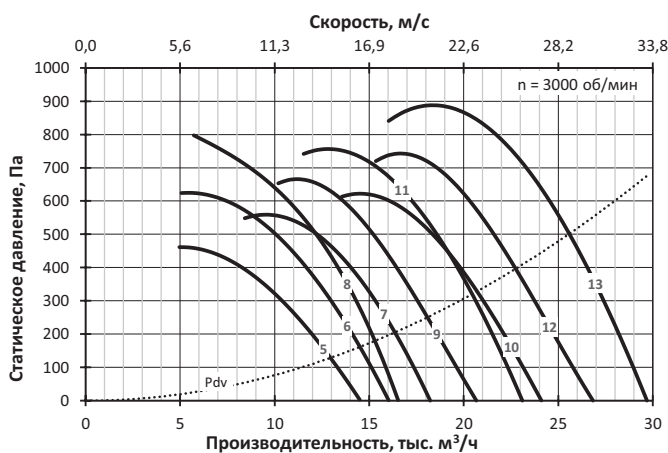
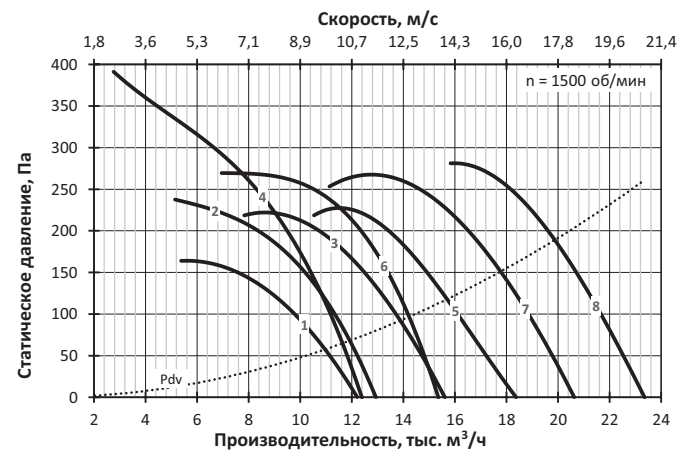
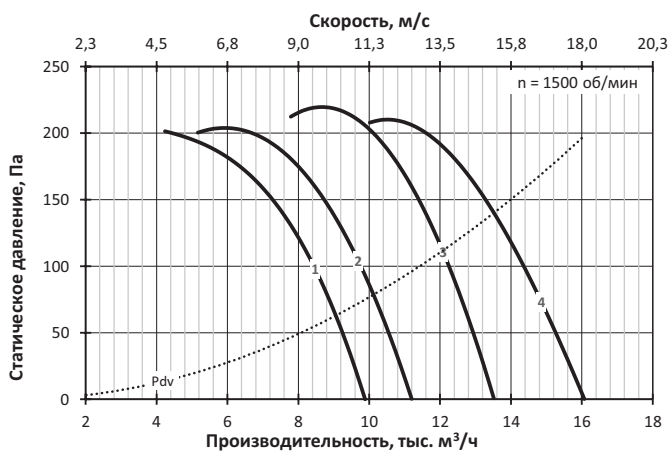

СТУД-ОН-7,1

№	Обозначение	Двигатель		Lw, дБА	M, кг
		Тип	N, кВт		
1	СТУД-ОН-7,1-2-4/0,75	71B4	0,75	94	80
2	СТУД-ОН-7,1-3-4/1,1	80MA4	1,1	94	84
3	СТУД-ОН-7,1-4-4/1,1	80MA4	1,1	94	84
4	СТУД-ОН-7,1-3-4/1,5	80MB4	1,5	94	86
5	СТУД-ОН-7,1-4-4/2,2	90L4	2,2	94	89
6	СТУД-ОН-7,1-6-4/3	100S4	3	94	91
7	СТУД-ОН-7,1-8-4/4	100L4	4	94	100
8	СТУД-ОН-7,1-8-4/5,5	112M4	5,5	94	121
9	СТУД-ОН-7,1-2-2/5,5	100L2	5,5	110	101
10	СТУД-ОН-7,1-3-2/7,5	112M2	7,5	109	121
11	СТУД-ОН-7,1-4-2/11	132M2	11	110	148
12	СТУД-ОН-7,1-6-2/11	132M2	11	110	148
13	СТУД-ОН-7,1-3-2/15	160S2	15	110	186
14	СТУД-ОН-7,1-6-2/15	160S2	15	110	186
15	СТУД-ОН-7,1-4-2/18,5	160M2	18,5	110	195
16	СТУД-ОН-7,1-6-2/18,5	160M2	18,5	110	195

СТУД-ОН-8

№	Обозначение	Двигатель		Lw, дБА	M, кг
		Тип	N, кВт		
1	СТУД-ОН-8-2-4/1,1	80MA4	1,1	98	104
2	СТУД-ОН-8-2-4/1,5	80MB4	1,5	98	106
3	СТУД-ОН-8-3-4/2,2	90L4	2,2	98	109
4	СТУД-ОН-8-4-4/2,2	90L4	2,2	98	109
5	СТУД-ОН-8-6-4/2,2	90L4	2,2	98	109
6	СТУД-ОН-8-4-4/3	100S4	3	98	111
7	СТУД-ОН-8-6-4/3	100S4	3	98	111
8	СТУД-ОН-8-4-4/4	100L4	4	98	120
9	СТУД-ОН-8-4-4/5,5	112M4	5,5	98	141
10	СТУД-ОН-8-6-4/5,5	112M4	5,5	98	141
11	СТУД-ОН-8-6-4/7,5	132S4	7,5	98	165
12	СТУД-ОН-8-8-4/11	132M4	11	98	177
13	СТУД-ОН-8-2-2/11	132M2	11	113	168
14	СТУД-ОН-8-3-2/15	160S2	15	113	206
15	СТУД-ОН-8-3-2/18,5	160M2	18,5	113	215
16	СТУД-ОН-8-4-2/18,5	160M2	18,5	113	215
17	СТУД-ОН-8-3-2/22	180S2	22	114	237
18	СТУД-ОН-8-6-2/22	180S2	22	114	237
19	СТУД-ОН-8-3-2/30	180M2	30	114	260
20	СТУД-ОН-8-6-2/30	180M2	30	114	260
21	СТУД-ОН-8-8-2/30	180M2	30	114	260

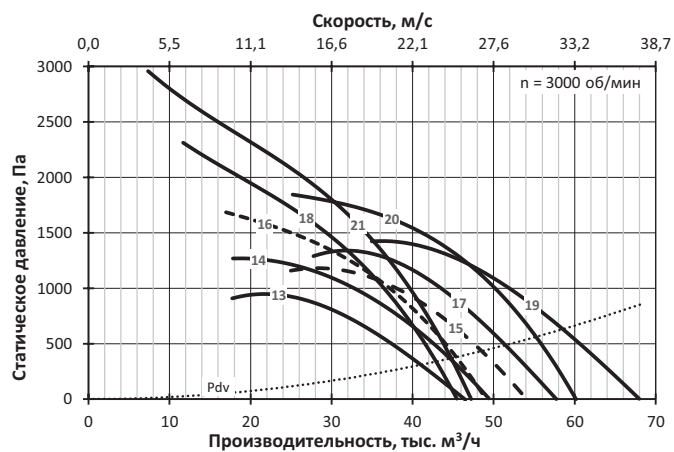
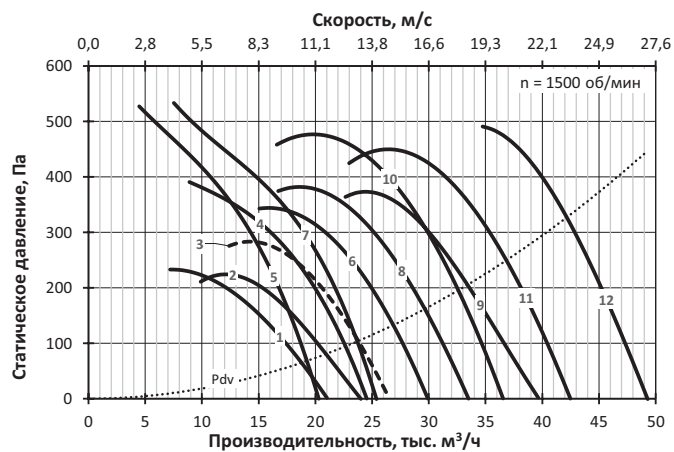
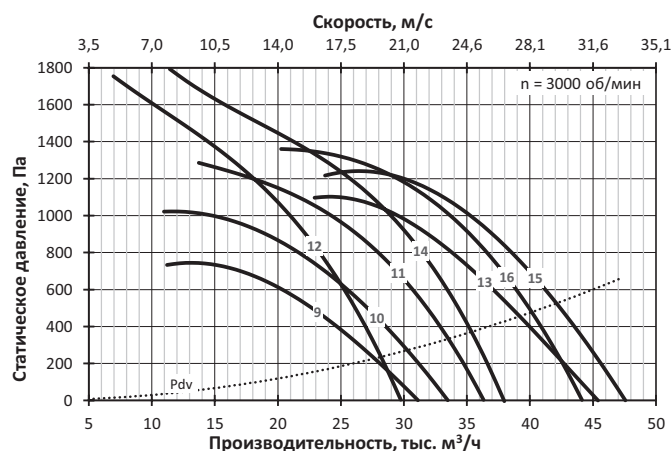
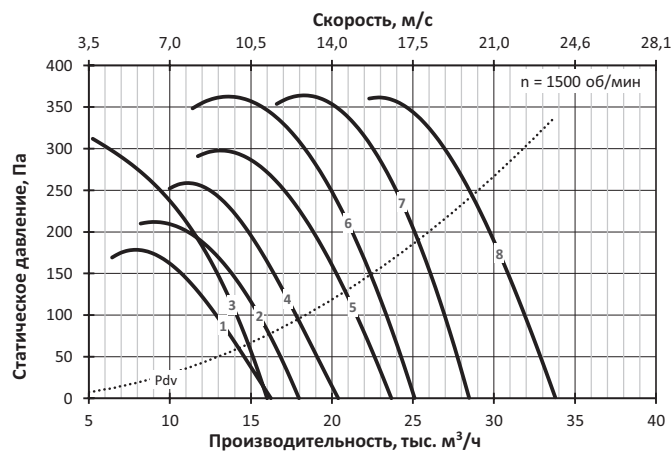

СТУД-ОН-9

№	Обозначение	Двигатель		Lw, дБА	M, кг
		Тип	N, кВт		
1	СТУД-ОН-9-2-6/0,75	80MA6	0,75	92	116
2	СТУД-ОН-9-3-6/1,1	80MB6	1,1	92	118
3	СТУД-ОН-9-4-6/1,5	90L6	1,5	92	121
4	СТУД-ОН-9-4-6/2,2	100L6	2,2	92	130
5	СТУД-ОН-9-6-6/3	112MA6	3	92	136
6	СТУД-ОН-9-6-6/4	112MB6	4	93	144
7	СТУД-ОН-9-8-6/5,5	132S6	5,5	93	171
8	СТУД-ОН-9-2-4/2,2	90L4	2,2	101	121
9	СТУД-ОН-9-3-4/3	100S4	3	101	123
10	СТУД-ОН-9-3-4/4	100L4	4	102	132
11	СТУД-ОН-9-4-4/4	100L4	4	102	132
12	СТУД-ОН-9-4-4/5,5	112M4	5,5	102	153
13	СТУД-ОН-9-6-4/5,5	112M4	5,5	102	153
14	СТУД-ОН-9-4-4/7,5	132S4	7,5	102	177
15	СТУД-ОН-9-8-4/7,5	132S4	7,5	102	177
16	СТУД-ОН-9-8-4/11	132M4	11	102	189
17	СТУД-ОН-9-8-4/15	160S4	15	102	227
18	СТУД-ОН-9-8-4/18,5	160M4	18,5	102	244

СТУД-ОН-10

№	Обозначение	Двигатель		Lw, дБА	M, кг
		Тип	N, кВт		
1	СТУД-ОН-10-2-6/1,1	80MB6	1,1	95	138
2	СТУД-ОН-10-3-6/1,5	90L6	1,5	95	141
3	СТУД-ОН-10-4-6/2,2	100L6	2,2	95	150
4	СТУД-ОН-10-6-6/2,2	100L6	2,2	95	150
5	СТУД-ОН-10-4-6/3	112MA6	3	96	156
6	СТУД-ОН-10-6-6/3	112MA6	3	96	156
7	СТУД-ОН-10-6-6/4	112MB6	4	96	164
8	СТУД-ОН-10-6-6/5,5	132S6	5,5	96	191
9	СТУД-ОН-10-8-6/5,5	132S6	5,5	96	191
10	СТУД-ОН-10-8-6/7,5	132M6	7,5	96	204
11	СТУД-ОН-10-8-6/11	160S6	11	96	247
12	СТУД-ОН-10-2-4/4	100L4	4	105	152
13	СТУД-ОН-10-3-4/5,5	112M4	5,5	105	173
14	СТУД-ОН-10-4-4/7,5	132S4	7,5	105	197
15	СТУД-ОН-10-6-4/7,5	132S4	7,5	105	197
16	СТУД-ОН-10-4-4/11	132M4	11	105	209
17	СТУД-ОН-10-6-4/11	132M4	11	105	209
18	СТУД-ОН-10-4-4/15	160S4	15	105	247
19	СТУД-ОН-10-6-4/15	160S4	15	105	247
20	СТУД-ОН-10-6-4/18,5	160M4	18,5	105	264
21	СТУД-ОН-10-6-4/22	180S4	22	105	292
22	СТУД-ОН-10-8-4/30	180M4	30	105	312

ОСЕВЫЕ ВЕНТИЛЯТОРЫ

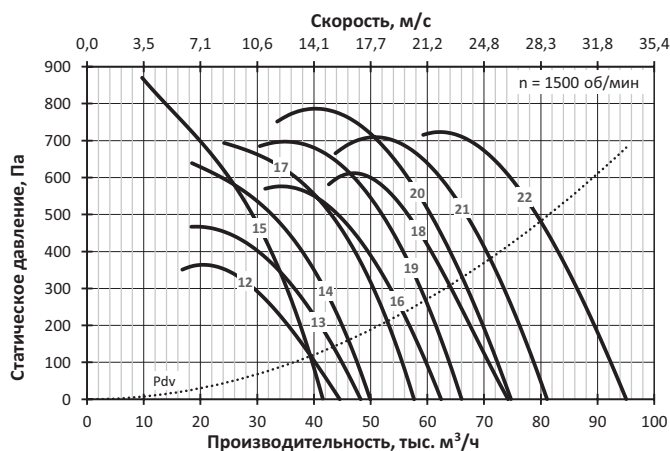
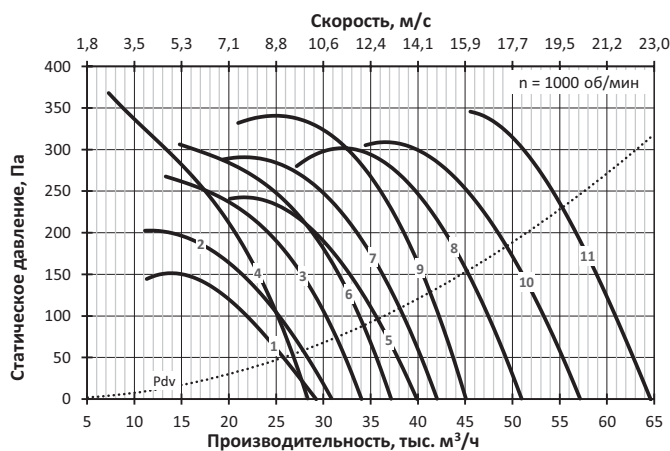
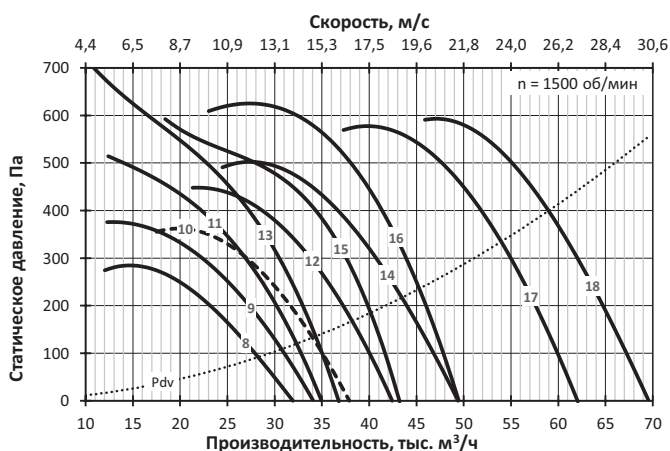
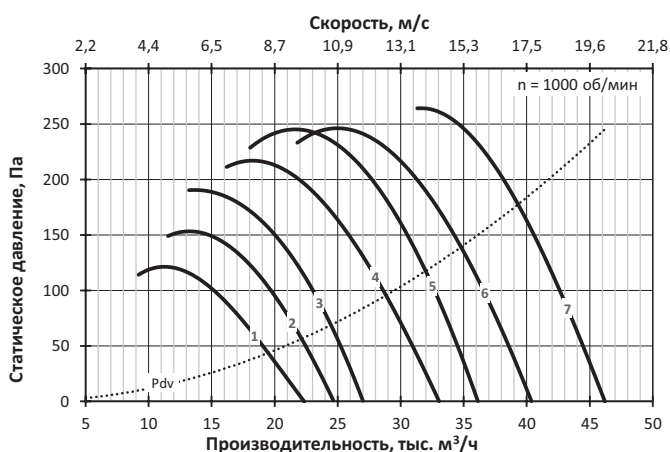

СТУД-ОН-11,2

№	Обозначение	Двигатель		Lw, дБА	М, кг
		Тип	N, кВт		
1	СТУД-ОН-11,2-2-6/2,2	100L6	2,2	99	209
2	СТУД-ОН-11,2-3-6/3	112MA6	3	99	215
3	СТУД-ОН-11,2-4-6/3	112MA6	3	99	215
4	СТУД-ОН-11,2-4-6/4	112MB6	4	99	223
5	СТУД-ОН-11,2-3-6/5,5	132S6	5,5	99	250
6	СТУД-ОН-11,2-6-6/5,5	132S6	5,5	99	250
7	СТУД-ОН-11,2-4-6/7,5	132M6	7,5	99	263
8	СТУД-ОН-11,2-6-6/7,5	132M6	7,5	99	263
9	СТУД-ОН-11,2-8-6/11	160S6	11	100	306
10	СТУД-ОН-11,2-8-6/15	160M6	15	100	335
11	СТУД-ОН-11,2-8-6/18,5	180M6	18,5	100	361
12	СТУД-ОН-11,2-2-4/7,5	132S4	7,5	108	256
13	СТУД-ОН-11,2-3-4/11	132M4	11	108	268
14	СТУД-ОН-11,2-4-4/11	132M4	11	108	268
15	СТУД-ОН-11,2-4-4/15	160S4	15	108	306
16	СТУД-ОН-11,2-3-4/18,5	160M4	18,5	108	323
17	СТУД-ОН-11,2-4-4/18,5	160M4	18,5	108	323
18	СТУД-ОН-11,2-4-4/22	180S4	22	109	351
19	СТУД-ОН-11,2-6-4/30	180M4	30	109	371
20	СТУД-ОН-11,2-6-4/37	200M4	37	109	426
21	СТУД-ОН-11,2-8-4/37	200M4	37	109	426
22	СТУД-ОН-11,2-6-4/45	200L4	45	109	451
23	СТУД-ОН-11,2-8-4/55	225M4	55	109	516

СТУД-ОН-12,5

№	Обозначение	Двигатель		Lw, дБА	М, кг
		Тип	N, кВт		
1	СТУД-ОН-12,5-2-6/3	112MA6	3	102	259
2	СТУД-ОН-12,5-2-6/4	112MB6	4	103	267
3	СТУД-ОН-12,5-3-6/5,5	132S6	5,5	103	294
4	СТУД-ОН-12,5-4-6/5,5	132S6	5,5	103	294
5	СТУД-ОН-12,5-3-6/7,5	132M6	7,5	103	307
6	СТУД-ОН-12,5-4-6/11	160S6	11	103	350
7	СТУД-ОН-12,5-6-6/11	160S6	11	103	350
8	СТУД-ОН-12,5-6-6/15	160M6	15	103	379
9	СТУД-ОН-12,5-6-6/18,5	180M6	18,5	103	405
10	СТУД-ОН-12,5-6-6/22	200M6	22	103	435
11	СТУД-ОН-12,5-8-6/30	200L6	30	103	470
12	СТУД-ОН-12,5-2-4/11	132M4	11	112	312
13	СТУД-ОН-12,5-3-4/15	160S4	15	112	350
14	СТУД-ОН-12,5-3-4/18,5	160M4	18,5	112	367
15	СТУД-ОН-12,5-4-4/18,5	160M4	18,5	112	367
16	СТУД-ОН-12,5-3-4/22	180S4	22	112	395
17	СТУД-ОН-12,5-6-4/22	180S4	22	112	395
18	СТУД-ОН-12,5-4-4/30	180M4	30	112	415
19	СТУД-ОН-12,5-6-4/30	180M4	30	112	415
20	СТУД-ОН-12,5-8-4/30	180M4	30	112	415
21	СТУД-ОН-12,5-4-4/37	200M4	37	112	470
22	СТУД-ОН-12,5-4-4/45	200L4	45	112	495
23	СТУД-ОН-12,5-6-4/45	200L4	45	112	495
24	СТУД-ОН-12,5-6-4/55	225M4	55	112	560

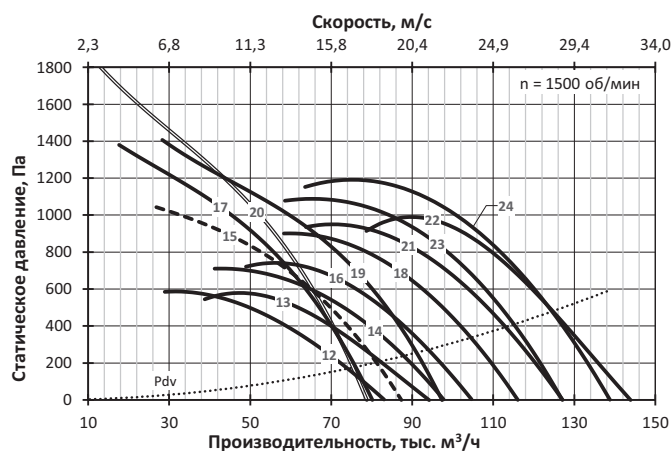
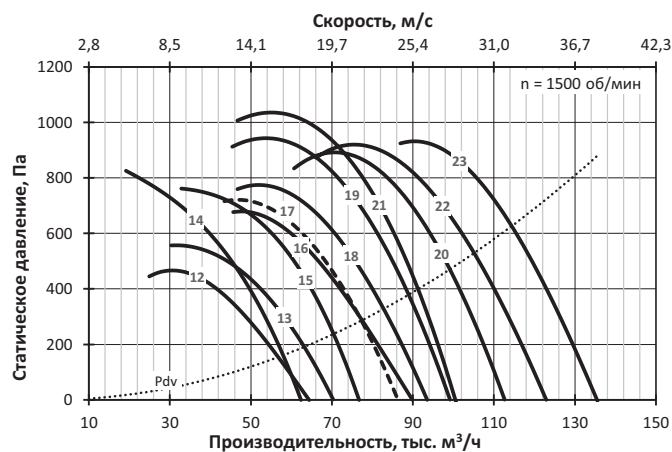
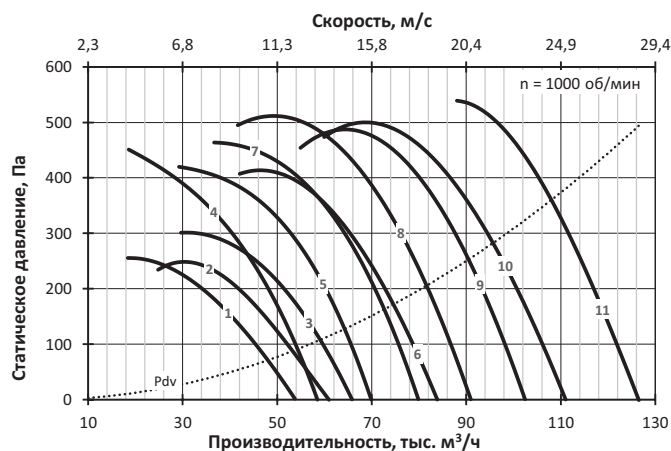
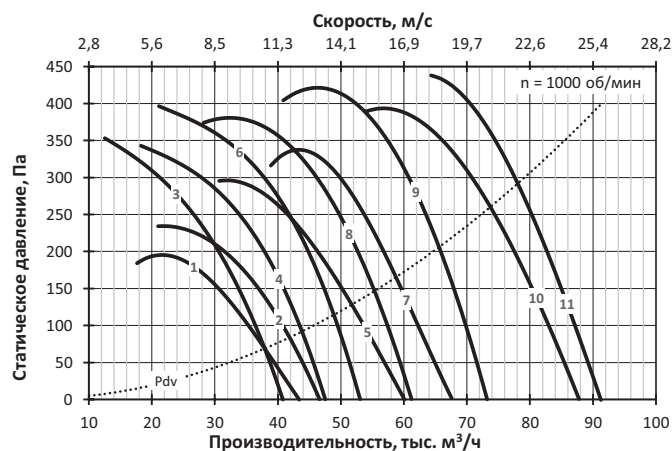

СТУД-ОН-14

№	Обозначение	Двигатель		Lw, дБА	М, кг
		Тип	N, кВт		
1	СТУД-ОН-14-2-8/3	112MB8	3	99	353
2	СТУД-ОН-14-3-8/4	132S8	4	100	383
3	СТУД-ОН-14-4-8/4	132S8	4	100	383
4	СТУД-ОН-14-4-8/5,5	132M8	5,5	100	396
5	СТУД-ОН-14-6-8/5,5	132M8	5,5	100	396
6	СТУД-ОН-14-4-8/7,5	160S8	7,5	100	439
7	СТУД-ОН-14-8-8/7,5	160S8	7,5	100	439
8	СТУД-ОН-14-6-8/11	160M8	11	100	464
9	СТУД-ОН-14-8-8/15	180M8	15	100	494
10	СТУД-ОН-14-6-8/18,5	200M8	18,5	100	539
11	СТУД-ОН-14-8-8/22	200L8	22	100	564
12	СТУД-ОН-14-2-6/5,5	132S6	5,5	106	383
13	СТУД-ОН-14-2-6/7,5	132M6	7,5	106	396
14	СТУД-ОН-14-3-6/11	160S6	11	106	439
15	СТУД-ОН-14-4-6/11	160S6	11	106	439
16	СТУД-ОН-14-3-6/15	160M6	15	106	468
17	СТУД-ОН-14-6-6/15	160M6	15	106	468
18	СТУД-ОН-14-6-6/18,5	180M6	18,5	107	494
19	СТУД-ОН-14-6-6/22	200M6	22	107	524
20	СТУД-ОН-14-6-6/30	200L6	30	107	559
21	СТУД-ОН-14-6-6/37	225M6	37	107	622
22	СТУД-ОН-14-8-6/45	250S6	45	107	754
23	СТУД-ОН-14-8-6/55	250M6	55	107	794

СТУД-ОН-16

№	Обозначение	Двигатель		Lw, дБА	М, кг
		Тип	N, кВт		
1	СТУД-ОН-16-3-8/7,5	160S8	7,5	104	515
2	СТУД-ОН-16-4-8/11	160M8	11	104	540
3	СТУД-ОН-16-6-8/11	160M8	11	104	540
4	СТУД-ОН-16-4-8/15	180M8	15	104	570
5	СТУД-ОН-16-6-8/15	180M8	15	104	570
6	СТУД-ОН-16-4-8/18,5	200M8	18,5	104	615
7	СТУД-ОН-16-4-8/22	200L8	22	104	640
8	СТУД-ОН-16-6-8/22	200L8	22	104	640
9	СТУД-ОН-16-6-8/30	225M8	30	104	695
10	СТУД-ОН-16-6-8/37	250S8	37	104	790
11	СТУД-ОН-16-8-8/45	250M8	45	104	800
12	СТУД-ОН-16-2-6/11	160S6	11	110	515
13	СТУД-ОН-16-2-6/15	160M6	15	110	544
14	СТУД-ОН-16-3-6/18,5	180M6	18,5	111	570
15	СТУД-ОН-16-4-6/18,5	180M6	18,5	111	570
16	СТУД-ОН-16-3-6/22	200M6	22	111	600
17	СТУД-ОН-16-4-6/22	200M6	22	111	600
18	СТУД-ОН-16-3-6/30	200L6	30	111	635
19	СТУД-ОН-16-6-6/30	200L6	30	111	635
20	СТУД-ОН-16-4-6/37	225M6	37	111	698
21	СТУД-ОН-16-4-6/45	250S6	45	111	830
22	СТУД-ОН-16-6-6/45	250S6	45	111	830
23	СТУД-ОН-16-6-6/55	250M6	55	111	870

ОСЕВЫЕ ВЕНТИЛЯТОРЫ

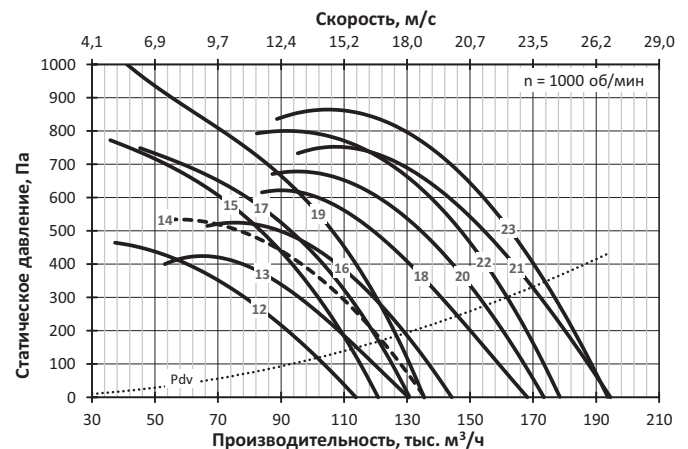
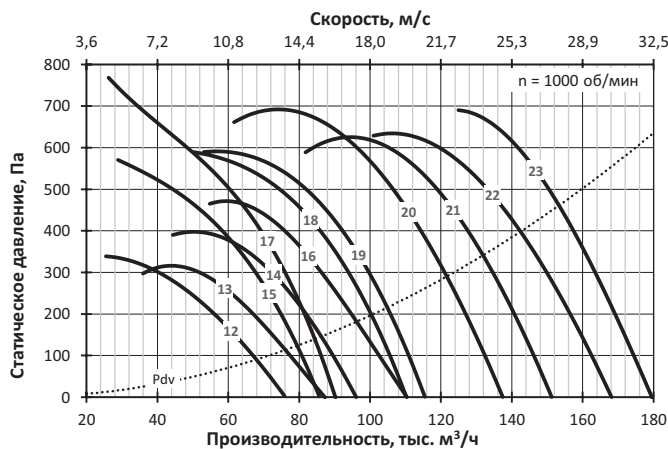
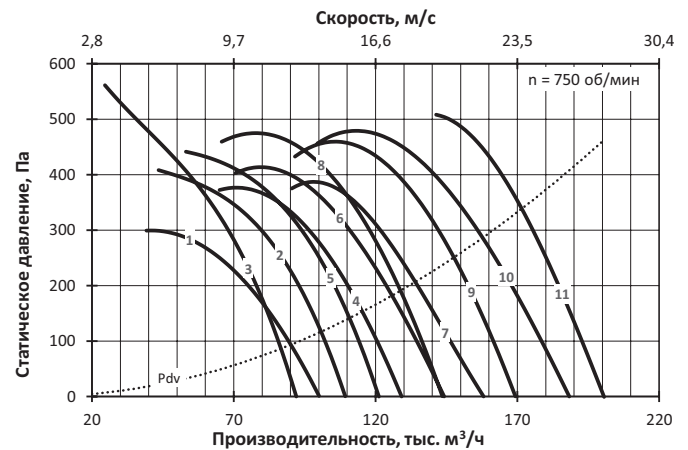
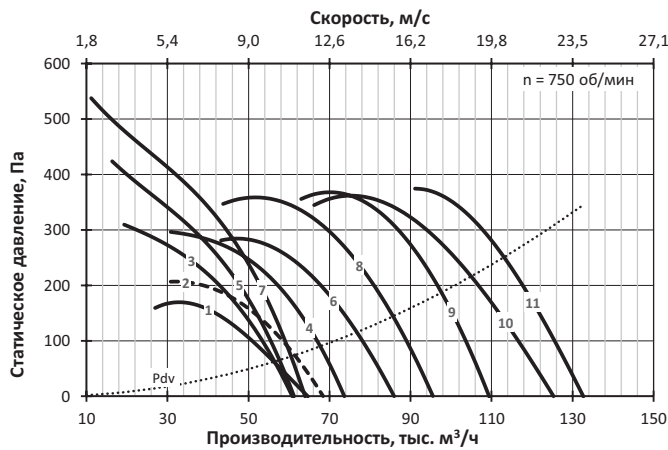

8.1 ОСЕВЫЕ ВЕНТИЛЯТОРЫ

Вентиляторы с огнестойким двигателем СТУД-ОВ



СТУД-ОВ – вытяжной осевой вентилятор с огнестойким электродвигателем для систем ПДВ.

Вентилятор может устанавливаться в помещении с очагом пожара.

Изготавливается с классами огнестойкости 300 и 400 в зависимости от предела огнестойкости при максимально допустимой температуре дымо-воздушной смеси 300 °С в течение 2 ч и 400 °С в течение 2 ч соответственно.

Вентилятор оснащается осевым рабочим колесом с листовыми лопатками и цилиндрическим корпусом. На выходе потока из рабочего колеса вентилятора установлен спрямляющий аппарат. Рабочее колесо устанавливается непосредственно на вал электродвигателя.

Вентилятор изготовлен из углеродистых сталей с полимерным покрытием.

Вентилятор комплектуется трехфазным асинхронным огнестойким электродвигателем под питающее напряжение 380 В / 50 Гц. Кабель от электродвигателя выведен свободно, крепление кабеля на корпусе не допускается. Применение при пожаре с преобразователем частоты не допускается.

В зависимости от габарита электродвигателя корпус вентилятора изготавливается в исполнениях И1 или И2. На фотографии показан вариант И1, вентилятор с корпусом в варианте И2 показан на габаритном эскизе. В варианте И1 электродвигатель устанавливается во втулке спрямляющего аппарата и расположен со стороны выхода потока. В варианте И2 электродвигатель установлен в корпусе на кронштейнах со стороны входа потока в рабочее колесо, а спрямляющий аппарат является приставной частью корпуса вентилятора с другой стороны рабочего колеса. Соответствие исполнения корпуса и типа вентилятора указано в таблицах при аэродинамических характеристиках.

Применение при пожаре с преобразователем частоты не допускается.

Вентилятор без комплектующих соответствует категории размещения 2 по ГОСТ 15150.

Габаритно-присоединительные размеры

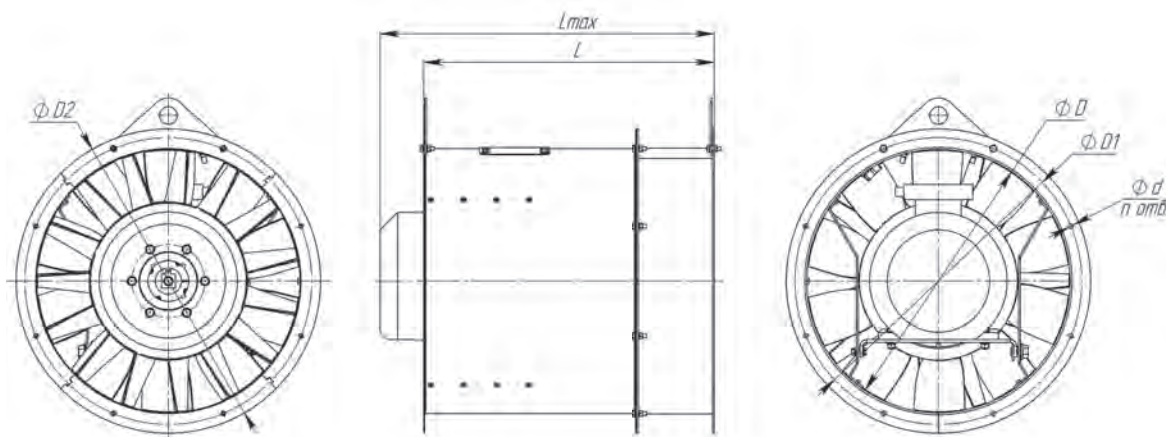

Номер вентилятора	Размеры, мм							шт.	
	D	D1	D2	L		Lmax			d
				И1	И2	И1	И2		
3,55	355	395	425	210	350	365	455	8	8
4	400	440	470	230	410	400	510	8	8
4,5	450	490	520	250	460	440	565	8	8
5	500	540	570	280	490	490	650	8	12
5,6	560	600	630	310	630	440	850	8	12
6,3	630	670	700	350	710	525	930	8	12
7,1	710	760	790	390	-	605	-	8	16
8	800	850	880	430	-	655	-	10	16
9	900	950	990	480	-	870	-	10	16
10	1000	1050	1090	530	-	960	-	12	16
11,2	1120	1180	1210	590	-	1050	-	12	20
12,5	1250	1310	1340	660	-	1085	-	12	20

Размеры L и Lmax даны максимальные для приведённых в каталоге типоразмеров

Технические характеристики

Комплектация электродвигателями, масса, акустические и аэродинамические характеристики приведены ниже.

Динамическое давление P_{dv} соответствует средней скорости потока в кольцевом сечении проточной части вокруг втулки рабочего колеса вентилятора. Втулочное отношение равно 0,6.

Уровень звуковой мощности (в дБ) в октавной полосе частот вычисляется по формуле $L_{wi} = L_w + \Delta L_{wi}$, где L_w – скорректированный уровень мощности (в дБА), излучаемой вентилятором на входе, а поправка ΔL_{wi} взята для соответствующего числа полюсов электродвигателя. Скорректированный уровень звуковой мощности на выходе меньше L_w на 1 дБА. Скорректированный уровень звуковой мощности, излучаемой корпусом вентилятора с подсоединенными воздухопроводами, меньше L_w на 10 дБА. Поправки для расчета уровня звуковой мощности в полосе приведены в таблице ниже.

Поправки ΔL_{wi} для вычисления звуковой мощности на среднегеометрических частотах октавных полос

Число полюсов электродвигателя	Среднегеометрическая частота октавы – i , Гц							
	63	125	250	500	1000	2000	4000	8000
	Поправки уровня звуковой мощности ΔL_{wi}							
2	-25	-21	-12	-4	-4	-7	-12	-20
4	-23	-14	-6	-6	-9	-14	-22	-31
6	-13	-3	1	-1	-5	-12	-22	-27
8	-6	2	2	-1	-6	-14	-23	-26

Указания по монтажу

Кабель, отходящий от огнестойкого электродвигателя, имеет 7 выводов. Жёлто-зеленый вывод – для заземления, 6 других – выводы от концов обмоток, каждый из которых промаркирован. При подключении к электропитанию необходимо соединить между собой выводы обмоток (U, V, W) и концы приходящего кабеля (L) показанным ниже образом в зависимости от номинальных напряжений электродвигателя.

Для электродвигателей с номинальным напряжением Δ/Y 220/380 В – подключение на 380 В

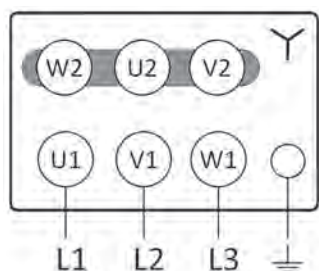

Для электродвигателей с номинальным напряжением Δ/Y 380/660 В – подключение на 380 В

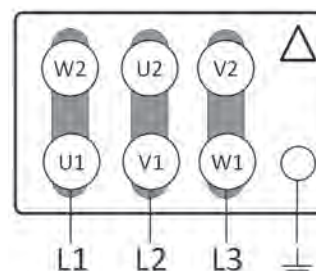

При установке без воздуховода на входе вентилятор необходимо комплектовать входным коллектором, чтобы избежать ухудшения аэродинамической характеристики.

При наружной установке при отсутствии элементов сети на выходе вентилятор необходимо дополнительно комплектовать козырьком для защиты от осадков.

СТУД-ОВ-3,55

№	Обозначение	Двигатель		Исп. корп.	Lw, дБА	M, кг
		Тип	N, кВт			
1	СТУД-ОВ-3,55-2/1,1	71B2	1,1	И1	75	31
2	СТУД-ОВ-3,55-2/1,5	80MA2	1,5	И2	75	38

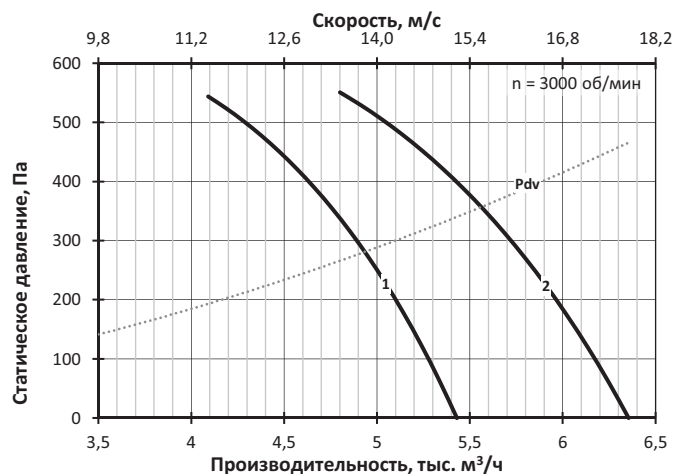

СТУД-ОВ-4,5

№	Обозначение	Двигатель		Исп. корп.	Lw, дБА	M, кг
		Тип	N, кВт			
1	СТУД-ОВ-4,5-4/0,55	71A4	0,55	И1	67	40
2	СТУД-ОВ-4,5-2/4	100S2	4	И2	83	61
3	СТУД-ОВ-4,5-2/5,5	100L2	5,5	И2	83	70

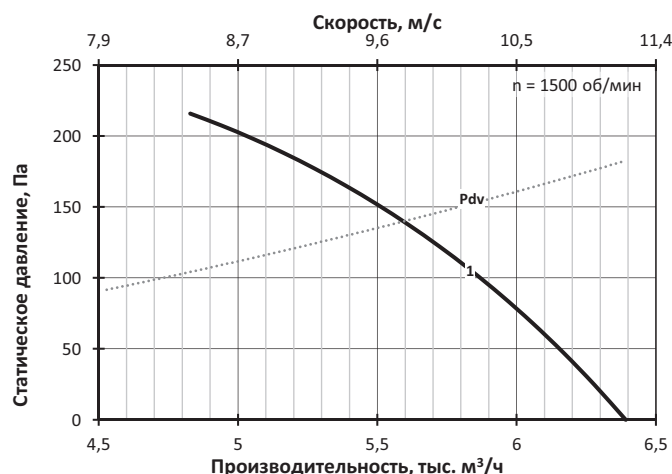

СТУД-ОВ-4

№	Обозначение	Двигатель		Исп. корп.	Lw, дБА	M, кг
		Тип	N, кВт			
1	СТУД-ОВ-4-2/2,2	80MB2	2,2	И1	79	40
2	СТУД-ОВ-4-2/3	90L2	3	И2	79	48

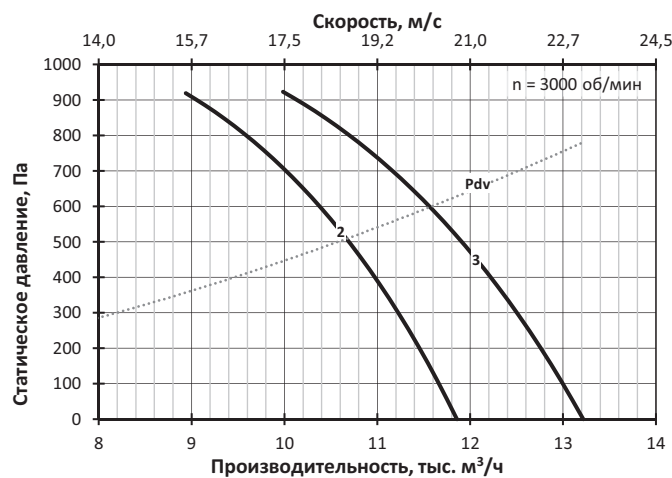
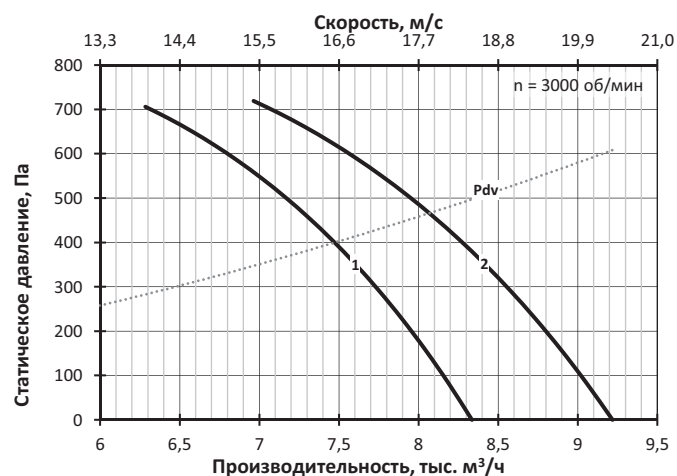

СТУД-ОВ-5

№	Обозначение	Двигатель		Исп. корп.	Lw, дБА	M, кг
		Тип	N, кВт			
1	СТУД-ОВ-5-4/0,75	71B4	0,75	И1	70	48
2	СТУД-ОВ-5-4/1,1	80MA4	1,1	И1	70	52
3	СТУД-ОВ-5-2/7,5	112M2	7,5	И2	86	100
4	СТУД-ОВ-5-2/11	132M2	11	И2	86	127

СТУД-ОВ-5,6

№	Обозначение	Двигатель		Исп. корп.	Lw, дБА	M, кг
		Тип	N, кВт			
1	СТУД-ОВ-5,6-4/1,5	80MB4	1,5	И1	74	64
2	СТУД-ОВ-5,6-4/2,2	90L4	2,2	И1	74	67
3	СТУД-ОВ-5,6-2/11	132M2	11	И2	89	139
4	СТУД-ОВ-5,6-2/15	160S2	15	И2	90	177

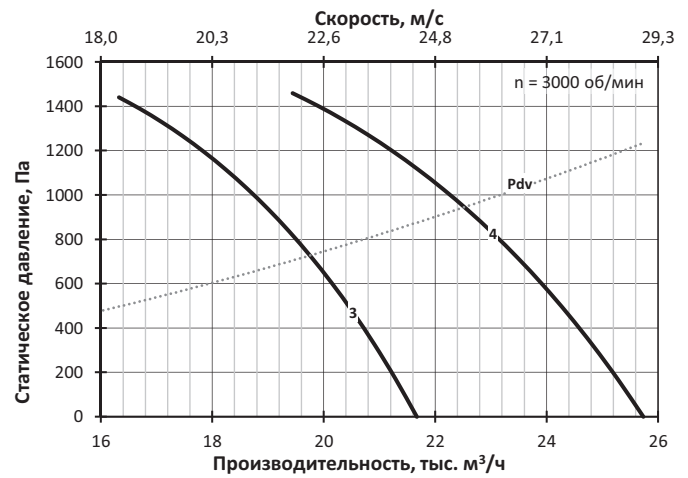
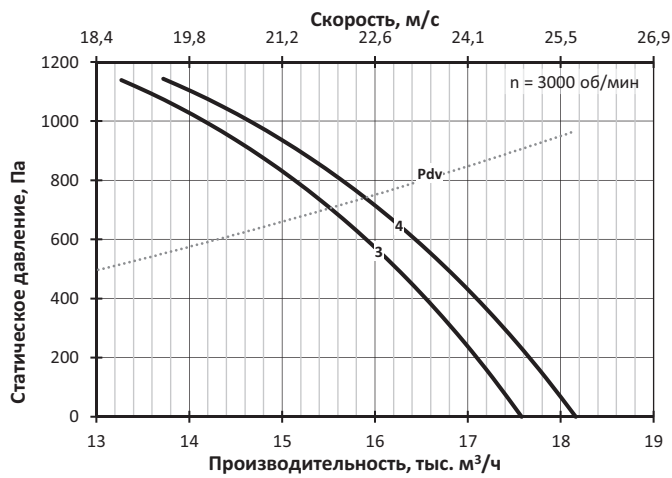
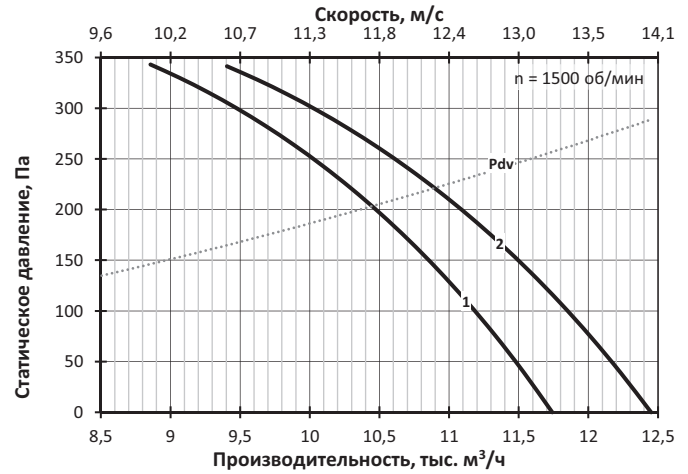
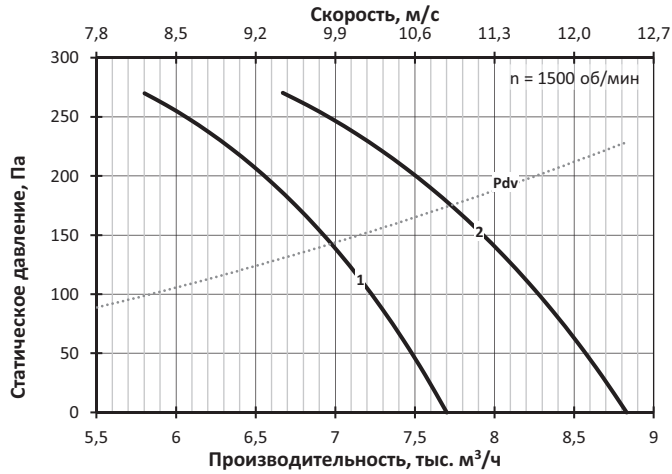

СТУД-ОВ-6,3

№	Обозначение	Двигатель		Исп. корп.	Lw, дБА	M, кг
		Тип	N, кВт			
1	СТУД-ОВ-6,3-4/2,2	90L4	2,2	И1	77	80
2	СТУД-ОВ-6,3-4/3	100S4	3	И1	77	82
3	СТУД-ОВ-6,3-2/22	180S2	22	И2	93	224
4	СТУД-ОВ-6,3-2/30	180M2	30	И2	93	247

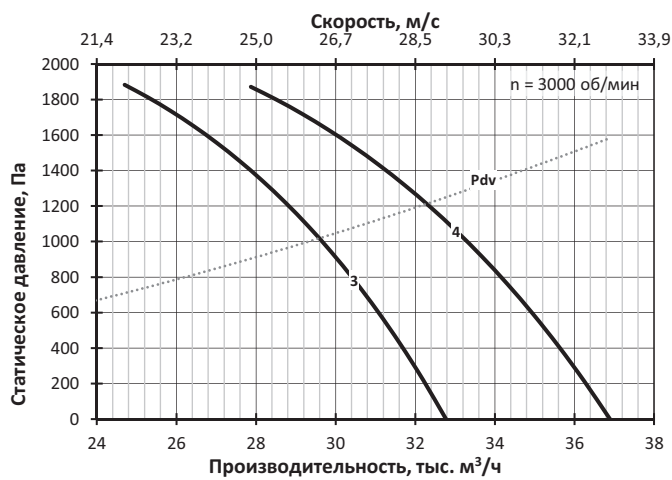
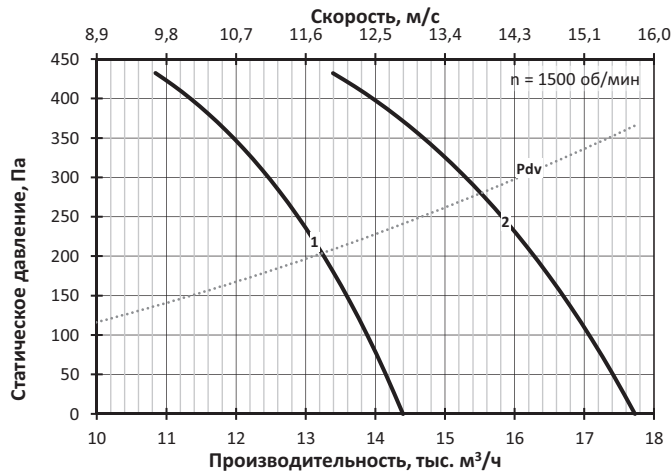

СТУД-ОВ-7,1

№	Обозначение	Двигатель		Исп. корп.	Lw, дБА	M, кг
		Тип	N, кВт			
1	СТУД-ОВ-7,1-6/1,1	80MB6	1,1	И1	72	94
2	СТУД-ОВ-7,1-6/1,5	90L6	1,5	И1	72	97
3	СТУД-ОВ-7,1-4/5,5	112M4	5,5	И1	81	129

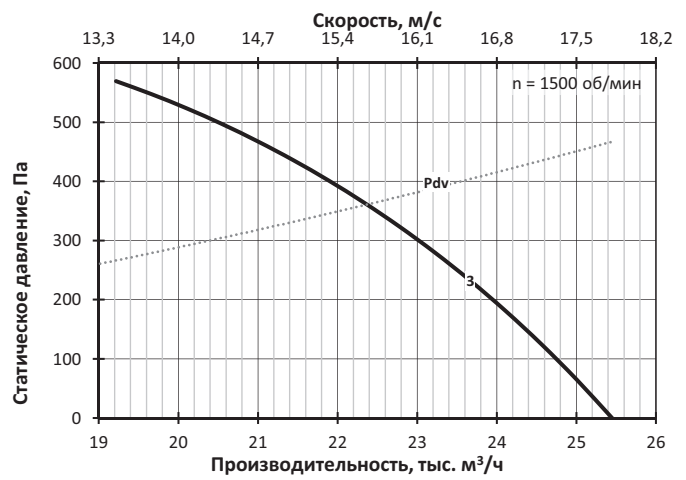
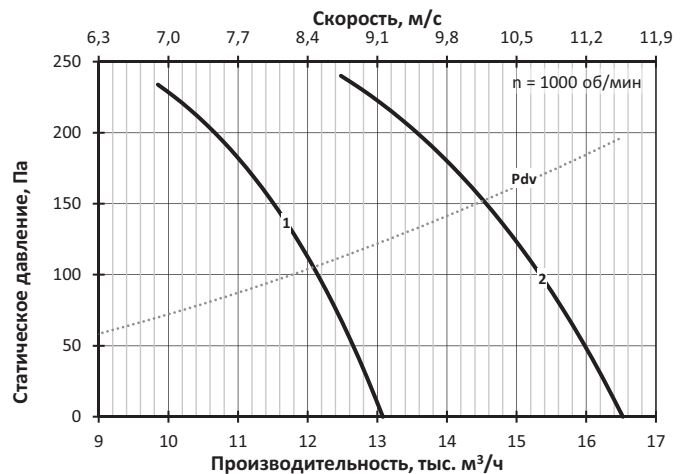

СТУД-ОВ-8

№	Обозначение	Двигатель		Исп. корп.	Lw, дБА	M, кг
		Тип	N, кВт			
1	СТУД-ОВ-8-6/2,2	100L6	2,2	И1	76	127
2	СТУД-ОВ-8-6/3	112МА6	3	И1	76	133
3	СТУД-ОВ-8-4/7,5	132S4	7,5	И1	85	174
4	СТУД-ОВ-8-4/11	132M4	11	И1	85	186

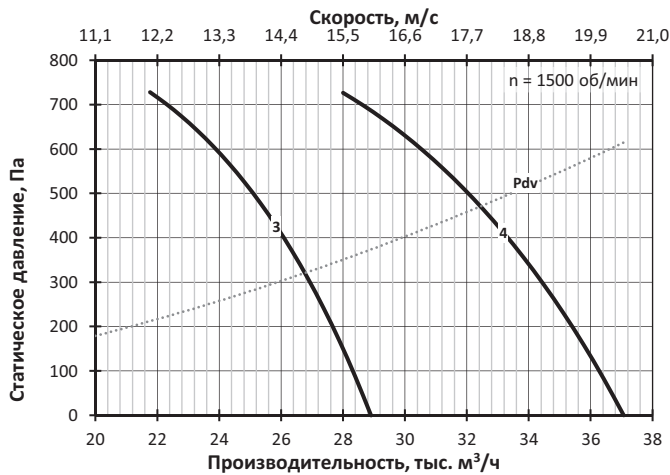
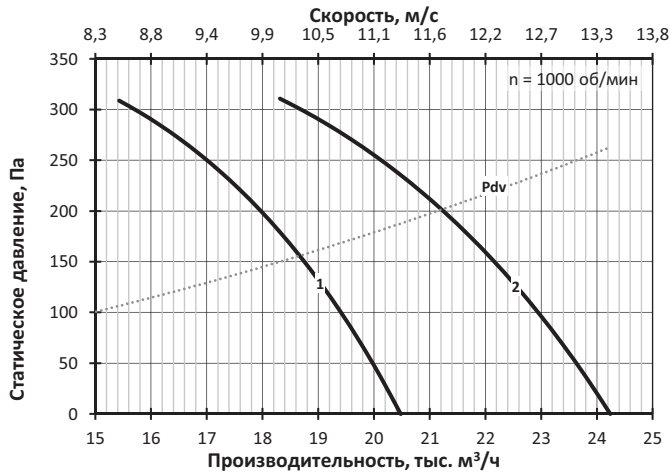

СТУД-ОВ-9

№	Обозначение	Двигатель		Исп. корп.	Lw, дБА	M, кг
		Тип	N, кВт			
1	СТУД-ОВ-9-8/2,2	112МА8	2,2	И1	73	161
2	СТУД-ОВ-9-6/4	112МВ6	4	И1	80	169
3	СТУД-ОВ-9-6/5,5	132S6	5,5	И1	80	196
4	СТУД-ОВ-9-4/15	160S4	15	И1	89	252
5	СТУД-ОВ-9-4/18,5	160M4	18,5	И1	89	269

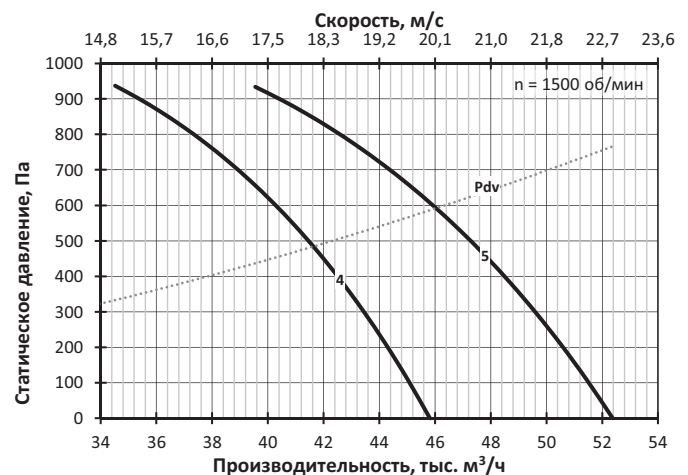
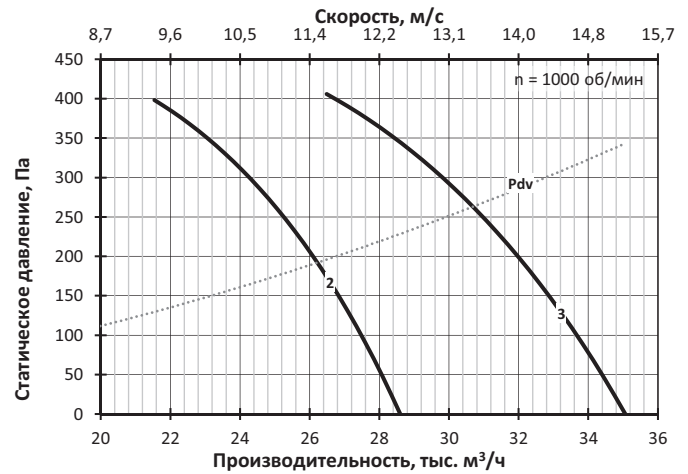
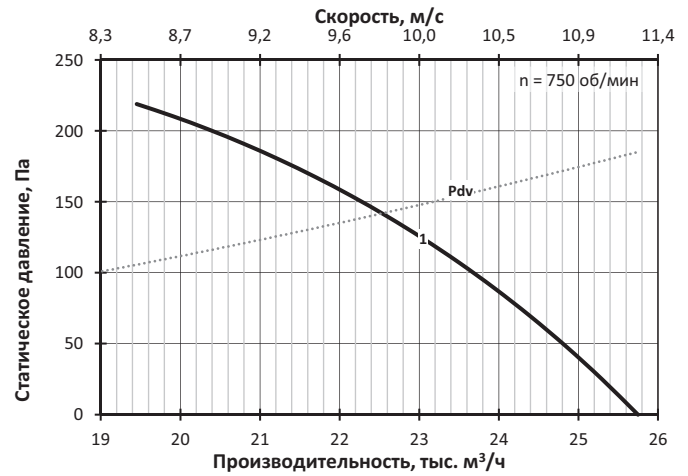

СТУД-ОВ-10

№	Обозначение	Двигатель		Исп. корп.	Lw, дБА	M, кг
		Тип	N, кВт			
1	СТУД-ОВ-10-8/3	112MB8	3	И1	76	199
2	СТУД-ОВ-10-8/4	132S8	4	И1	76	229
3	СТУД-ОВ-10-6/7,5	132M6	7,5	И1	83	242
4	СТУД-ОВ-10-6/11	160S6	11	И1	83	285
5	СТУД-ОВ-10-4/30	180M4	30	И1	92	350
6	СТУД-ОВ-10-4/37	200M4	37	И1	92	405

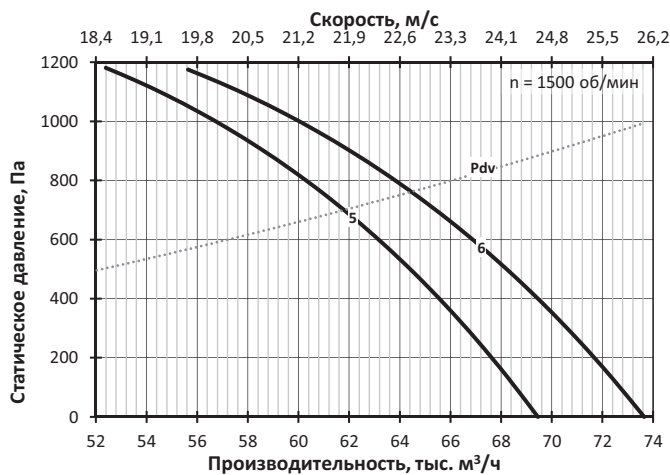
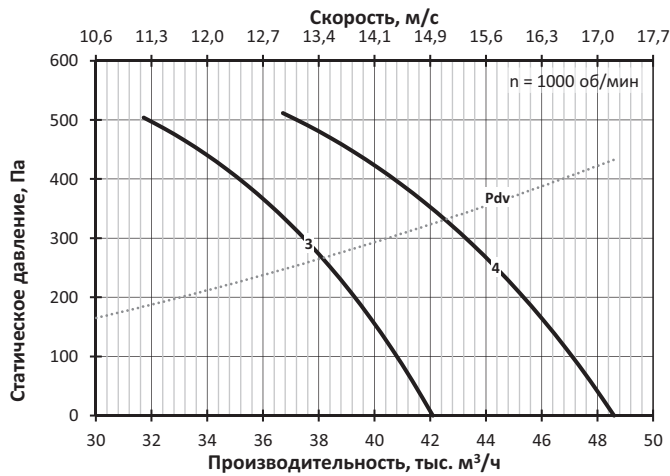
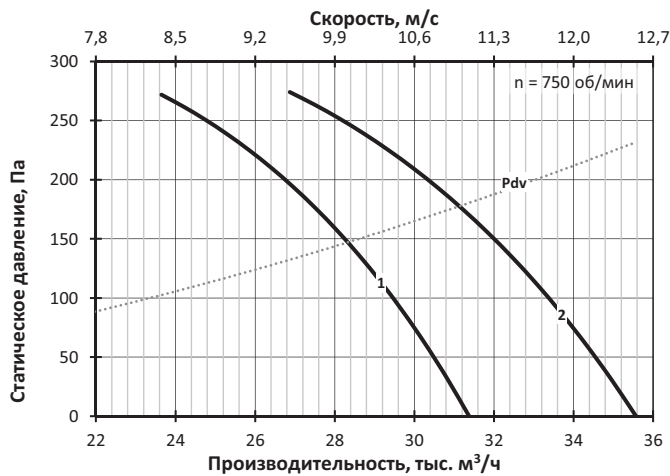

СТУД-ОВ-11,2

№	Обозначение	Двигатель		Исп. корп.	Lw, дБА	M, кг
		Тип	N, кВт			
1	СТУД-ОВ-11,2-8/5,5	132M8	5,5	И1	80	293
2	СТУД-ОВ-11,2-8/7,5	160S8	7,5	И1	80	336
3	СТУД-ОВ-11,2-6/15	160M6	15	И1	87	365
4	СТУД-ОВ-11,2-6/18,5	180M6	18,5	И1	87	391

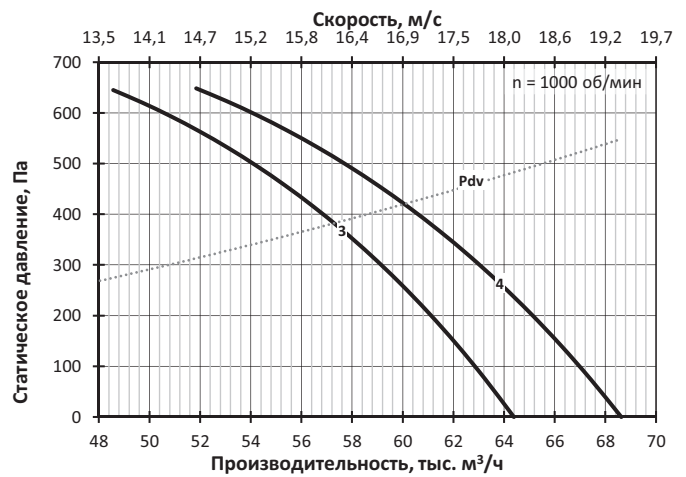
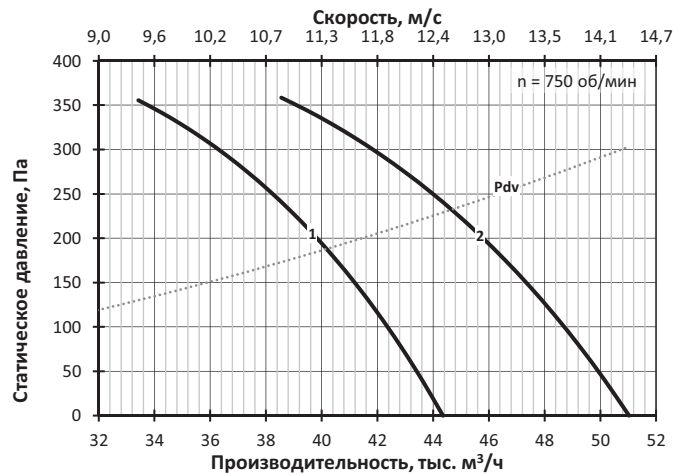

СТУД-ОВ-12,5

№	Обозначение	Двигатель		Исп. корп.	Lw, дБА	M, кг
		Тип	N, кВт			
1	СТУД-ОВ-12,5-8/11	160M8	11	И1	84	432
2	СТУД-ОВ-12,5-8/15	180M8	15	И1	84	462
3	СТУД-ОВ-12,5-6/22	200M6	22	И1	90	492
4	СТУД-ОВ-12,5-6/30	200L6	30	И1	90	527

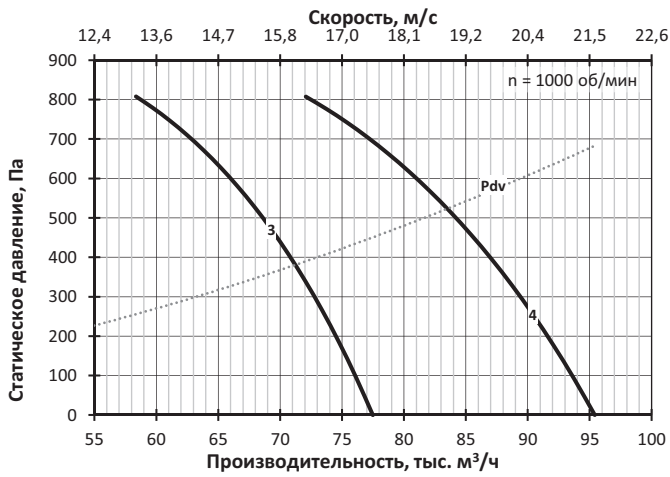
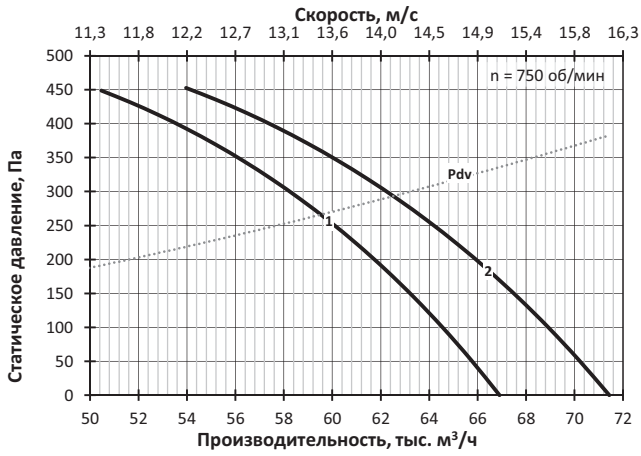

8.1 ОСЕВЫЕ ВЕНТИЛЯТОРЫ

Вентиляторы с капсулированным двигателем **СТУД-ОВК**



СТУД-ОВК – вытяжной осевой вентилятор с капсулированным общепромышленным электродвигателем для систем ПДВ.

Изготавливается с классом огнестойкости 600.

Вентилятор оснащается осевым рабочим колесом с листовыми лопатками и цилиндрическим корпусом. Рабочее колесо устанавливается непосредственно на вал электродвигателя. На выходе из колеса присутствует спрямляющий аппарат. Ось вращения рабочего колеса расположена параллельно направлению движения потока в вентиляторе, электродвигатель закреплён в спрямляющем аппарате. Вокруг электродвигателя сформирована теплоизолированная капсула. Из капсулы сквозь стенку корпуса выведены патрубки для подвода к электродвигателю охлаждающего воздуха.

Вентилятор комплектуется трехфазным асинхронным электродвигателем под питающее напряжение 380 В / 50 Гц под прямой пуск. Кабель от электродвигателя выведен свободно через патрубок охлаждения, крепление кабеля на корпусе не допускается.

Применение при пожаре с преобразователем частоты не допускается.

Вентилятор без комплектующих соответствует категории размещения 2 по ГОСТ 15150.

Габаритно-присоединительные размеры

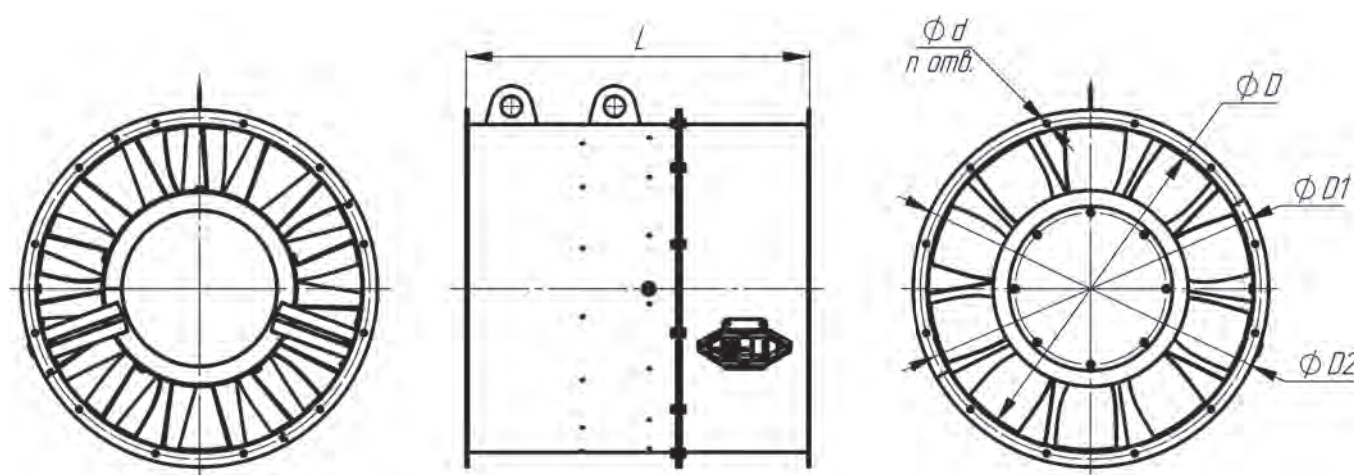

Типоразмер вентилятора	Размеры, мм					шт.
	D	D1	D2	L	d	
3,55	355	395	425	460	8	8
4	400	440	470	490	8	8
4,5	450	490	520	530	8	8
5	500	540	570	580	8	12
5,6	560	600	630	600	8	12
6,3	630	670	700	700	8	12
7,1	710	760	790	800	8	16
8	800	850	880	890	10	16
9	900	950	990	1100	10	16
10	1000	1050	1090	1210	12	16
11,2	1120	1180	1210	1330	12	20
12,5	1250	1310	1340	1440	12	20

Размеры L даны максимальные для типоразмеров, приведённых в каталоге.

Технические характеристики

Комплектация электродвигателями, масса, акустические и аэродинамические характеристики приведены ниже.

Динамическое давление P_{dv} соответствует средней скорости потока в кольцевом сечении проточной части вокруг втулки рабочего колеса вентилятора. Втулочное отношение равно 0,6.

Уровень звуковой мощности (в дБ) в октавной полосе частот вычисляется по формуле $L_{wi} = L_w + \Delta L_{wi}$, где L_w – скорректированный уровень мощности (в дБА), излучаемой вентилятором на входе, а поправка ΔL_{wi} взята для соответствующего числа полюсов электродвигателя. Скорректированный уровень звуковой мощности на выходе меньше L_w на 1 дБА. Скорректированный уровень звуковой мощности, излучаемой корпусом вентилятора с подсоединенными воздухопроводами, меньше L_w на 10 дБА. Поправки для расчета уровня звуковой мощности в полосе приведены в таблице ниже.

Поправки ΔL_{wi} для вычисления звуковой мощности на среднегеометрических частотах октавных полос

Число полюсов электродвигателя	Среднегеометрическая частота октавы – f , Гц							
	63	125	250	500	1000	2000	4000	8000
	Поправки уровня звуковой мощности ΔL_{wi}							
2	-25	-21	-12	-4	-4	-7	-12	-20
4	-23	-14	-6	-6	-9	-14	-22	-31
6	-13	-3	1	-1	-5	-12	-22	-27
8	-6	2	2	-1	-6	-14	-23	-26

Указания по монтажу

Электродвигатели, установленные в вентиляторах, по умолчанию подготовлены для работы в трёхфазной сети с питающим напряжением 380 В.

При установке внутри здания вентилятор не может устанавливаться в защищаемых помещениях, и при пожаре должна обеспечиваться принудительная вентиляция венткамеры или гарантироваться температура окружающей среды не выше +40 °С.

Входные патрубки для охлаждения электродвигателя запрещено даже частично перекрывать какими-либо помехами.

При установке без воздуховода на входе вентилятор необходимо комплектовать входным коллектором, чтобы избежать ухудшения аэродинамической характеристики.

При установке снаружи здания и отсутствии элементов сети на выходе вентилятор необходимо комплектовать козырьком для защиты от осадков.

СТУД-ОВК-3,55

№	Обозначение	Двигатель		Lw, дБА	M, кг
		Тип	N, кВт		
1	СТУД-ОВК-3,55-4/0,12	56A4	0,12	59	27
2	СТУД-ОВК-3,55-4/0,18	56B4	0,18	59	28

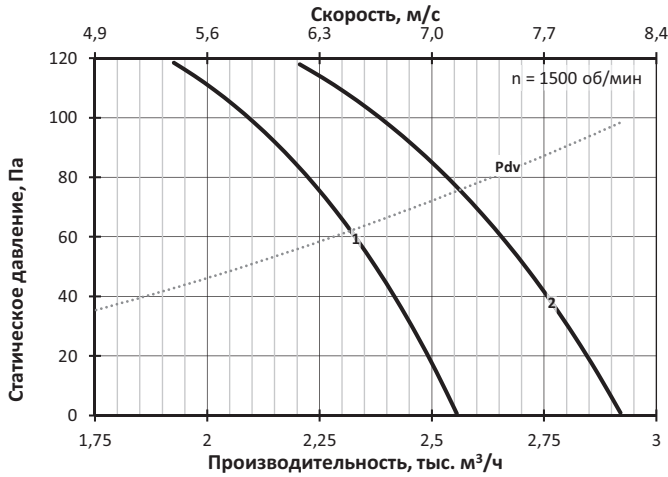

СТУД-ОВК-4,5

№	Обозначение	Двигатель		Lw, дБА	M, кг
		Тип	N, кВт		
1	СТУД-ОВК-4,5-4/0,37	63B4	0,37	66	43
2	СТУД-ОВК-4,5-4/0,55	71A4	0,55	67	47

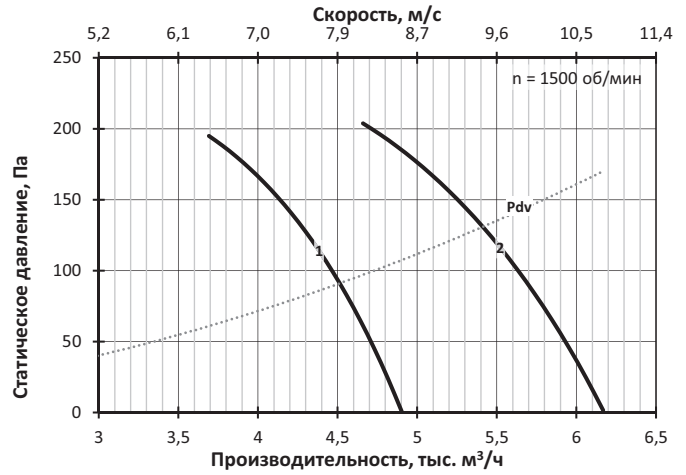

СТУД-ОВК-4

№	Обозначение	Двигатель		Lw, дБА	M, кг
		Тип	N, кВт		
1	СТУД-ОВК-4-4/0,25	63A4	0,25	63	34
2	СТУД-ОВК-4-4/0,37	63B4	0,37	63	34

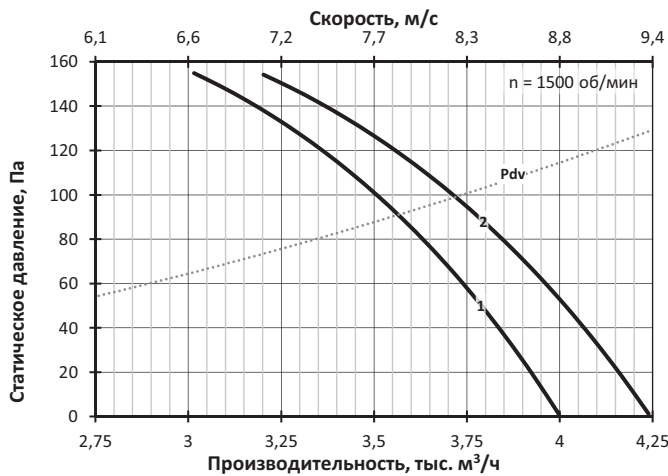

СТУД-ОВК-5

№	Обозначение	Двигатель		Lw, дБА	M, кг
		Тип	N, кВт		
1	СТУД-ОВК-5-4/0,75	71B4	0,75	70	58
2	СТУД-ОВК-5-4/1,1	80MA4	1,1	70	62

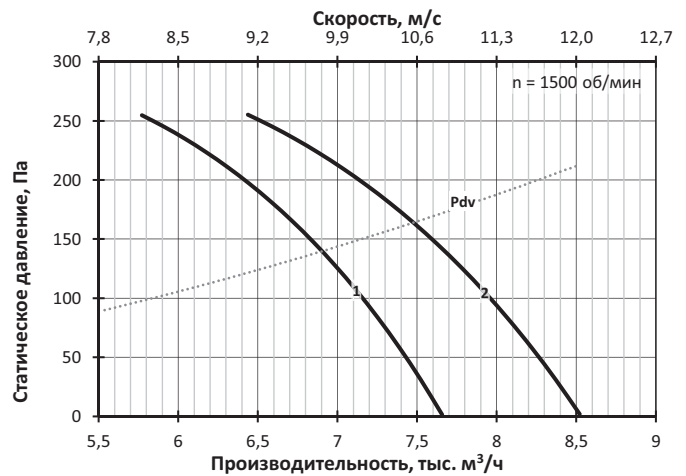

СТУД-ОВК-5,6

№	Обозначение	Двигатель		Lw, дБА	M, кг
		Тип	N, кВт		
1	СТУД-ОВК-5,6-4/1,5	80MB4	1,5	74	75
2	СТУД-ОВК-5,6-4/2,2	90L4	2,2	74	78

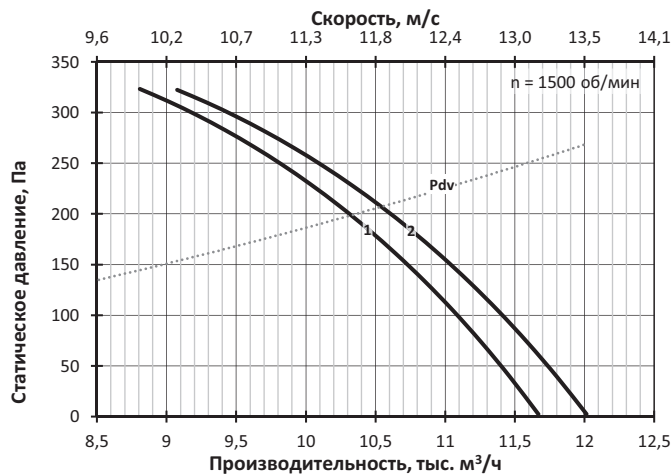

СТУД-ОВК-7,1

№	Обозначение	Двигатель		Lw, дБА	M, кг
		Тип	N, кВт		
1	СТУД-ОВК-7,1-6/1,1	80MB6	1,1	72	110
2	СТУД-ОВК-7,1-6/1,5	90L6	1,5	72	113
3	СТУД-ОВК-7,1-4/4	100L4	4	81	124
4	СТУД-ОВК-7,1-4/5,5	112M4	5,5	81	145

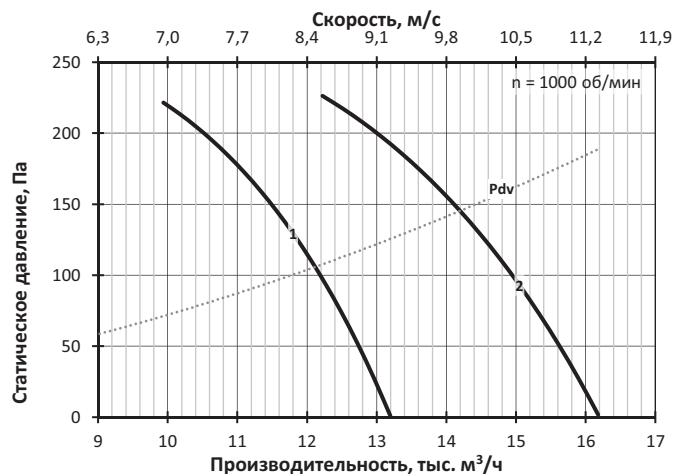

СТУД-ОВК-6,3

№	Обозначение	Двигатель		Lw, дБА	M, кг
		Тип	N, кВт		
1	СТУД-ОВК-6,3-4/2,2	90L4	2,2	77	93
2	СТУД-ОВК-6,3-4/3	100S4	3	77	95

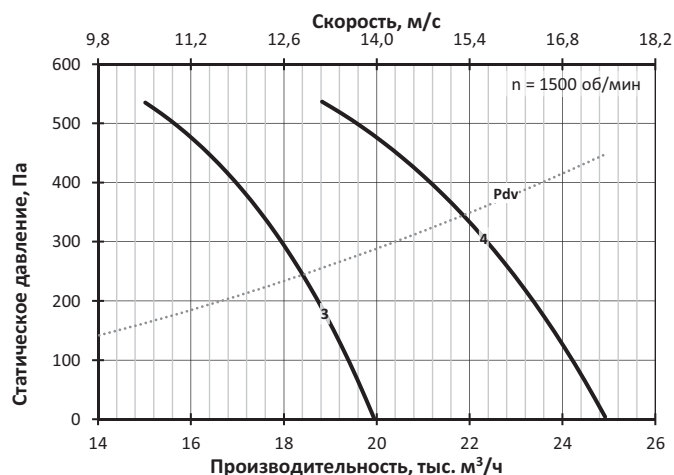
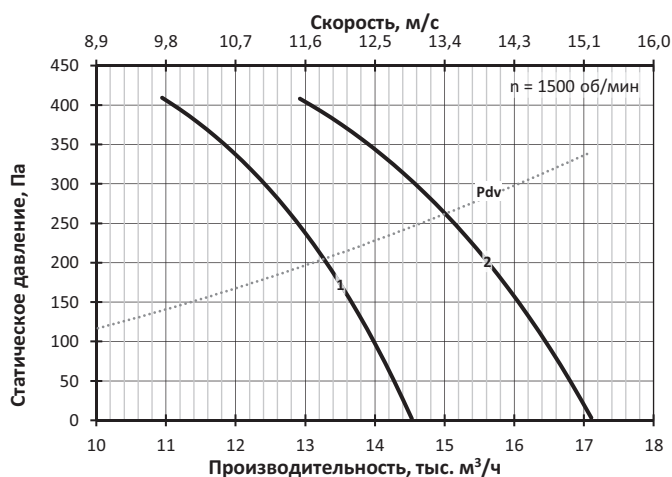

СТУД-ОВК-8

№	Обозначение	Двигатель		Lw, дБА	M, кг
		Тип	N, кВт		
1	СТУД-ОВК-8-6/2,2	100L6	2,2	76	148
2	СТУД-ОВК-8-6/3	112MA6	3	76	154
3	СТУД-ОВК-8-4/7,5	132S4	7,5	85	195
4	СТУД-ОВК-8-4/11	132M4	11	85	207

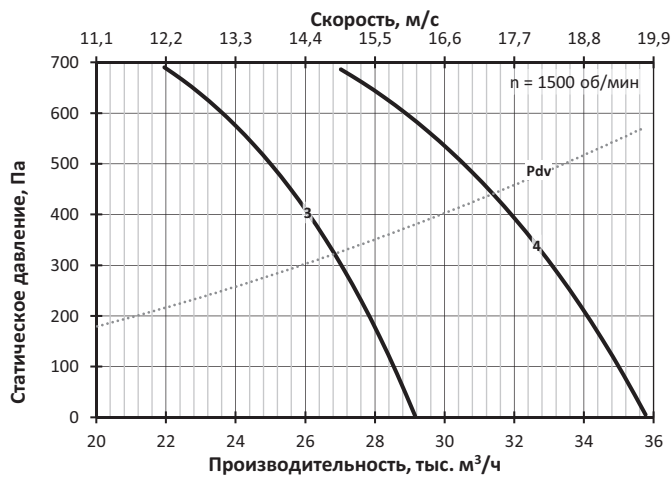
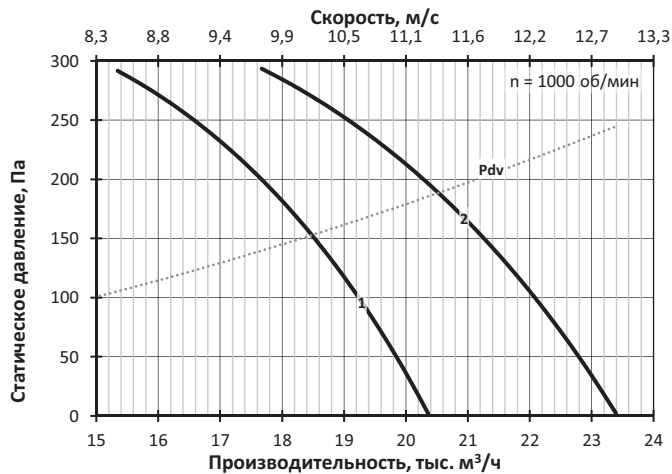

СТУД-ОВК-9

№	Обозначение	Двигатель		Lw, дБА	M, кг
		Тип	N, кВт		
1	СТУД-ОВК-9-8/1,5	100L8	1,5	73	185
2	СТУД-ОВК-9-8/2,2	112MA8	2,2	73	189
3	СТУД-ОВК-9-6/4	112MB6	4	80	197
4	СТУД-ОВК-9-6/5,5	132S6	5,5	80	224
5	СТУД-ОВК-9-4/15	160S4	15	89	280
6	СТУД-ОВК-9-4/18,5	160M4	18,5	89	297

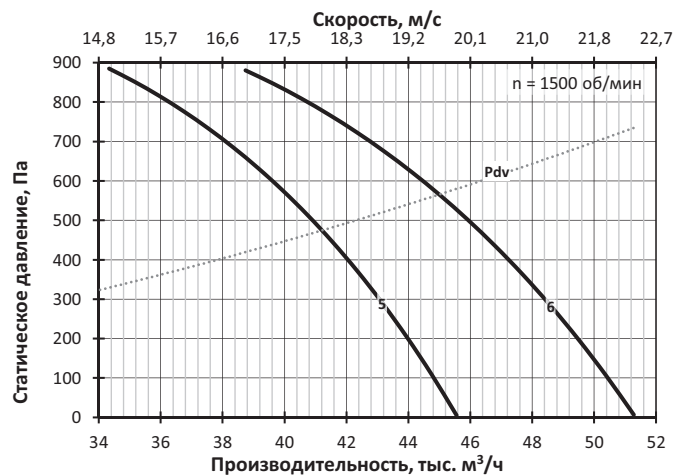
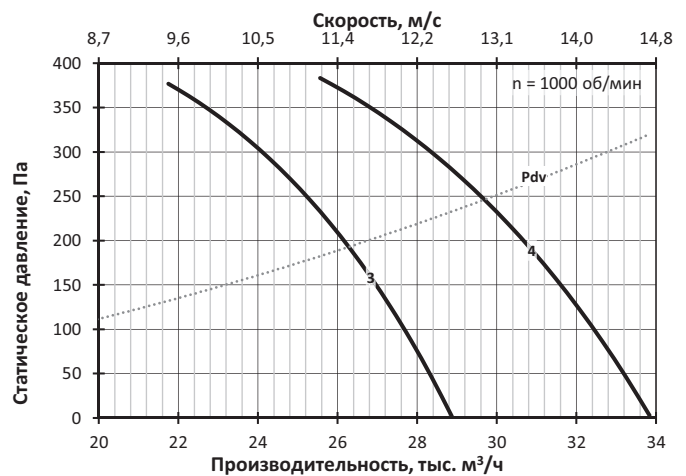
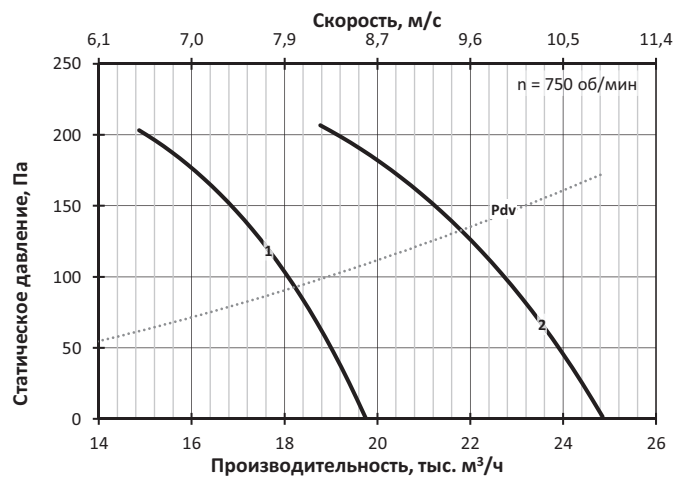

ОСЕВЫЕ ВЕНТИЛЯТОРЫ И ИХ УСТАНОВКИ

СТУД-ОВК-10

№	Обозначение	Двигатель		Lw, дБА	M, кг
		Тип	N, кВт		
1	СТУД-ОВК-10-8/3	112MB8	3	76	235
2	СТУД-ОВК-10-8/4	132S8	4	76	265
3	СТУД-ОВК-10-6/7,5	132M6	7,5	83	278
4	СТУД-ОВК-10-6/11	160S6	11	83	321
5	СТУД-ОВК-10-4/30	180M4	30	92	386

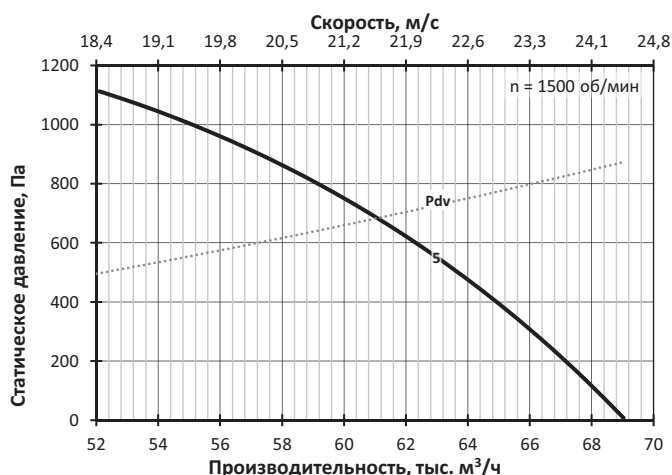
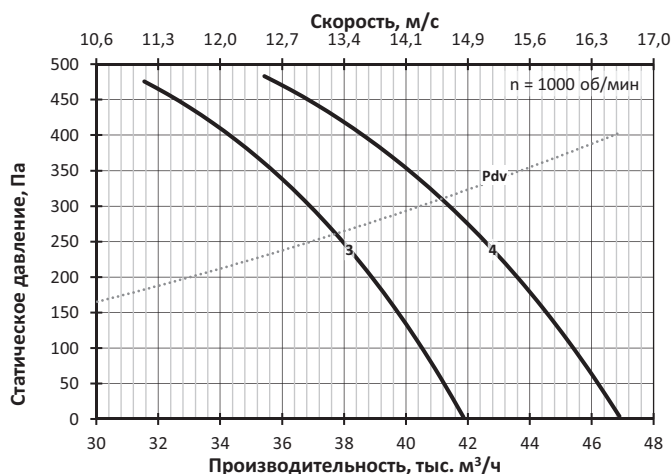
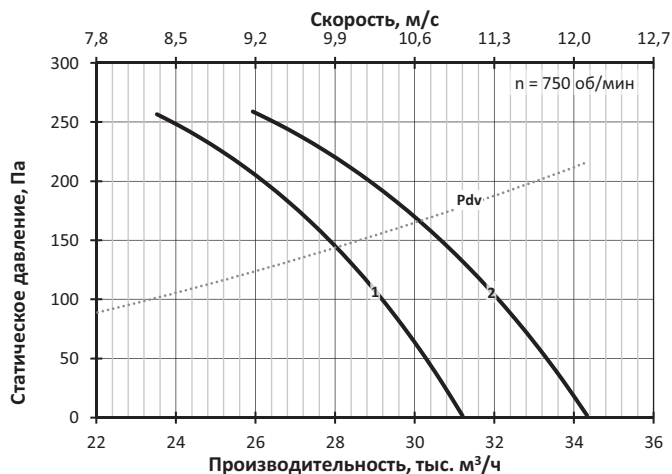

СТУД-ОВК-11,2

№	Обозначение	Двигатель		Lw, дБА	M, кг
		Тип	N, кВт		
1	СТУД-ОВК-11,2-8/5,5	132M8	5,5	80	337
2	СТУД-ОВК-11,2-8/7,5	160S8	7,5	80	380
3	СТУД-ОВК-11,2-6/15	160M6	15	87	409
4	СТУД-ОВК-11,2-6/18,5	180M6	18,5	87	435

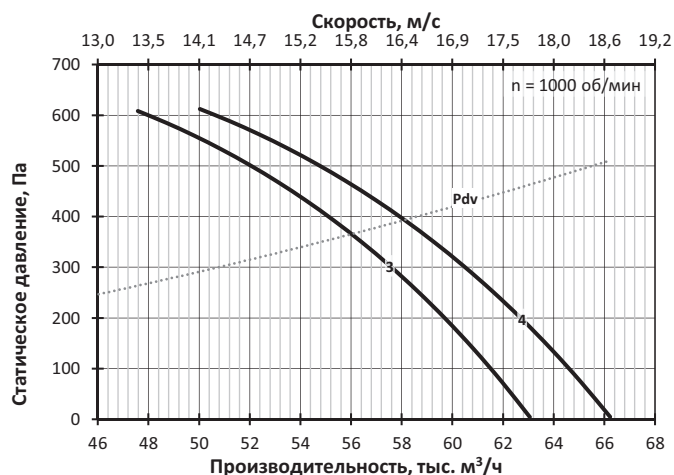
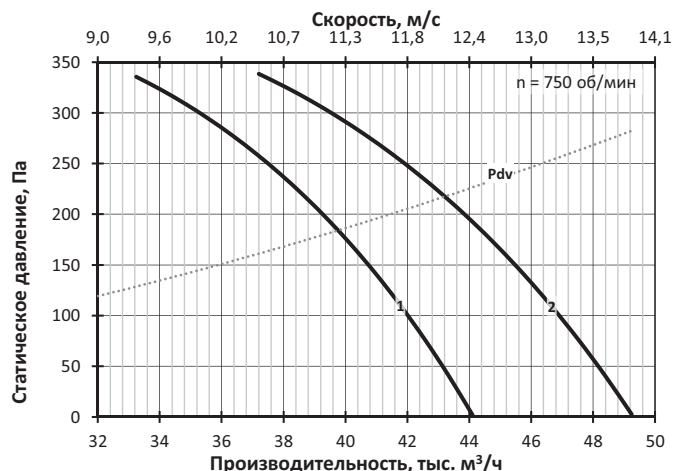

СТУД-ОВК-12,5

№	Обозначение	Двигатель		Lw, дБА	M, кг
		Тип	N, кВт		
1	СТУД-ОВК-12,5-8/11	160M8	11	84	478
2	СТУД-ОВК-12,5-8/15	180M8	15	84	508
3	СТУД-ОВК-12,5-6/22	200M6	22	90	538
4	СТУД-ОВК-12,5-6/30	200L6	30	90	573

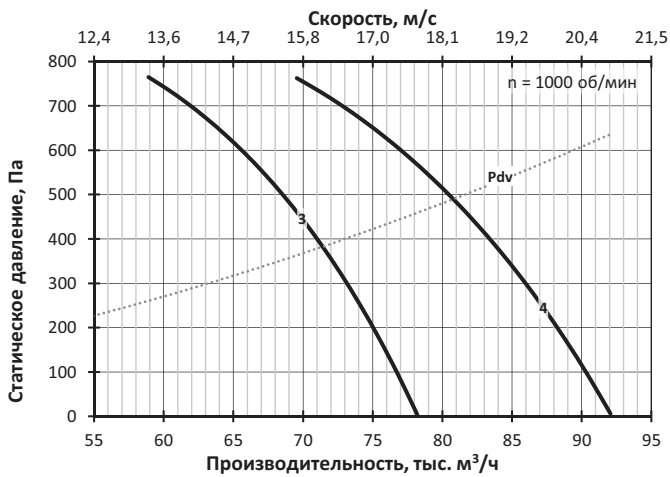
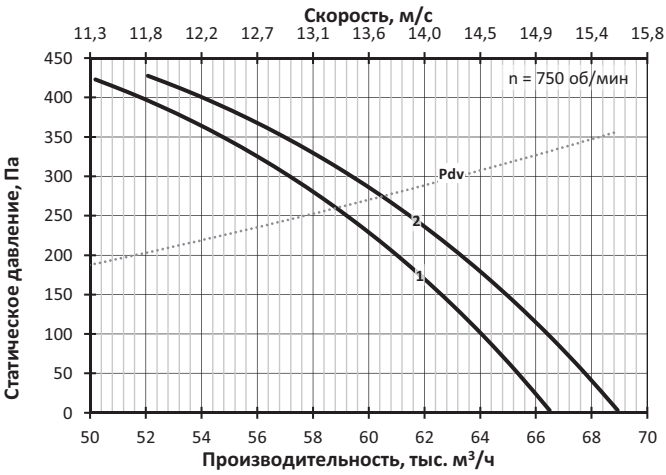

8.2 РАДИАЛЬНЫЕ ВЕНТИЛЯТОРЫ

Вентиляторы со спиральным корпусом **СТУД-РС** и общепромышленным двигателем



СТУД-РС – вытяжной радиальный вентилятор для систем ПДВ.

Может изготавливаться с классами огнестойкости 400 и 600. Вентилятор не допускается устанавливать в защищаемых помещениях.

Радиальный вентилятор СТУД-РС имеет высокоэффективное рабочее колесо с назад загнутыми лопатками, установленное в спиральном корпусе. Рабочее колесо устанавливается непосредственно на вал электродвигателя. Электродвигатель крепится к задней стенке вентилятора своим фланцем. В базовом исполнении вентилятора двигатель охватывается вентилируемой капсулой.

Положение выпускного патрубка может варьироваться при производстве, как представлено далее на габаритных эскизах, и должно указываться при заказе.

Вентилятор выпускается с различными ширинами рабочего колеса, что отражено в условном обозначении типоразмера. С типом колеса «Б» вентилятор имеет более широкий корпус в направлении оси вращения колеса, чем с колесом «А» или «В». Тип «Б» при аналогичной мощности обеспечивает более высокие расходы воздуха, но меньшее максимальное развиваемое давление.

Вентилятор изготовлен из углеродистых сталей с полимерным покрытием.

Вентилятор комплектуется трехфазным асинхронным электродвигателем под питающее напряжение 380 В / 50 Гц.

Применение при пожаре с преобразователем частоты не допускается.

Вентилятор без комплектующих соответствует категории размещения 2 по ГОСТ 15150.

Технические характеристики

Тип электродвигателя, масса, акустические и аэродинамические характеристики приведены ниже.

Динамические давления P_{dv} соответствуют средней скорости в выпускном патрубке вентилятора. Они отличаются для типоразмеров с разной шириной корпуса и даны на диаграммах с соответствующей пометкой.

Уровень звуковой мощности (в дБ) в октавной полосе частот вычисляется по формуле $L_{wi} = L_w + \Delta L_{wi}$, где L_w – скорректированный уровень звуковой мощности (в дБА), излучаемой вентилятором на входе, а поправка ΔL_{wi} взята для соответствующего числа полюсов электродвигателя. Корректированный уровень звуковой мощности на выходе из вентилятора больше L_w на 3 дБА. Корректированный уровень звуковой мощности, излучаемой корпусом вентилятора с подсоединенными воздухопроводами меньше L_w на 3 дБА. Поправки для расчета уровня звуковой мощности в полосе приведены таблице ниже.

Поправки ΔL_{wi} для вычисления звуковой мощности на среднегеометрических частотах октавных полос

Число полюсов электродвигателя	Среднегеометрическая частота октавы – i, Гц							
	63	125	250	500	1000	2000	4000	8000
	Поправки уровня звуковой мощности ΔL_{wi}							
2	-15	-13	-10	-7	-7	-4	-8	-13
4	-13	-9	-7	-6	-3	-7	-12	-18
6	-10	-6	-7	-2	-4	-9	-15	-21
8	-7	-5	-4	-1	-5	-10	-16	-22

Указания по монтажу

При установке в защищаемых помещениях вентилятор устанавливается у наружного ограждения с выбросом потока через проём ограждения и забором воздуха в капсулу через такой же проём. При установке вентилятора в вентиляционной камере без капсуляции двигателя, во время пожара необходимо обеспечить температуру окружающего воздуха не более +80 °С теплоизоляцией корпуса вентилятора и (или) механической вентиляцией камеры. При установке вентилятора снаружи здания капсуляции двигателя, как правило, не требуется.

Фланцевое крепление двигателя допускает использование вентилятора с горизонтальной осью вращения до номера 7,1 включительно. Для больших номеров допускаются установки вентилятора только с вертикальной осью вращения.

Электродвигатели, установленные в вентиляторах, по умолчанию подготовлены для работы в трёхфазной сети с питающим напряжением 380 В. Для работы в сети с питающим напряжением 380 В переключки в распределительной коробке электродвигателя устанавливаются, как показано на схемах ниже.

Для электродвигателей с номинальным напряжением Δ/Y 220/380 В – подключение звездой:

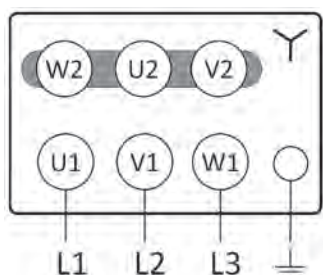

Для электродвигателей с номинальным напряжением Δ/Y 380/660 В – подключение треугольником:

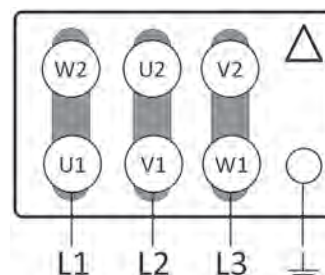

Габаритно-присоединительные размеры

На габаритном эскизе вентилятор показан с горизонтальным расположением оси вращения.

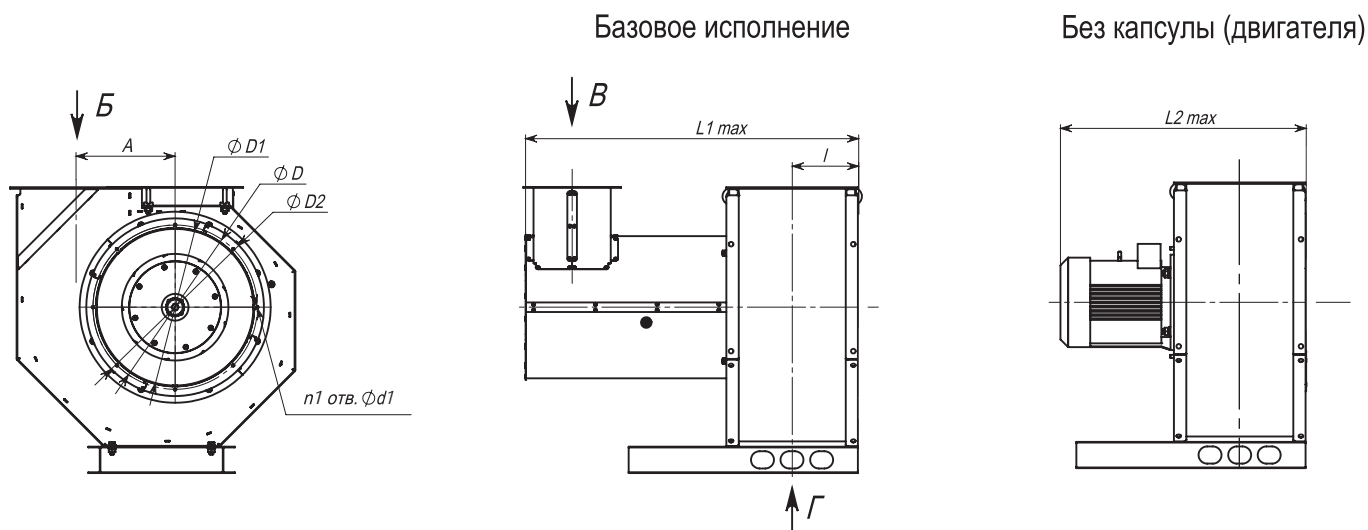

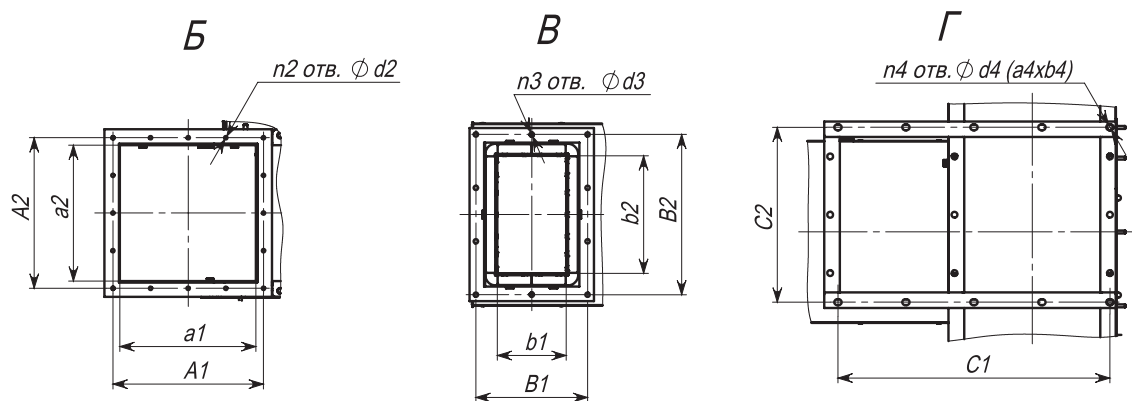

Правое вращение

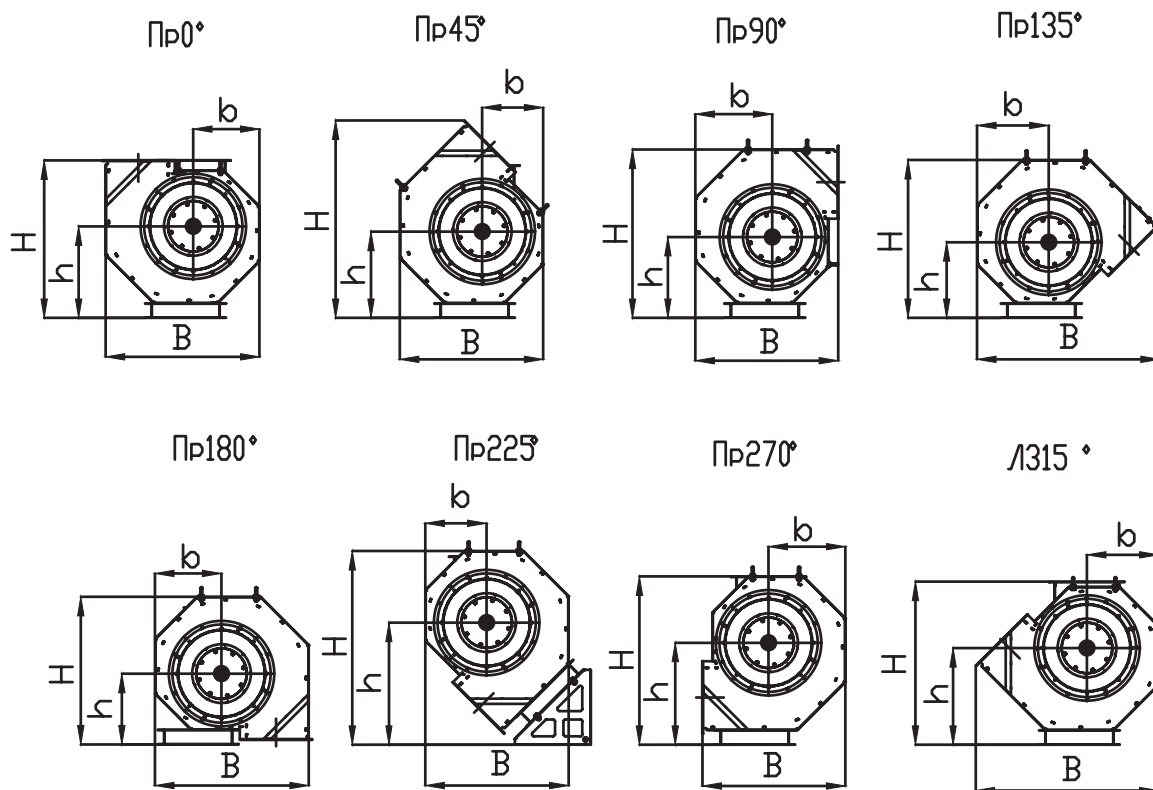

Левое вращение

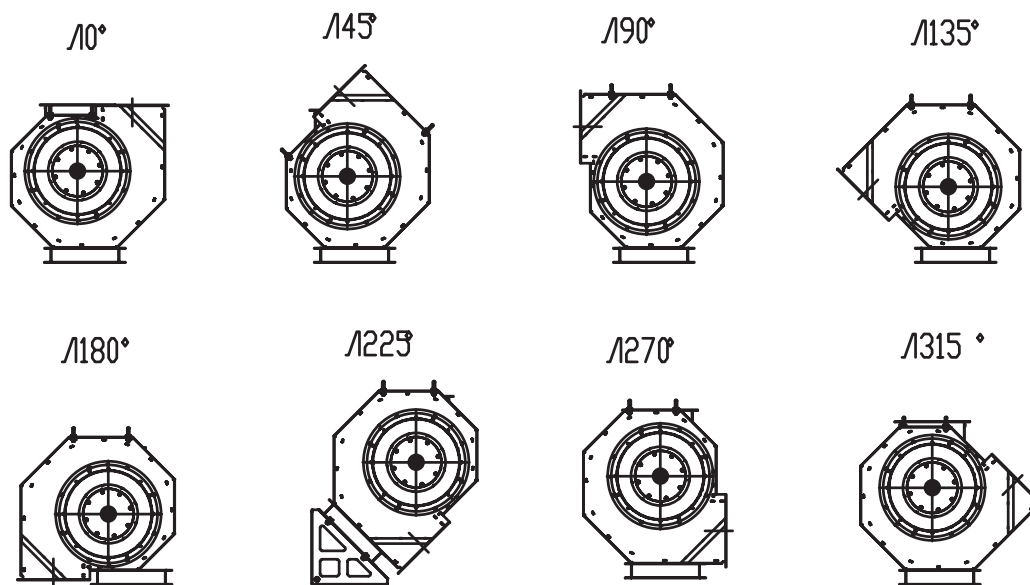

Вентилятор	Размеры, мм																		Количество, шт.													
	Размеры, мм																		Количество, шт.													
	h	I		L1 max		L2 max		A	D	D1	D2	d1	a1	A1	a2		A2		d2	b1	B1	b2	B2	d3	C1	C2	d4	n1	n2		n3	n4
СТУД-РС-2,5	271	90	125	580	650	430	500	163	250	280	310	7	175	205	175	250	205	280	7	100	160	200	260	9	360	225	12	8	8	10	10	4
СТУД-РС-2,8	304	100	140	670	760	480	560	182	280	310	340	7	196	226	196	280	226	310	7	100	160	200	260	9	403	252	12	8	8	10	10	4
СТУД-РС-3,15	342	113	157	750	880	520	640	205	315	345	375	7	221	251	221	315	251	345	7	100	160	200	260	9	454	284	12	8	12	14	10	4
СТУД-РС-3,55	385	127	176	820	980	580	710	231	355	395	425	8	249	279	249	355	279	385	7	150	256	250	356	9	511	320	12	8	12	14	10	4
СТУД-РС-4	434	143	199	910	1170	650	820	260	400	440	470	8	280	310	280	400	310	430	7	150	256	250	356	9	576	360	12	8	16	20	10	4
СТУД-РС-4,5	488	160	223	860	1030	630	790	293	450	490	520	8	315	345	315	450	345	480	7	150	256	250	356	9	648	405	12	8	16	20	10	4
СТУД-РС-5	543	178	248	930	1100	700	870	325	500	540	570	8	350	380	350	500	380	530	7	150	256	250	356	9	720	450	15	12	16	20	10	4
СТУД-РС-5,6	608	198	277	1040	1250	790	980	364	560	600	630	8	392	422	392	560	422	590	7	150	256	250	356	9	806	504	15	12	20	24	10	4
СТУД-РС-6,3	684	223	311	1230	1470	870	1110	410	630	670	700	8	441	471	441	630	471	660	7	150	256	250	356	11	907	567	15	12	20	24	10	4
СТУД-РС-7,1	770	251	350	1350	1850	1030	1390	462	710	760	790	8	497	537	497	710	537	750	12	175	290	300	415	11	1022	639	15	16	16	20	10	4
СТУД-РС-8	868	283	395	1770	2110	1250	1500	520	800	850	890	10	560	600	560	800	600	840	12	175	290	300	415	11	1152	720	15	16	16	20	10	4
СТУД-РС-9	977	318	444	1890	2280	1380	1710	585	900	950	990	10	630	670	630	900	670	940	12	175	290	300	415	11	1296	810	15	16	20	24	10	4
СТУД-РС-10	1085	353	493	1930	2270	1420	1780	650	1000	1050	1090	12	700	740	700	1000	740	1040	12	200	315	350	465	14	1440	900	15	16	20	24	10	4
СТУД-РС-11,2	1215	394	551	2180	2680	1620	2090	728	1120	1180	1220	12	784	824	784	1120	824	1160	12	200	315	350	465	14	1613	1008	15	20	28	34	10	6
СТУД-РС-12,5	1356	440	615	2450	2910	1840	2390	813	1250	1310	1350	12	875	915	875	1250	915	1290	12	200	315	350	465	14	1800	1125	15	20	28	34	10	6

Ввиду отличия размеров, для I, L1, L2, a2, A2, C2, C3, n2 колонки разделены по индексам колеса.

Таблица размеров для разных положений выпускного патрубка

Вентилятор	Размеры, мм																															
	Размеры, мм																															
	Pr0; L0	Pr45; L45		Pr90; L90		Pr135; L135		Pr180; L180		Pr225; L225		Pr270; L270		Pr315; L315																		
СТУД-РС-2,5	456	197	486	271	425	181	585	256	424	228	499	240	542	213	468	224	456	197	438	209	425	181	574	362	424	228	499	303	542	213	468	287
СТУД-РС-2,8	511	221	545	304	476	203	655	286	475	255	559	269	607	238	524	251	511	221	490	234	476	203	643	405	475	255	559	339	607	238	524	321
СТУД-РС-3,15	575	248	613	342	536	228	737	322	535	287	629	302	683	268	590	283	575	248	551	264	536	228	724	456	535	287	629	381	683	268	590	361
СТУД-РС-3,55	648	280	690	385	604	257	831	363	603	324	709	341	769	302	665	319	648	280	621	297	604	257	816	514	603	324	709	430	769	302	665	407
СТУД-РС-4	730	315	778	434	680	290	936	409	679	365	799	384	867	340	749	359	730	315	700	335	680	290	919	579	679	365	799	484	867	340	749	459
СТУД-РС-4,5	821	354	875	488	765	326	1053	460	764	411	899	432	975	383	843	404	821	354	788	377	765	326	1034	651	764	411	899	545	975	383	843	516
СТУД-РС-5	913	394	973	543	850	363	1170	511	849	456	999	480	1084	425	936	449	913	394	875	419	850	363	1149	724	849	456	999	605	1084	425	936	574
СТУД-РС-5,6	1022	441	1089	608	952	406	1310	573	951	511	1119	538	1214	476	1049	503	1022	441	980	469	952	406	1287	811	951	511	1119	678	1214	476	1049	643
СТУД-РС-6,3	1150	496	1225	684	1071	457	1474	644	1069	575	1258	605	1366	536	1180	565	1150	496	1103	528	1071	457	1447	912	1069	575	1258	762	1366	536	1180	723
СТУД-РС-7,1	1296	559	1381	770	1207	515	1661	726	1205	648	1418	682	1539	604	1329	637	1296	559	1243	595	1207	515	1631	1028	1205	648	1418	859	1539	604	1329	815
СТУД-РС-8	1460	630	1556	868	1360	580	1872	818	1358	730	1598	768	1734	680	1498	718	1460	630	1400	670	1360	580	1838	1158	1358	730	1598	968	1734	680	1498	918
СТУД-РС-9	1643	709	1751	977	1530	653	2106	920	1528	821	1798	864	1951	765	1685	808	1643	709	1575	754	1530	653	2068	1303	1528	821	1798	1089	1951	765	1685	1033
СТУД-РС-10	1825	788	1945	1085	1700	725	2340	1023	1698	913	1998	960	2168	850	1873	898	1825	788	1750	838	1700	725	2298	1448	1698	913	1998	1210	2168	850	1873	1148
СТУД-РС-11,2	2044	882	2178	1215	1904	812	2621	1145	1901	1022	2237	1075	2428	952	2097	1005	2044	882	1960	938	1904	812	2573	1621	1901	1022	2237	1355	2428	952	2097	1285
СТУД-РС-12,5	2281	984	2431	1356	2125	906	2925	1278	2122	1141	2497	1200	2709	1063	2341	1122	2281	984	2188	1047	2125	906	2872	1809	2122	1141	2497	1513	2709	1063	2341	1434

СТУД-РС-2,5

№	Обозначение	Двигатель		Lw, дБА	М, кг
		Тип	N, кВт		
1	СТУД-РС-2,5-А-4/0,12	56А4	0,12	63	25
2	СТУД-РС-2,5-Б-4/0,12	56А4	0,12	63	26
3	СТУД-РС-2,5-Б1-4/0,12	56А4	0,12	63	26
4	СТУД-РС-2,5-А-2/0,25	56В2	0,25	79	25
5	СТУД-РС-2,5-А-2/0,37	63А2	0,37	79	26
6	СТУД-РС-2,5-Б-2/0,37	63А2	0,37	79	27
7	СТУД-РС-2,5-Б-2/0,55	63В2	0,55	79	27
8	СТУД-РС-2,5-Б-2/0,55	63В2	0,55	79	28
9	СТУД-РС-2,5-Б-2/0,75	71А2	0,75	79	31

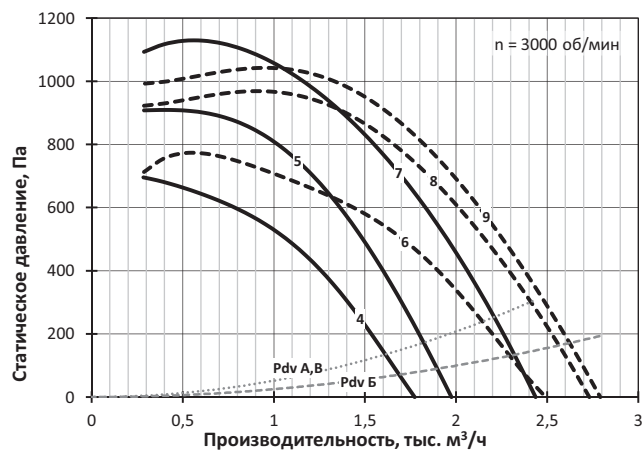
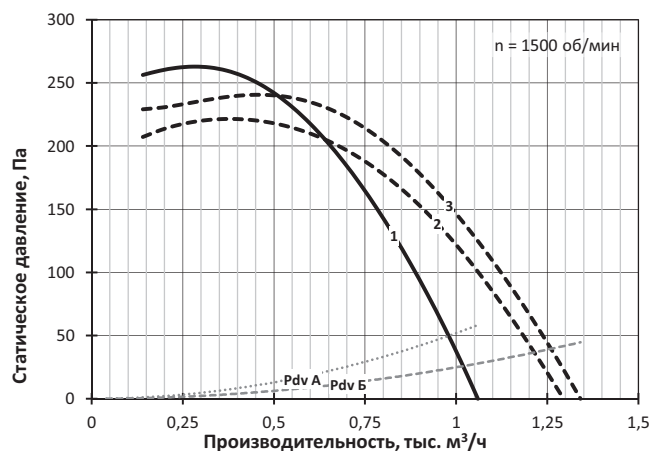

СТУД-РС-2,8

№	Обозначение	Двигатель		Lw, дБА	М, кг
		Тип	N, кВт		
1	СТУД-РС-2,8-А-4/0,12	56А4	0,12	67	30
2	СТУД-РС-2,8-А1-4/0,12	56А4	0,12	67	30
3	СТУД-РС-2,8-В1-4/0,12	56А4	0,12	67	30
4	СТУД-РС-2,8-Б-4/0,12	56А4	0,12	67	32
5	СТУД-РС-2,8-Б1-4/0,12	56А4	0,12	67	32
6	СТУД-РС-2,8-Б2-4/0,12	56А4	0,12	67	32
7	СТУД-РС-2,8-А-2/0,55	63В2	0,55	82	32
8	СТУД-РС-2,8-Б-2/0,55	63В2	0,55	82	34
9	СТУД-РС-2,8-А-2/0,75	71А2	0,75	83	35
10	СТУД-РС-2,8-Б-2/0,75	71А2	0,75	83	37
11	СТУД-РС-2,8-В-2/1,1	71В2	1,1	83	38
12	СТУД-РС-2,8-Б-2/1,1	71В2	1,1	83	39

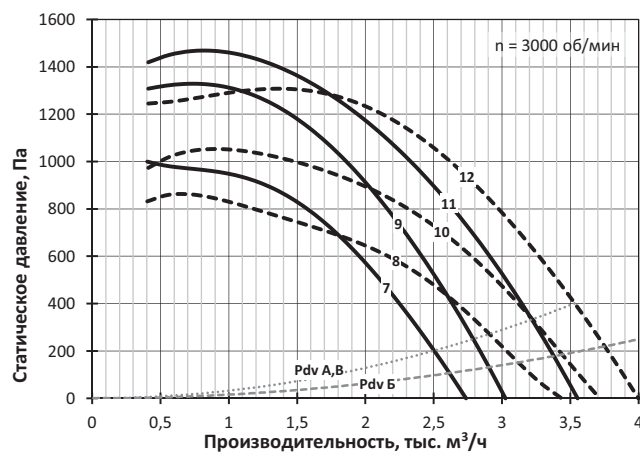
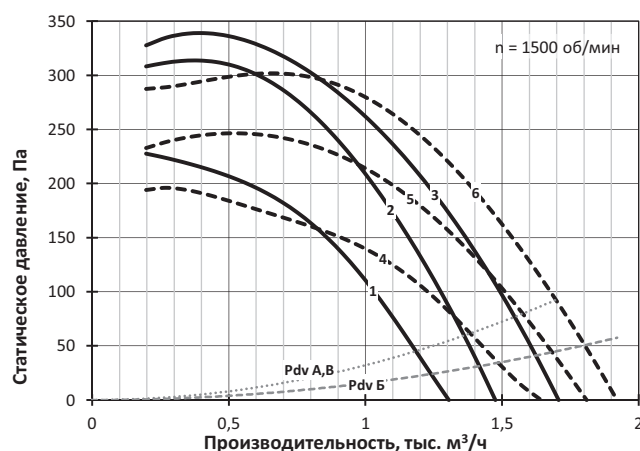

РАДИАЛЬНЫЕ ВЕНТИЛЯТОРЫ И ИХ УСТАНОВКИ

СТУД-РС-3,15

№	Обозначение	Двигатель		Lw, дБА	M, кг
		Тип	N, кВт		
1	СТУД-РС-3,15-А-4/0,12	56А4	0,12	70	35
2	СТУД-РС-3,15-Б-4/0,12	56А4	0,12	70	37
3	СТУД-РС-3,15-А-4/0,18	56В4	0,18	70	35
4	СТУД-РС-3,15-Б-4/0,18	56В4	0,18	70	37
5	СТУД-РС-3,15-В-4/0,25	63А4	0,25	71	37
6	СТУД-РС-3,15-Б-4/0,25	63А4	0,25	71	38
7	СТУД-РС-3,15-А-2/1,1	71В2	1,1	86	43
8	СТУД-РС-3,15-Б-2/1,1	71В2	1,1	86	44
9	СТУД-РС-3,15-А-2/1,5	80МА2	1,5	87	45
10	СТУД-РС-3,15-Б-2/1,5	80МА2	1,5	87	46
11	СТУД-РС-3,15-В-2/2,2	80МВ2	2,2	87	47
12	СТУД-РС-3,15-Б-2/2,2	80МВ2	2,2	87	48

СТУД-РС-3,55

№	Обозначение	Двигатель		Lw, дБА	M, кг
		Тип	N, кВт		
1	СТУД-РС-3,55-А-4/0,18	56В4	0,18	74	46
2	СТУД-РС-3,55-А-4/0,25	63А4	0,25	74	47
3	СТУД-РС-3,55-Б-4/0,25	63А4	0,25	74	51
4	СТУД-РС-3,55-В-4/0,37	63В4	0,37	74	48
5	СТУД-РС-3,55-Б-4/0,37	63В4	0,37	74	51
6	СТУД-РС-3,55-Б-4/0,55	71А4	0,55	75	55
7	СТУД-РС-3,55-А-2/2,2	80МВ2	2,2	90	57
8	СТУД-РС-3,55-Б-2/2,2	80МВ2	2,2	90	61
9	СТУД-РС-3,55-А-2/3	90Л2	3	90	59
10	СТУД-РС-3,55-Б-2/3	90Л2	3	90	63
11	СТУД-РС-3,55-В-2/4	100S2	4	90	65
12	СТУД-РС-3,55-Б-2/4	100S2	4	90	68

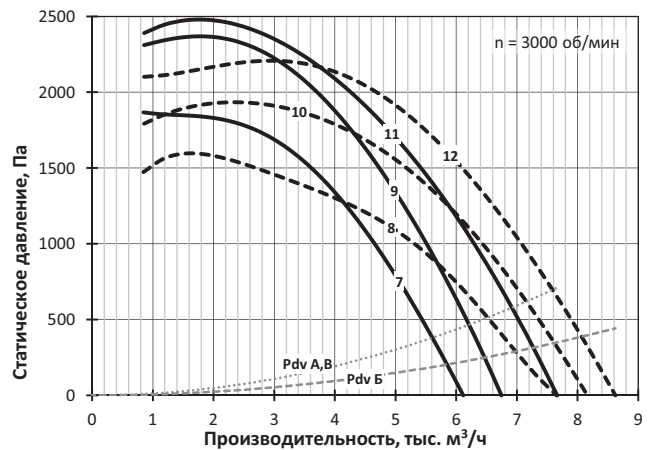
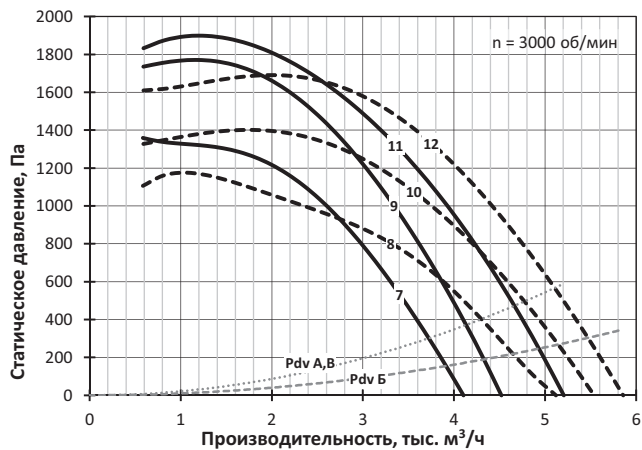
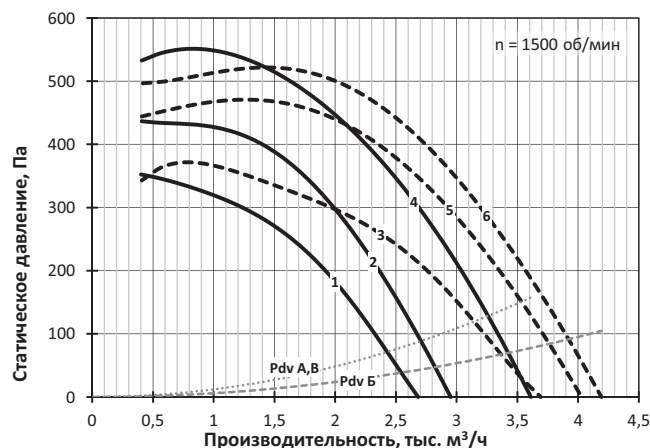
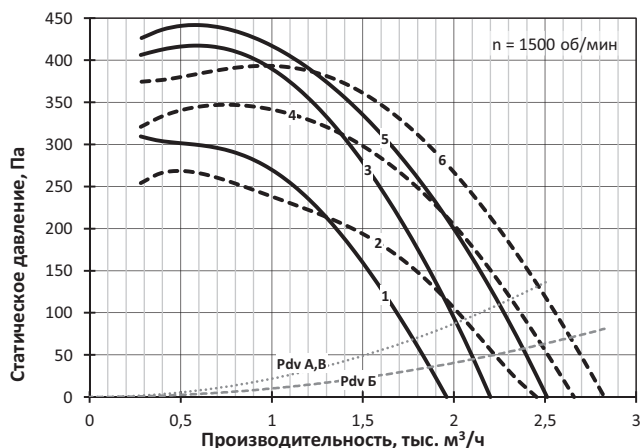

СТУД-РС-4

№	Обозначение	Двигатель		Lw, дБА	M, кг
		Тип	N, кВт		
1	СТУД-РС-4-А-4/0,37	63В4	0,37	78	63
2	СТУД-РС-4-Б-4/0,37	63В4	0,37	78	66
3	СТУД-РС-4-А-4/0,55	71А4	0,55	78	67
4	СТУД-РС-4-Б-4/0,55	71А4	0,55	78	70
5	СТУД-РС-4-В-4/0,75	71В4	0,75	79	70
6	СТУД-РС-4-Б-4/0,75	71В4	0,75	79	71
7	СТУД-РС-4-А-2/3	90L2	3	94	75
8	СТУД-РС-4-А-2/4	100S2	4	94	80
9	СТУД-РС-4-Б-2/4	100S2	4	94	83
10	СТУД-РС-4-А-2/5,5	100L2	5,5	94	89
11	СТУД-РС-4-Б-2/5,5	100L2	5,5	94	92
12	СТУД-РС-4-В-2/7,5	112M2	7,5	94	111
13	СТУД-РС-4-Б-2/7,5	112M2	7,5	94	112

СТУД-РС-4,5

№	Обозначение	Двигатель		Lw, дБА	M, кг
		Тип	N, кВт		
1	СТУД-РС-4,5-А-4/0,75	71В4	0,75	82	78
2	СТУД-РС-4,5-Б-4/0,75	71В4	0,75	82	100
3	СТУД-РС-4,5-А-4/1,1	80МА4	1,1	82	82
4	СТУД-РС-4,5-Б-4/1,1	80МА4	1,1	82	104
5	СТУД-РС-4,5-В-4/1,5	80МВ4	1,5	82	86
6	СТУД-РС-4,5-Б-4/1,5	80МВ4	1,5	82	106
7	СТУД-РС-4,5-А-2/5,5	100L2	5,5	98	99
8	СТУД-РС-4,5-А-2/7,5	112M2	7,5	98	119
9	СТУД-РС-4,5-Б-2/7,5	112M2	7,5	98	141
10	СТУД-РС-4,5-В-2/11	132M2	11	98	148
11	СТУД-РС-4,5-Б-2/11	132M2	11	98	168
12	СТУД-РС-4,5-Б-2/15	160S2	15	98	206

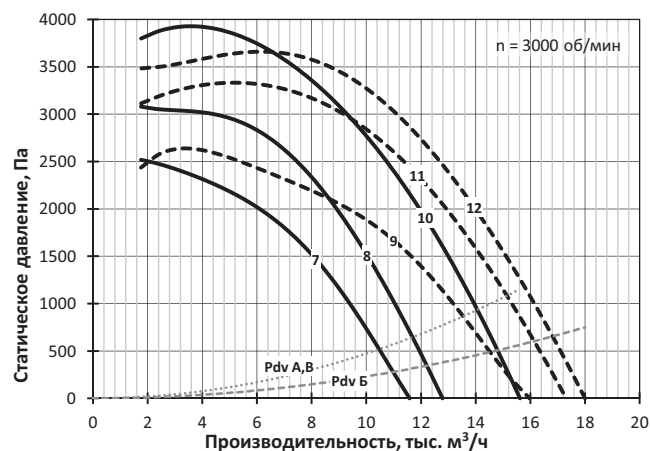
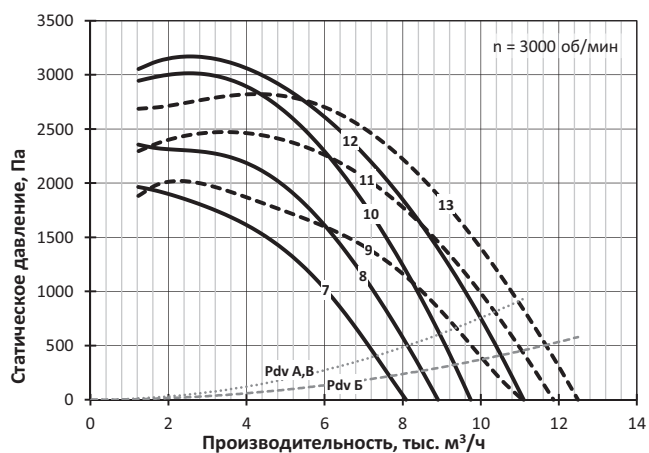
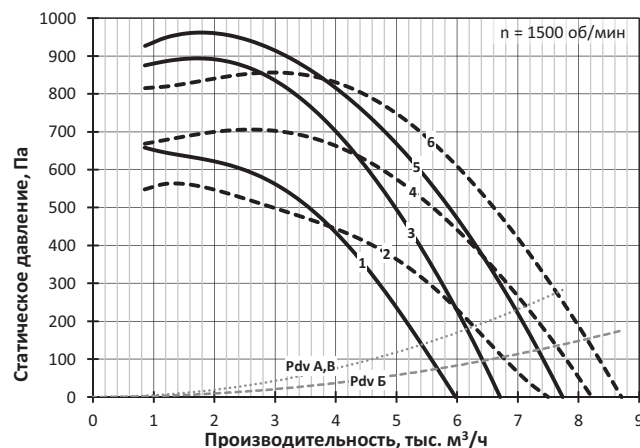
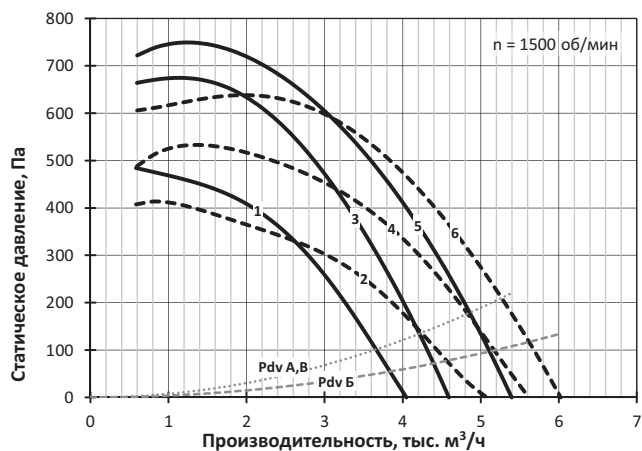

РАДИАЛЬНЫЕ ВЕНТИЛЯТОРЫ И ИХ УСТАНОВКИ

СТУД-РС-5

№	Обозначение	Двигатель		Lw, дБА	M, кг
		Тип	N, кВт		
1	СТУД-РС-5-А-6/0,37	71А6	0,37	76	103
2	СТУД-РС-5-Б-6/0,37	71А6	0,37	76	108
3	СТУД-РС-5-В-6/0,55	71В6	0,55	76	108
4	СТУД-РС-5-Б-6/0,55	71В6	0,55	76	110
5	СТУД-РС-5-В-6/0,75	80МА6	0,75	76	112
6	СТУД-РС-5-Б-6/0,75	80МА6	0,75	76	114
7	СТУД-РС-5-А-4/1,1	80МА4	1,1	85	109
8	СТУД-РС-5-А-4/1,5	80МВ4	1,5	85	111
9	СТУД-РС-5-Б-4/1,5	80МВ4	1,5	85	116
10	СТУД-РС-5-В-4/2,2	90L4	2,2	85	116
11	СТУД-РС-5-Б-4/2,2	90L4	2,2	85	119
12	СТУД-РС-5-Б-4/3	100S4	3	85	121

СТУД-РС-5,6

№	Обозначение	Двигатель		Lw, дБА	M, кг
		Тип	N, кВт		
1	СТУД-РС-5,6-А-6/0,55	71В6	0,55	79	125
2	СТУД-РС-5,6-А-6/0,75	80МА6	0,75	80	129
3	СТУД-РС-5,6-Б-6/0,75	80МА6	0,75	80	139
4	СТУД-РС-5,6-В-6/1,1	80МВ6	1,1	80	134
5	СТУД-РС-5,6-Б-6/1,1	80МВ6	1,1	80	141
6	СТУД-РС-5,6-Б-6/1,5	90L6	1,5	80	144
7	СТУД-РС-5,6-А-4/2,2	90L4	2,2	89	134
8	СТУД-РС-5,6-Б-4/2,2	90L4	2,2	89	144
9	СТУД-РС-5,6-А-4/3	100S4	3	89	136
10	СТУД-РС-5,6-Б-4/3	100S4	3	89	146
11	СТУД-РС-5,6-В-4/4	100L4	4	89	148
12	СТУД-РС-5,6-Б-4/4	100L4	4	89	155
13	СТУД-РС-5,6-Б-4/5,5	112М4	5,5	89	176

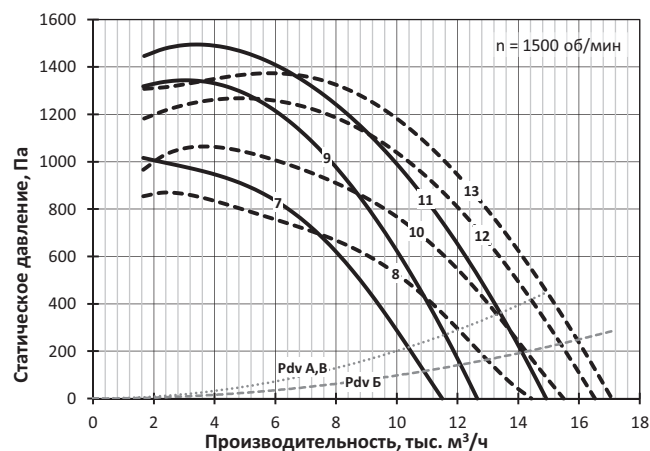
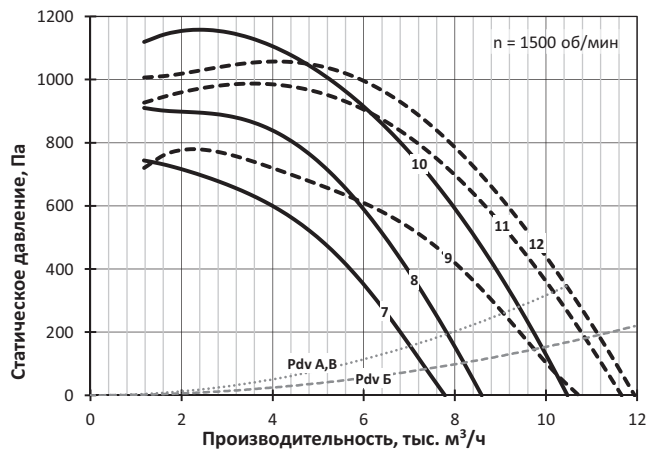
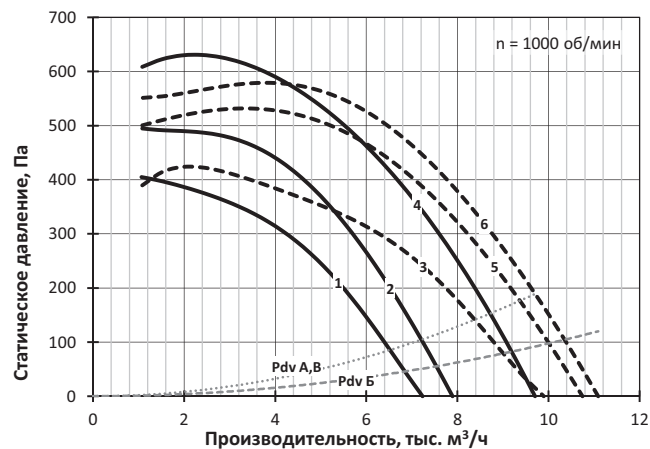
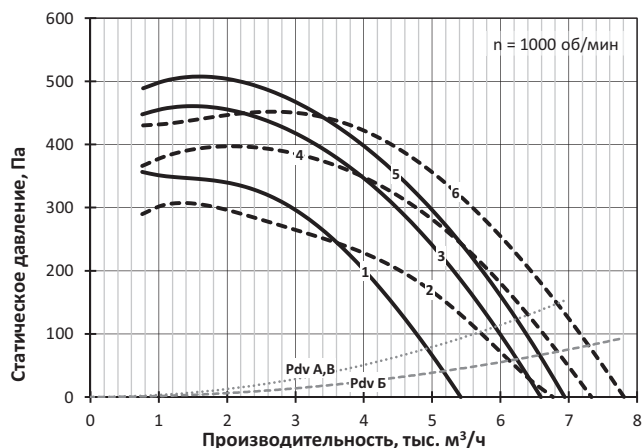

СТУД-РС-6,3

№	Обозначение	Двигатель		Lw, дБА	М, кг
		Тип	N, кВт		
1	СТУД-РС-6,3-А-6/1,1	80MB6	1,1	83	168
2	СТУД-РС-6,3-Б-6/1,1	80MB6	1,1	83	181
3	СТУД-РС-6,3-А-6/1,5	90L6	1,5	83	171
4	СТУД-РС-6,3-Б-6/1,5	90L6	1,5	83	184
5	СТУД-РС-6,3-В-6/2,2	100L6	2,2	84	185
6	СТУД-РС-6,3-Б-6/2,2	100L6	2,2	84	193
7	СТУД-РС-6,3-А-4/4	100L4	4	93	182
8	СТУД-РС-6,3-А-4/5,5	112M4	5,5	93	203
9	СТУД-РС-6,3-Б-4/5,5	112M4	5,5	93	216
10	СТУД-РС-6,3-В-4/7,5	132S4	7,5	93	232
11	СТУД-РС-6,3-Б-4/7,5	132S4	7,5	93	240
12	СТУД-РС-6,3-Б-4/11	132M4	11	93	252

СТУД-РС-7,1

№	Обозначение	Двигатель		Lw, дБА	М, кг
		Тип	N, кВт		
1	СТУД-РС-7,1-А-6/2,2	100L6	2,2	87	233
2	СТУД-РС-7,1-Б-6/2,2	100L6	2,2	87	248
3	СТУД-РС-7,1-А-6/3	112MA6	3	87	239
4	СТУД-РС-7,1-Б-6/3	112MA6	3	87	254
5	СТУД-РС-7,1-В-6/4	112MB6	4	87	253
6	СТУД-РС-7,1-Б-6/4	112MB6	4	87	262
7	СТУД-РС-7,1-Б-6/5,5	132S6	5,5	88	289
8	СТУД-РС-7,1-А-4/7,5	132S4	7,5	97	280
9	СТУД-РС-7,1-Б-4/7,5	132S4	7,5	97	295
10	СТУД-РС-7,1-А-4/11	132M4	11	97	292
11	СТУД-РС-7,1-Б-4/11	132M4	11	97	307
12	СТУД-РС-7,1-В-4/15	160S4	15	97	336
13	СТУД-РС-7,1-Б-4/15	160S4	15	97	345

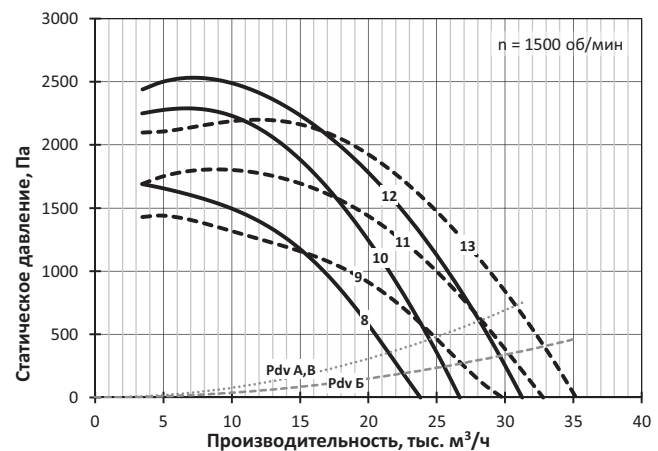
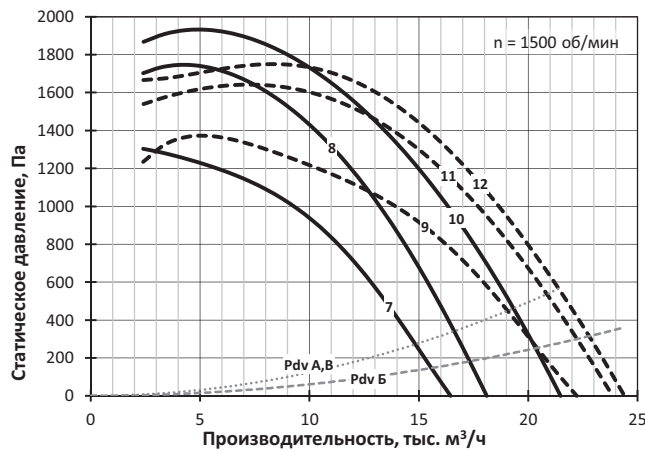
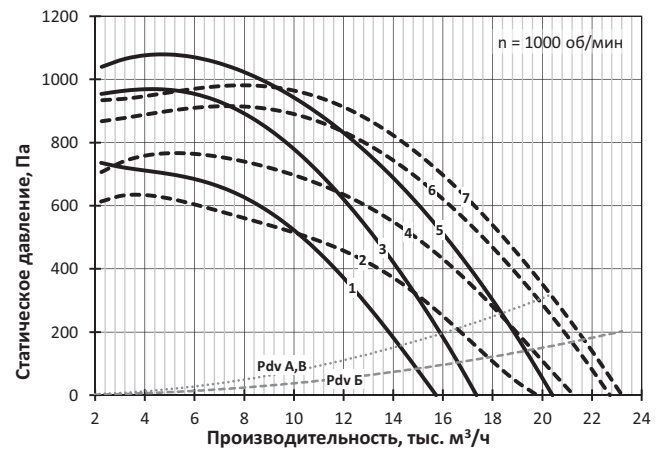
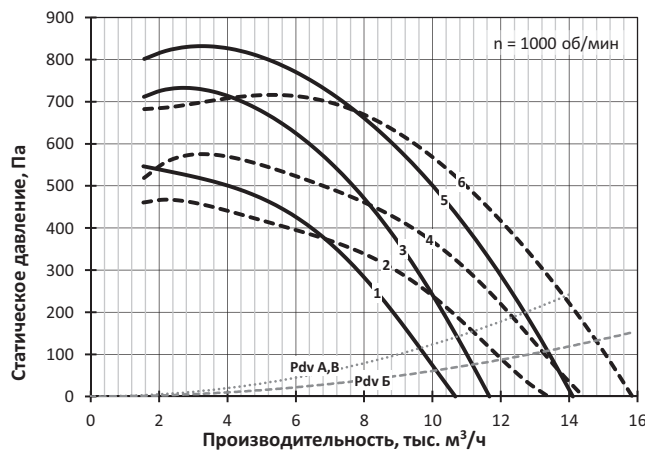

СТУД-РС-8

№	Обозначение	Двигатель		Lw, дБА	M, кг
		Тип	N, кВт		
1	СТУД-РС-8-А-6/4	112MB6	4	91	342
2	СТУД-РС-8-Б-6/4	112MB6	4	91	362
3	СТУД-РС-8-А-6/5,5	132S6	5,5	91	369
4	СТУД-РС-8-Б-6/5,5	132S6	5,5	91	389
5	СТУД-РС-8-В-6/7,5	132M6	7,5	91	391
6	СТУД-РС-8-Б-6/7,5	132M6	7,5	91	402
7	СТУД-РС-8-Б-6/11	160S6	11	92	445
8	СТУД-РС-8-А-4/15	160S4	15	100	425
9	СТУД-РС-8-Б-4/15	160S4	15	100	445
10	СТУД-РС-8-А-4/18,5	160M4	18,5	100	442
11	СТУД-РС-8-Б-4/18,5	160M4	18,5	100	462
12	СТУД-РС-8-А-4/22	180S4	22	101	470
13	СТУД-РС-8-Б-4/22	180S4	22	101	490
14	СТУД-РС-8-В-4/30	180M4	30	101	499
15	СТУД-РС-8-Б-4/30	180M4	30	101	510

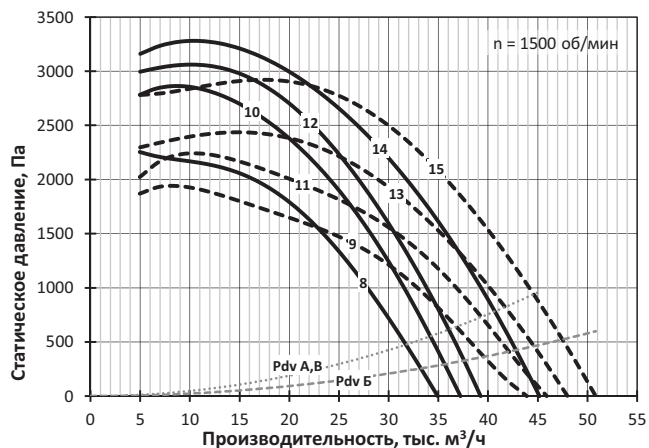
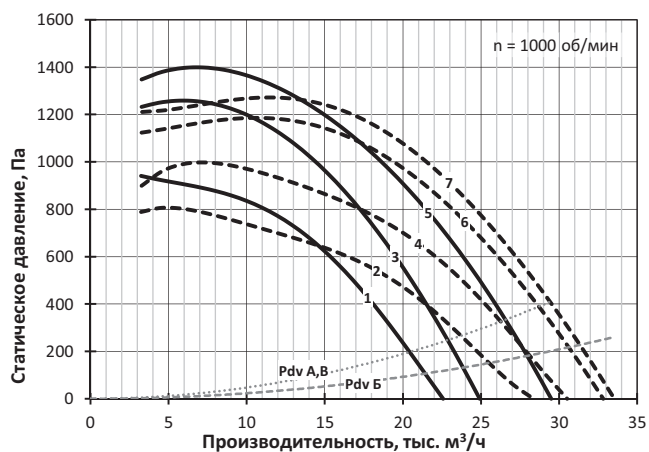

СТУД-РС-9

№	Обозначение	Двигатель		Lw, дБА	M, кг
		Тип	N, кВт		
1	СТУД-РС-9-А-8/3	112MB8	3	88	434
2	СТУД-РС-9-Б-8/3	112MB8	3	88	459
3	СТУД-РС-9-А-8/4	132S8	4	88	464
4	СТУД-РС-9-Б-8/4	132S8	4	88	489
5	СТУД-РС-9-В-8/5,5	132M8	5,5	89	489
6	СТУД-РС-9-Б-8/5,5	132M8	5,5	89	502
7	СТУД-РС-9-Б-8/7,5	160S8	7,5	89	545
8	СТУД-РС-9-А-6/7,5	132M6	7,5	95	477
9	СТУД-РС-9-Б-6/7,5	132M6	7,5	95	502
10	СТУД-РС-9-А-6/11	160S6	11	95	520
11	СТУД-РС-9-Б-6/11	160S6	11	95	545
12	СТУД-РС-9-В-6/15	160M6	15	95	561
13	СТУД-РС-9-Б-6/15	160M6	15	95	574
14	СТУД-РС-9-А-4/30	180M4	30	104	585
15	СТУД-РС-9-Б-4/30	180M4	30	104	610
16	СТУД-РС-9-А-4/37	200M4	37	104	640
17	СТУД-РС-9-Б-4/37	200M4	37	104	665
18	СТУД-РС-9-В-4/45	200L4	45	104	677
19	СТУД-РС-9-Б-4/45	200L4	45	104	690
20	СТУД-РС-9-Б-4/55	225M4	55	104	755

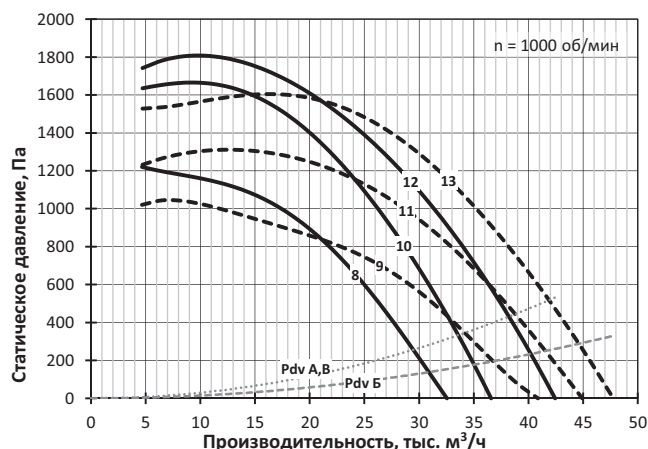
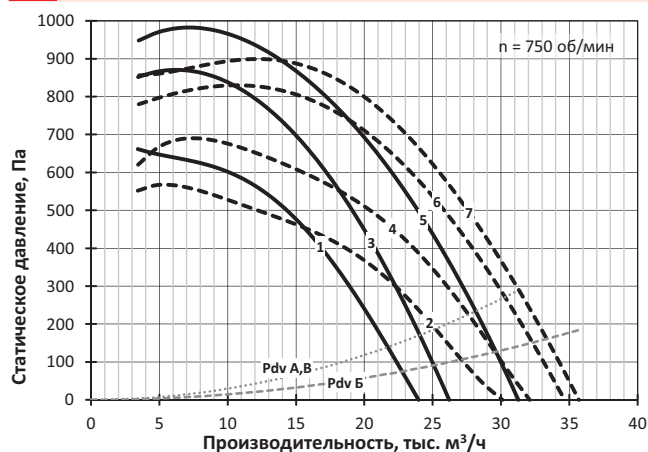

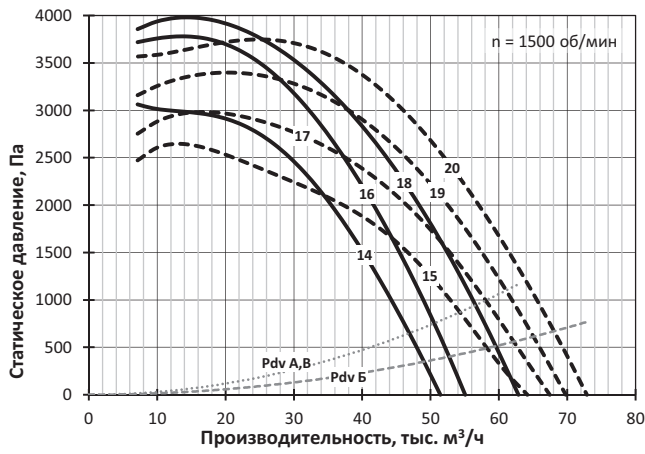

СТУД-РС-10

№	Обозначение	Двигатель		Lw, дБА	M, кг
		Тип	N, кВт		
1	СТУД-РС-10-А-8/5,5	132М8	5,5	92	542
2	СТУД-РС-10-Б-8/5,5	132М8	5,5	92	572
3	СТУД-РС-10-А-8/7,5	160S8	7,5	92	585
4	СТУД-РС-10-Б-8/7,5	160S8	7,5	92	615
5	СТУД-РС-10-В-8/11	160М8	11	92	624
6	СТУД-РС-10-Б-8/11	160М8	11	92	640
7	СТУД-РС-10-А-6/15	160М6	15	98	614
8	СТУД-РС-10-Б-6/15	160М6	15	98	644
9	СТУД-РС-10-А-6/18,5	180М6	18,5	98	640
10	СТУД-РС-10-Б-6/18,5	180М6	18,5	98	670
11	СТУД-РС-10-В-6/22	200М6	22	98	684
12	СТУД-РС-10-Б-6/22	200М6	22	98	700
13	СТУД-РС-10-Б-6/30	200L6	30	98	735

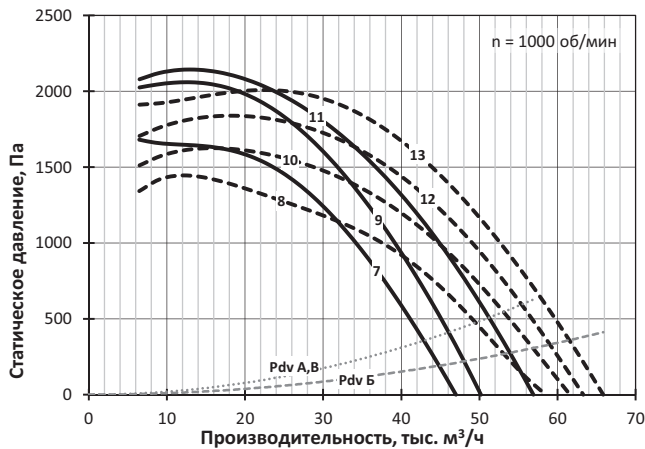
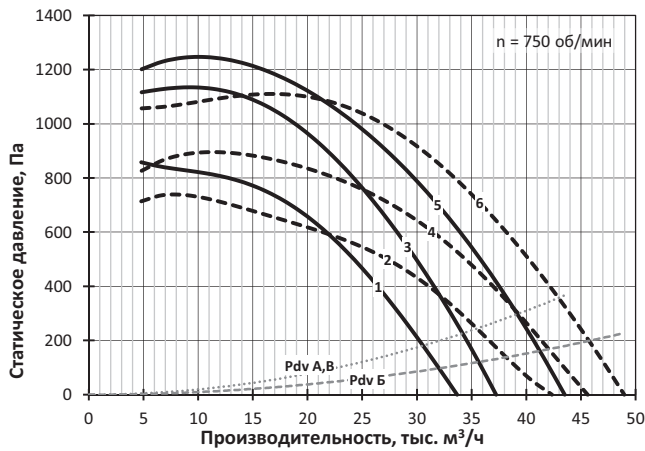

СТУД-РС-11,2

№	Обозначение	Двигатель		Lw, дБА	M, кг
		Тип	N, кВт		
1	СТУД-РС-11,2-А-8/11	160М8	11	95	840
2	СТУД-РС-11,2-Б-8/11	160М8	11	95	880
3	СТУД-РС-11,2-А-8/15	180М8	15	96	870
4	СТУД-РС-11,2-Б-8/15	180М8	15	96	910
5	СТУД-РС-11,2-Б-8/18,5	200М8	18,5	96	936
6	СТУД-РС-11,2-Б-8/18,5	200М8	18,5	96	955
7	СТУД-РС-11,2-А-6/22	200М6	22	102	900
8	СТУД-РС-11,2-А-6/30	200L6	30	102	935
9	СТУД-РС-11,2-Б-6/30	200L6	30	102	975
10	СТУД-РС-11,2-А-6/37	225М6	37	102	998
11	СТУД-РС-11,2-Б-6/37	225М6	37	102	1038
12	СТУД-РС-11,2-Б-6/45	250S6	45	102	1151
13	СТУД-РС-11,2-Б-6/45	250S6	45	102	1170

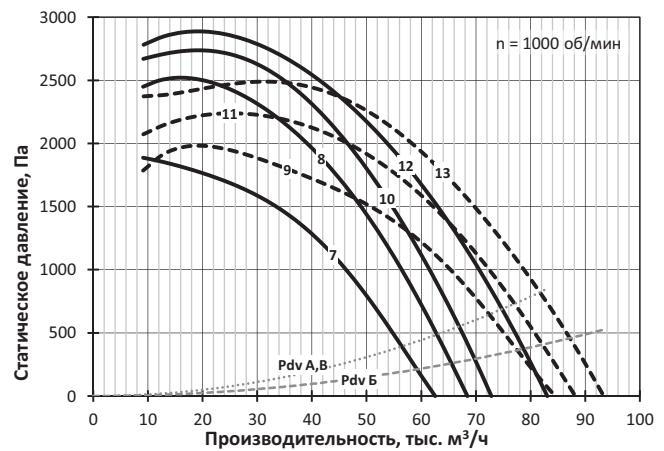
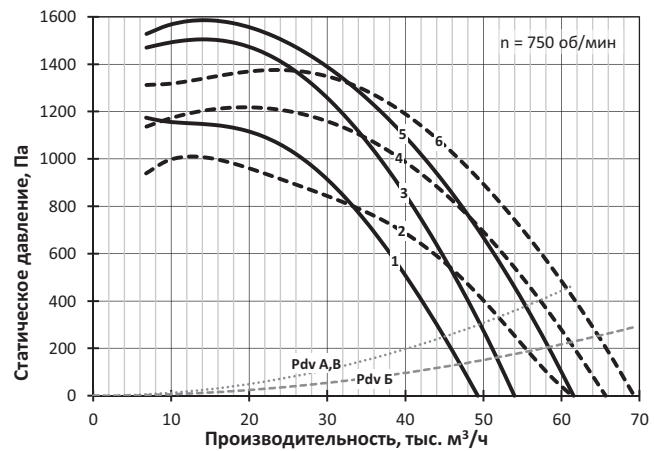

СТУД-РС-12,5

№	Обозначение	Двигатель		Lw, дБА	M, кг
		Тип	N, кВт		
1	СТУД-РС-12,5-А-8/15	180М8	15	99	1070
2	СТУД-РС-12,5-А-8/18,5	200М8	18,5	99	1115
3	СТУД-РС-12,5-Б-8/18,5	200М8	18,5	99	1235
4	СТУД-РС-12,5-А-8/22	200L8	22	99	1140
5	СТУД-РС-12,5-Б-8/22	200L8	22	99	1260
6	СТУД-РС-12,5-В-8/30	225М8	30	99	1222
7	СТУД-РС-12,5-Б-8/30	225М8	30	99	1315
8	СТУД-РС-12,5-Б-8/37	250S8	37	99	1410
9	СТУД-РС-12,5-А-6/37	225М6	37	105	1198
10	СТУД-РС-12,5-А-6/45	250S6	45	105	1330
11	СТУД-РС-12,5-Б-6/45	250S6	45	105	1450
12	СТУД-РС-12,5-А-6/55	250М6	55	105	1370
13	СТУД-РС-12,5-Б-6/55	250М6	55	105	1490
14	СТУД-РС-12,5-В-6/75	280S6	75	105	1487
15	СТУД-РС-12,5-Б-6/75	280S6	75	105	1580
16	СТУД-РС-12,5-Б-6/90	280М6	90	105	1594

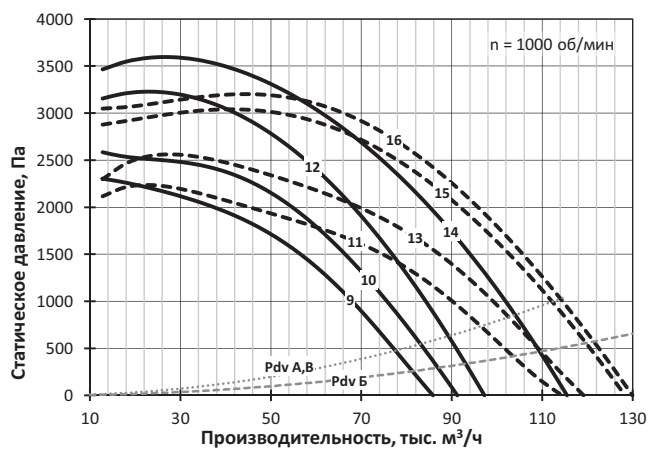
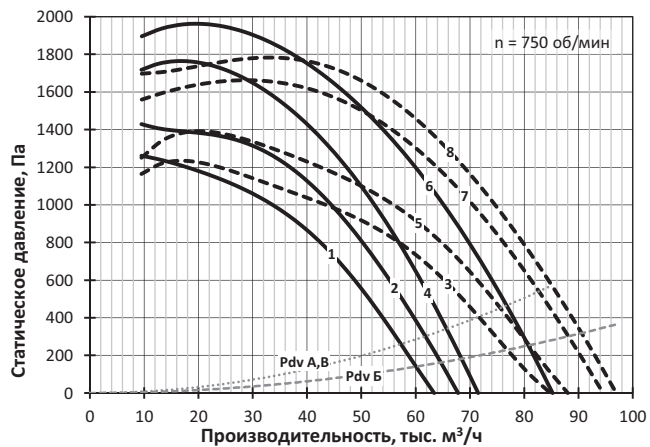

8.2 РАДИАЛЬНЫЕ ВЕНТИЛЯТОРЫ

Вентиляторы со спиральным корпусом **СТУД-РСН-300** и огнестойким двигателем



СТУД-РСН-300 – вытяжной радиальный вентилятор для систем ПДВ. Изготавливается с классом огнестойкости 300 и может устанавливаться в защищаемых помещениях или не-вентилируемых венткамерах.

Радиальный вентилятор СТУД-РСН-300 имеет высокоэффективное рабочее колесо с назад загнутыми лопатками, установленное в спиральном корпусе. Рабочее колесо устанавливается непосредственно на вал электродвигателя.

Положение выпускного патрубка может варьироваться при производстве, как представлено далее на габаритных эскизах, и должно указываться при заказе.

Вентилятор выпускается с различными ширинами рабочего колеса, что отражено в условном обозначении типоразмера. С типом колеса «Б» вентилятор имеет более широкий корпус в направлении оси вращения колеса, чем с колесом «А» или «В», и, сохраняя высокие значения КПД, обеспечивает более высокие расходы воздуха, но меньшее максимальное развиваемое давление.

Вентилятор изготовлен из углеродистых сталей с полимерным покрытием.

Вентилятор комплектуется огнестойким трехфазным асинхронным электродвигателем под питающее напряжение 380 В / 50 Гц.

Применение при пожаре с преобразователем частоты не допускается.

Вентилятор без комплектующих соответствует категории размещения 2 по ГОСТ 15150.

Технические характеристики

Тип электродвигателя, масса, акустические и аэродинамические характеристики приведены ниже.

Динамические давления P_{dv} соответствуют средней скорости в выпускном патрубке вентилятора. Они отличаются для типоразмеров с разной шириной корпуса и даны на диаграммах с соответствующей пометкой.

Уровень звуковой мощности (в дБ) в октавной полосе частот вычисляется по формуле $L_{wi} = L_w + \Delta L_{wi}$, где L_w – скорректированный уровень звуковой мощности (в дБА), излучаемой вентилятором на входе, а поправка ΔL_{wi} взята для соответствующего числа полюсов электродвигателя. Корректированный уровень звуковой мощности на выходе из вентилятора больше L_w на 3 дБА. Корректированный уровень звуковой мощности, излучаемой корпусом вентилятора с подсоединенными воздухопроводами меньше L_w на 3 дБА. Поправки для расчета уровня звуковой мощности в полосе приведены таблице ниже.

Поправки ΔL_{wi} для вычисления звуковой мощности на среднегеометрических частотах октавных полос

Число полюсов электродвигателя	Среднегеометрическая частота октавы – i, Гц							
	63	125	250	500	1000	2000	4000	8000
	Поправки уровня звуковой мощности ΔL_{wi}							
2	-15	-13	-10	-7	-7	-4	-8	-13
4	-13	-9	-7	-6	-3	-7	-12	-18
6	-10	-6	-7	-2	-4	-9	-15	-21
8	-7	-5	-4	-1	-5	-10	-16	-22

Указания по монтажу

Модификация с фланцевым креплением двигателя применяется по умолчанию для установок с вертикальной осью вращения. Фланцевое крепление двигателя допускает использование вентилятора с горизонтальной осью вращения до номера 7,1 включительно. Вентилято-

ры номеров от 8 и выше для установок с горизонтальной осью вращения изготавливаются только с лапным креплением двигателя.

Кабель, отходящий от огнестойкого электродвигателя, имеет 7 выводов. Жёлто-зеленый вывод – для заземления, 6 других – выводы от концов обмоток, каждый из которых промаркирован. При подключении к электропитанию необходимо соединить между собой выводы обмоток (U, V, W) и концы приходящего кабеля (L) показанным ниже образом в зависимости от номинальных напряжений электродвигателя

Для электродвигателей с номинальным напряжением Δ/Y 220/380 В – подключение на 380 В

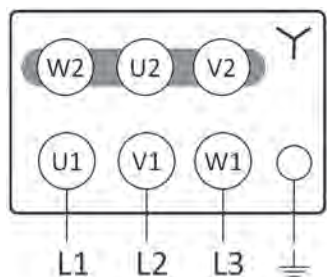

Для электродвигателей с номинальным напряжением Δ/Y 380/660 В – подключение на 380 В

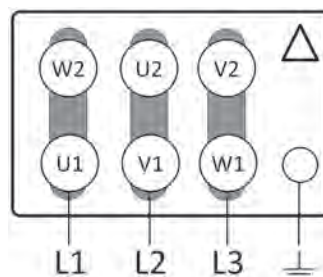

Габаритно-присоединительные размеры

На габаритных эскизах вентилятор показан с горизонтальным расположением оси вращения.

А. При лапном креплении двигателя

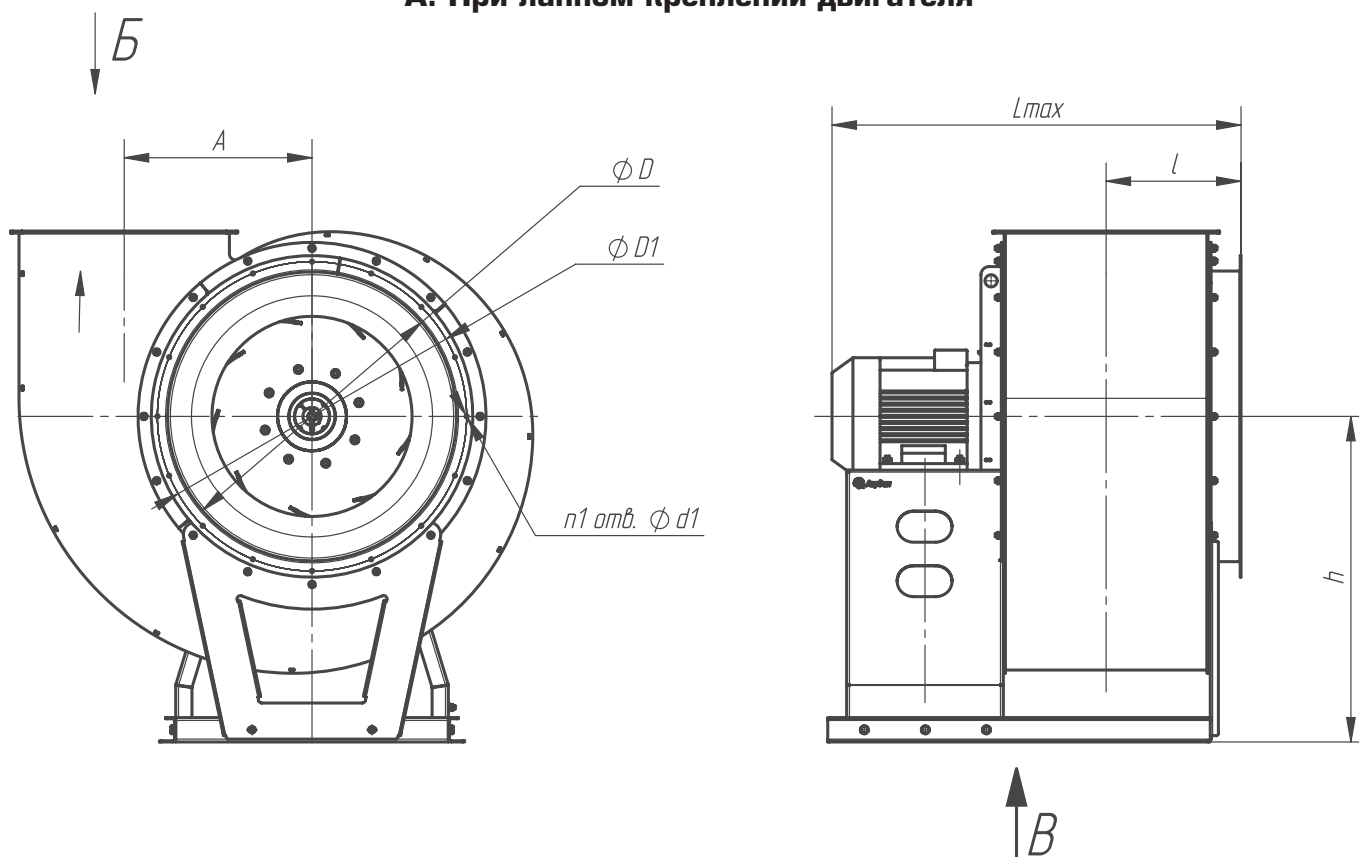

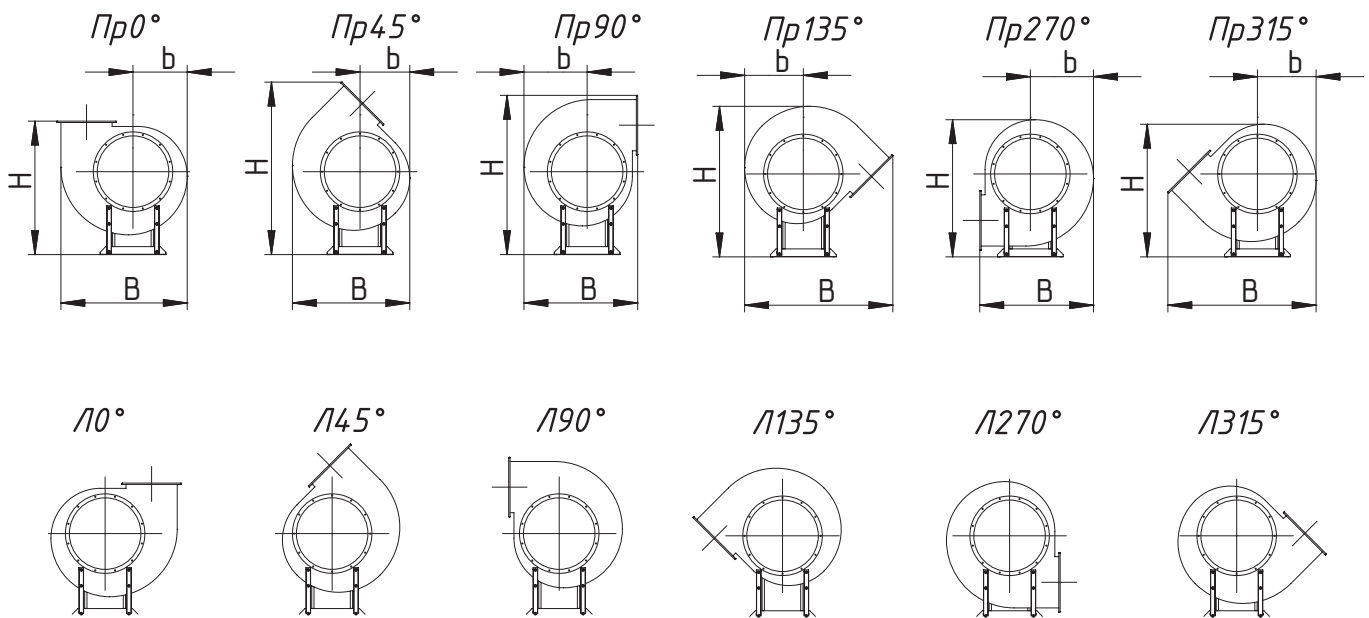
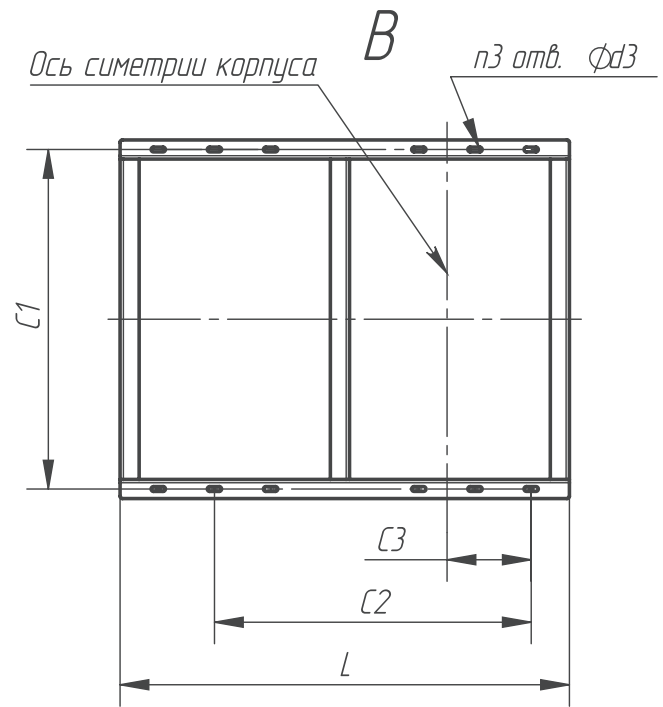
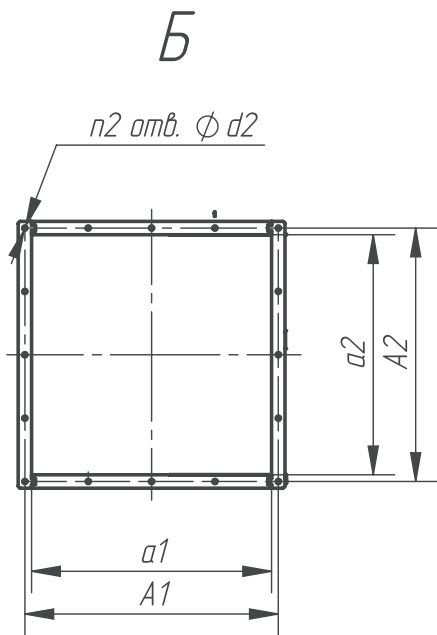

Вентилятор	Размеры, мм																				Количество, шт.																		
	h	i		L1 max		A	D	D1	d1	a1	A1	a2		A2		d2	L		C1	C2		C3		d3	n1	n2		n3											
		A, B	Б	A, B	A, B							A, B	A, B	B	A, B		B	A, B		B	A, B	B	A, B			B	A, B		B	A, B	B	A, B	B	A, B	B	A, B	B	A, B	B
2,5	305	142	180	455	590	162	250	280	7	173	195	173	248	195	270	8,5	395	550	220	345	420	74	112	10	8	4	4	4	12										
2,8	360	154	196	525	692	182	280	310	7	195	217	195	278	217	300	8,5	415	650	295	370	429	75	122	10	8	4	4	4	12										
3,15	380	167	215	595	737	205	315	345	7	218	240	218	313	240	335	8,5	475	700	420	425	520	90	142	10	8	4	4	4	12										
3,55	430	180	233	665	748	231	355	395	8	248	270	248	353	270	375	8,5	545	748	420	465	571	95	148	10	8	4	4	4	12										
4	470	195	258	700	756	260	400	440	8	278	300	278	398	300	420	8,5	600	700	470	530	650	105	165	12	8	4	4	4	12										
4,5	530	215	283	679	862	292	450	490	8	314	345	314	448	345	480	11	625	830	500	545	680	125	193	12	8	4	4	4	12										
5	575	230	307	800	950	325	500	540	8	349	380	348	498	380	530	11	650	800	525	560	710	135	210	12	12	4	4	4	12										
5,6	640	255	348	800	1045	364	560	600	8	391	422	390	558	422	590	11	700	918	550	615	783	160	244	12	12	4	4	4	12										
6,3	720	295	395	920	1155	410	630	670	8	439	470	438	628	470	660	11	800	1022	630	690	859	150	245	14	12	4	4	4	12										
7,1	800	329	435,5	1155	1373	462	710	760	8	497	530	495	710	530	745	9	940	1033	710	780	993	175	282	14	16	16	18	18	12										
8	905	370	490	1318	1447	520	800	850	10	560	600	558	798	600	840	11	1050	1342	850	940	1175	210	330	14	16	16	18	18	12										
9	1015	400	541	1415	1623	585	900	950	10	630	670	630	900	670	940	11	1200	1505	720	950	1220	270	405	15	16	20	20	20	6										
10	1130	430	600	1505	1696	650	1000	1050	12	700	750	698	998	750	1055	12	1330	1580	880	1000	1300	265	415	15	16	20	20	20	6										
11,2	1235	520	688	1735	2120	728	1120	1180	12	784	830	784	1120	830	1181	13	1517	1853	1164	1440	1776	440	608	15	20	24	24	24	6										
12,5	1380	545	733	1930	2330	815	1250	1310	12	875	930	875	1250	930	1310	13	1720	2095	1260	1375	1770	310	498	15	20	24	24	24	6										

Ввиду отличия размеров, для l, Lmax, L, a2, A2, C2, C3, n2 колонки разделены по индексам колеса.

Таблица размеров для разных положений выпускного патрубка

Номер вентилятора	Пр0; Л0				Пр45; Л45				Пр90; Л90				Пр135; Л135				Пр170; Л170				Пр215; Л215							
	В	b	Н	H	В	b	Н	H	В	b	Н	H	В	b	Н	H	В	b	Н	H	В	b	Н	H	В	b	Н	H
2,5	470	200	495	182	425	182	630	430	230	565	215	550	430	220	505	545	215	490										
2,8	520	220	645	200	475	200	745	460	255	660	275	670	460	255	580	595	275	610										
3,15	580	250	610	225	530	225	785	515	285	710	265	685	515	285	625	690	265	685										
3,55	650	280	690	255	595	255	895	575	350	800	330	775	575	350	710	740	330	685										
4	735	315	765	285	675	285	975	675	365	890	335	860	675	365	785	840	365	760										
4,5	815	350	845	320	755	320	1110	730	405	985	410	955	730	405	870	945	410	880										
5	905	390	930	355	835	355	1200	805	450	1105	445	1055	805	450	915	1042	450	935										
5,6	1000	435	1040	395	930	395	1355	925	500	1205	505	1175	925	500	1075	1155	465	1040										
6,3	1130	485	1170	445	1045	445	1535	1010	565	1380	570	1360	1010	565	1205	1305	570	1220										
7,1	1260	540	1260	555	1170	555	1690	1085	630	1545	635	1525	1085	630	1345	1430	635	1360										
8	1418	610	1420	660	1320	660	1860	1220	710	1715	660	1665	1225	710	1515	1615	660	1465										
9	1624	687	1645	700	1486	700	2123	1430	800	1952	743	1871	1430	800	1702	1851	743	1645										
10	1775	765	1840	780	1645	780	2375	1600	890	2145	825	2090	1595	885	1895	2070	825	1830										
11,2	1990	855	1955	875	1840	875	2565	1715	995	2370	925	2300	1715	995	2090	2255	925	2020										
12,5	2215	950	2180	950	2055	875	2865	1905	1110	2645	1130	2565	1905	1110	2330	2510	1030	2255										

Б. При фланцевом креплении двигателя

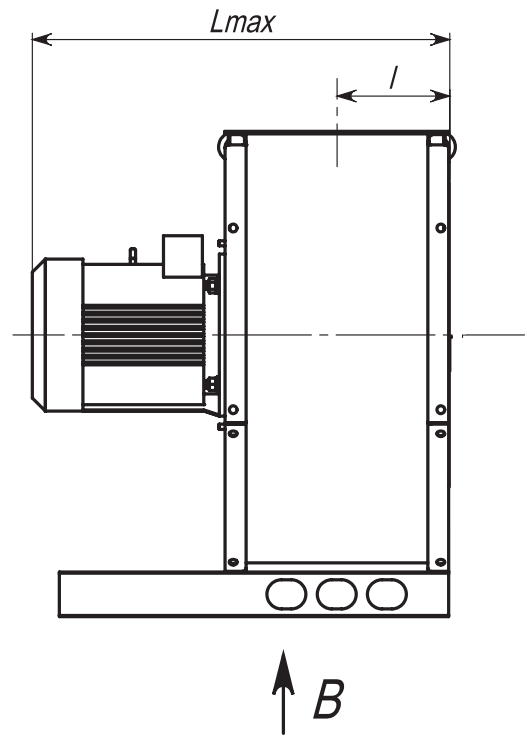
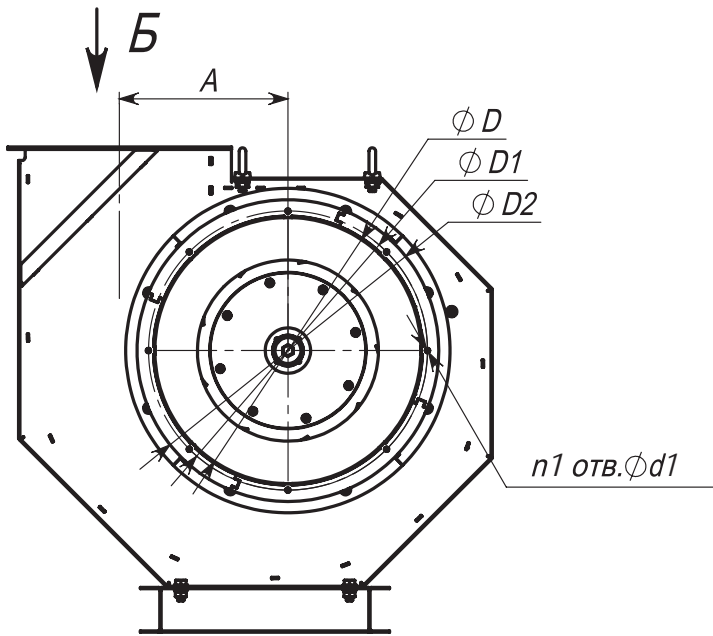

Б

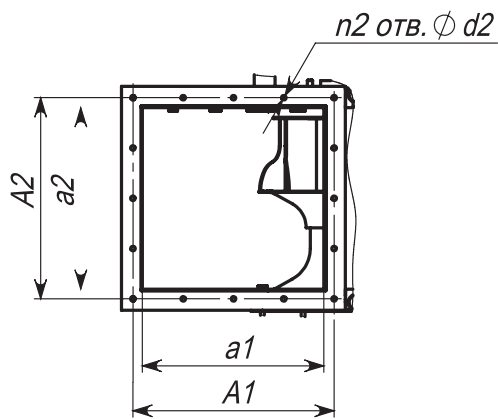

Б

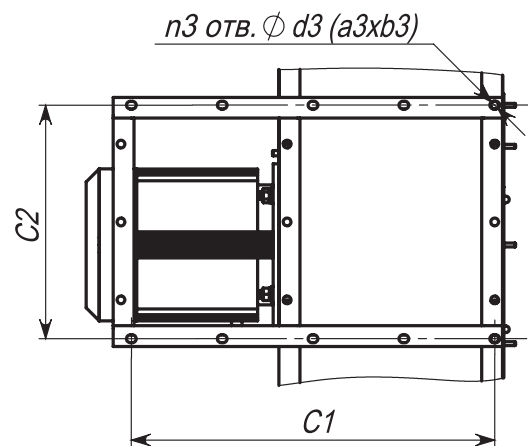

Правое вращение

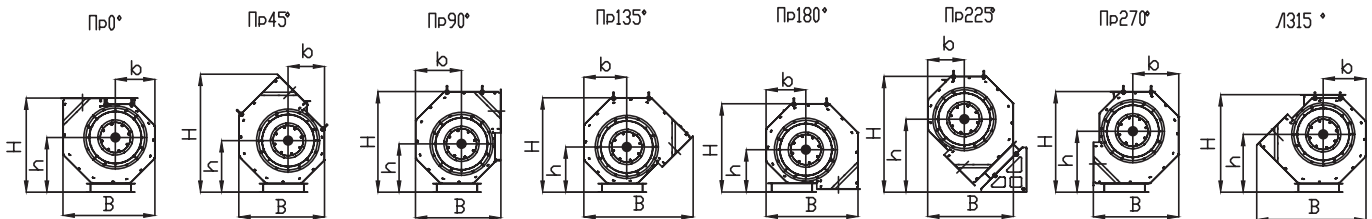

Левое вращение

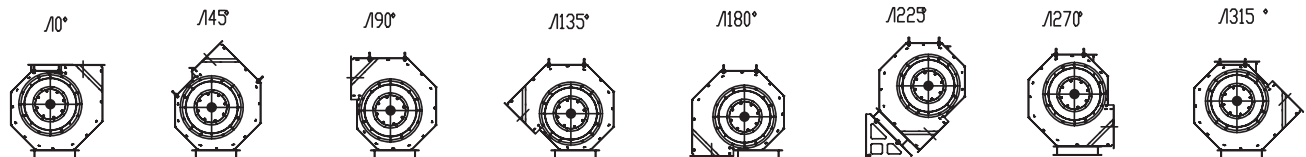

Вентилятор	Размеры, мм															Количество, шт.									
	h		I		L1 max		A	D	D1	D2	d1	a1	A1	a2		A2		d2	C1	C2	d3	n1	n2		n3
	А	В	А	В	А	В	А	В	А	В	А	В	А	В	А	В	А	В	А	В	А	В	А	В	А
СТУД-РС-2,5	271	90	125	430	500	163	250	280	310	7	175	205	175	250	280	205	280	7	360	225	12	8	8	10	4
СТУД-РС-2,8	304	100	140	480	560	182	280	310	340	7	196	226	196	280	310	226	310	7	403	252	12	8	8	10	4
СТУД-РС-3,15	342	113	157	520	640	205	315	345	375	7	221	251	221	315	345	251	345	7	454	284	12	8	12	14	4
СТУД-РС-3,55	385	127	176	580	710	231	355	395	425	8	249	279	249	355	385	279	385	7	511	320	12	8	12	14	4
СТУД-РС-4	434	143	199	650	820	260	400	440	470	8	280	310	280	400	430	310	430	7	576	360	12	8	16	20	4
СТУД-РС-4,5	488	160	223	700	870	293	450	490	520	8	315	345	315	450	480	345	480	7	648	405	12	8	16	20	4
СТУД-РС-5	543	178	248	770	940	325	500	540	570	8	350	380	350	500	530	380	530	7	720	450	15	12	16	20	4
СТУД-РС-5,6	608	198	277	850	1020	364	560	600	630	8	392	422	392	560	590	422	590	7	806	504	15	12	20	24	4
СТУД-РС-6,3	684	223	311	930	1100	410	630	670	700	8	441	471	441	630	660	471	660	7	907	567	15	12	20	24	4
СТУД-РС-7,1	770	251	350	1030	1200	462	710	750	780	8	497	527	497	710	740	527	740	12	1022	639	15	16	16	20	4
СТУД-РС-8	868	283	395	1150	1350	520	800	850	890	10	560	600	560	800	840	600	840	12	1152	720	15	16	16	20	4
СТУД-РС-9	977	318	444	1300	1500	585	900	950	990	10	630	670	630	900	940	670	940	12	1296	810	15	16	20	24	4
СТУД-РС-10	1085	353	493	1420	1650	650	1000	1050	1090	12	700	740	700	1000	1040	740	1040	12	1440	900	15	16	20	24	4
СТУД-РС-11,2	1215	394	551	1620	1850	728	1120	1180	1220	12	784	824	784	1120	1160	824	1160	12	1613	1008	15	20	28	34	6
СТУД-РС-12,5	1356	440	615	1840	2090	813	1250	1310	1350	12	875	915	875	1250	1290	915	1290	12	1800	1125	15	20	28	34	6

Ввиду отличия размеров, для L1, L2, a2, A2, C2, C3, n2 колонки разделены по индексам колеса.

Таблица размеров для разных положений выпускного патрубка

Номер вентилятора	Размеры, мм															Пр315; Л315																
	Пр0; Л0		Пр45; Л45		Пр90; Л90		Пр135; Л135		Пр180; Л180		Пр225; Л225		Пр270; Л270		Пр315; Л315																	
	В	h	В	h	В	h	В	h	В	h	В	h	В	h	В	h																
СТУД-РС-2,5	456	197	486	271	425	181	585	256	424	228	499	240	542	213	468	224	456	197	438	209	425	181	574	362	424	228	499	303	542	213	468	287
СТУД-РС-2,8	511	221	545	304	476	203	655	286	475	255	559	269	607	238	524	251	511	221	490	234	476	203	643	405	475	255	559	339	607	238	524	321
СТУД-РС-3,15	575	248	613	342	536	228	737	322	535	287	629	302	683	268	590	283	575	248	551	264	536	228	724	456	535	287	629	381	683	268	590	361
СТУД-РС-3,55	648	280	690	385	604	257	831	363	603	324	709	341	769	302	665	319	648	280	621	297	604	257	816	514	603	324	709	430	769	302	665	407
СТУД-РС-4	730	315	778	434	680	290	936	409	679	365	799	384	867	340	749	359	730	315	700	335	680	290	919	579	679	365	799	484	867	340	749	459
СТУД-РС-4,5	821	354	875	488	765	326	1053	460	764	411	899	432	975	383	843	404	821	354	788	377	765	326	1034	651	764	411	899	545	975	383	843	516
СТУД-РС-5	913	394	973	543	850	363	1170	511	849	456	999	480	1084	425	936	449	913	394	875	419	850	363	1149	724	849	456	999	605	1084	425	936	574
СТУД-РС-5,6	1022	441	1089	608	952	406	1310	573	951	511	1119	538	1214	476	1049	503	1022	441	980	469	952	406	1287	811	951	511	1119	678	1214	476	1049	643
СТУД-РС-6,3	1150	496	1225	684	1071	457	1474	644	1069	575	1258	605	1366	536	1180	565	1150	496	1103	528	1071	457	1447	912	1069	575	1258	762	1366	536	1180	723
СТУД-РС-7,1	1296	559	1381	770	1207	515	1661	726	1205	648	1418	682	1539	604	1329	637	1296	559	1243	595	1207	515	1631	1028	1205	648	1418	859	1539	604	1329	815
СТУД-РС-8	1460	630	1556	868	1360	580	1872	818	1358	730	1598	768	1734	680	1498	718	1460	630	1400	670	1360	580	1838	1158	1358	730	1598	968	1734	680	1498	918
СТУД-РС-9	1643	709	1751	977	1530	653	2106	920	1528	821	1798	864	1951	765	1685	808	1643	709	1575	754	1530	653	2068	1303	1528	821	1798	1089	1951	765	1685	1033
СТУД-РС-10	1825	788	1945	1085	1700	725	2340	1023	1698	913	1998	960	2168	850	1873	898	1825	788	1750	838	1700	725	2298	1448	1698	913	1998	1210	2168	850	1873	1148
СТУД-РС-11,2	2044	882	2178	1215	1904	812	2621	1145	1901	1022	2237	1075	2428	952	2097	1005	2044	882	1980	938	1904	812	2573	1621	1901	1022	2237	1355	2428	952	2097	1285
СТУД-РС-12,5	2281	984	2431	1356	2125	906	2925	1278	2122	1141	2497	1200	2709	1063	2341	1122	2281	984	2188	1047	2125	906	2872	1809	2122	1141	2497	1513	2709	1063	2341	1434

СТУД-РСН-300-2,5

№	Обозначение	Двигатель		Lw, дБА	M, кг
		Тип	N, кВт		
1	СТУД-РСН-300-2,5-Б-2/0,75	71A2	0,75	79	31

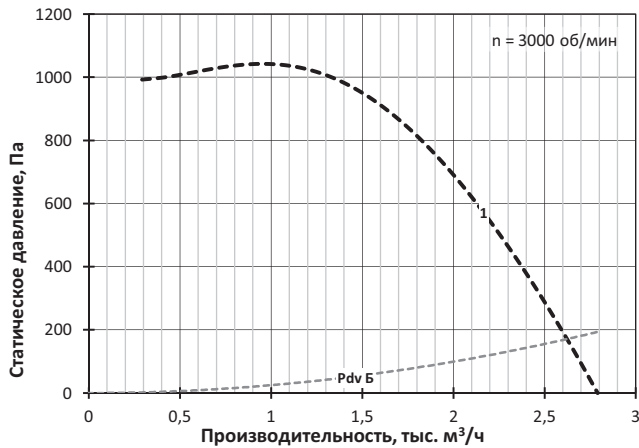

СТУД-РСН-300-3,15

№	Обозначение	Двигатель		Lw, дБА	M, кг
		Тип	N, кВт		
1	СТУД-РСН-300-3,15-А-2/1,1	71B2	1,1	86	43
2	СТУД-РСН-300-3,15-Б-2/1,1	71B2	1,1	86	44
3	СТУД-РСН-300-3,15-А-2/1,5	80MA2	1,5	87	45
4	СТУД-РСН-300-3,15-Б-2/1,5	80MA2	1,5	87	46
5	СТУД-РСН-300-3,15-В-2/2,2	80MB2	2,2	87	47
6	СТУД-РСН-300-3,15-Б-2/2,2	80MB2	2,2	87	48

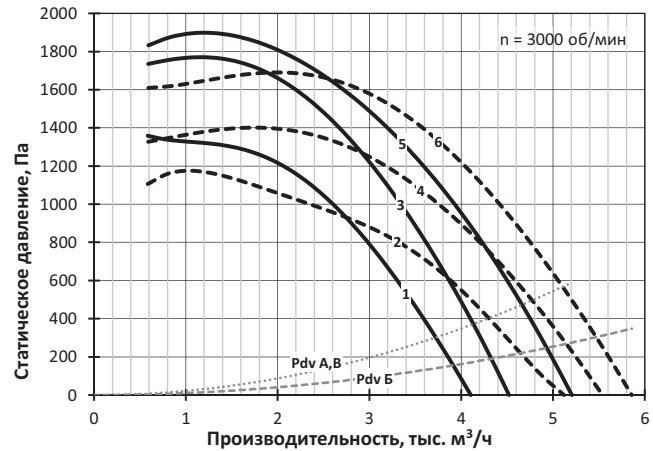

СТУД-РСН-300-2,8

№	Обозначение	Двигатель		Lw, дБА	M, кг
		Тип	N, кВт		
1	СТУД-РСН-300-2,8-А-2/0,75	71A2	0,75	83	35
2	СТУД-РСН-300-2,8-Б-2/0,75	71A2	0,75	83	37
3	СТУД-РСН-300-2,8-В-2/1,1	71B2	1,1	83	38
4	СТУД-РСН-300-2,8-Б-2/1,1	71B2	1,1	83	39

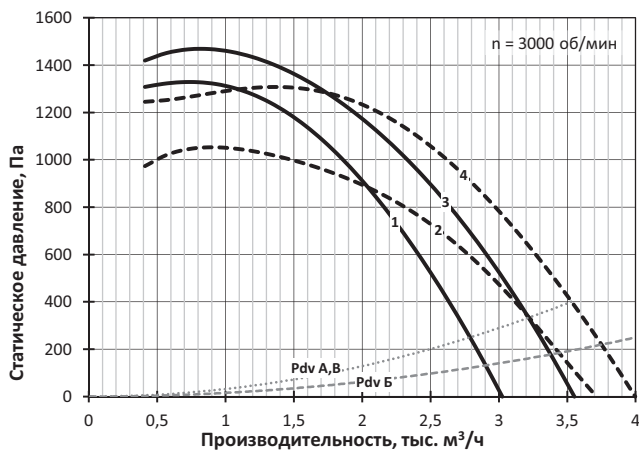

СТУД-РСН-300-3,55

№	Обозначение	Двигатель		Lw, дБА	M, кг
		Тип	N, кВт		
1	СТУД-РСН-300-3,55-Б-4/0,55	71A4	0,55	75	55
2	СТУД-РСН-300-3,55-А-2/2,2	80MB2	2,2	90	57
3	СТУД-РСН-300-3,55-Б-2/2,2	80MB2	2,2	90	61
4	СТУД-РСН-300-3,55-А-2/3	90L2	3	90	59
5	СТУД-РСН-300-3,55-Б-2/3	90L2	3	90	63
6	СТУД-РСН-300-3,55-Б-2/4	100S2	4	90	65
7	СТУД-РСН-300-3,55-Б-2/4	100S2	4	90	68

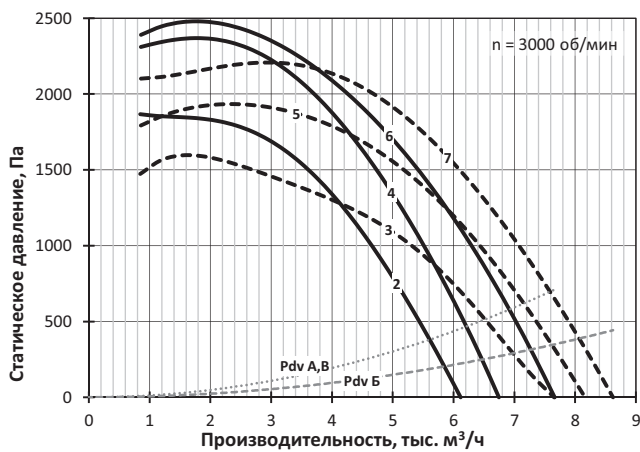
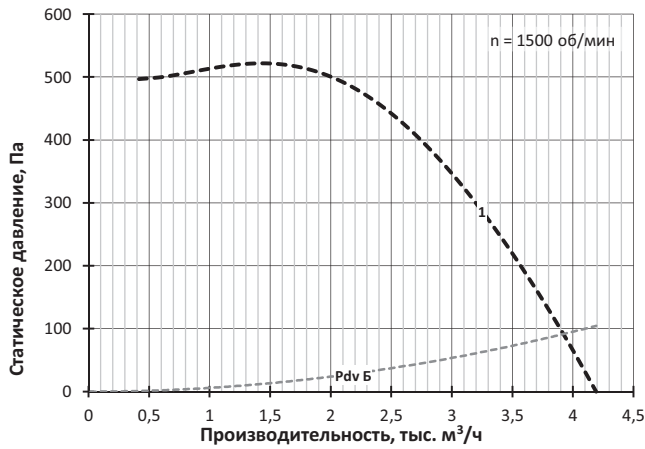

СТУД-РСН-300-4

№	Обозначение	Двигатель		Lw, дБА	M, кг
		Тип	N, кВт		
1	СТУД-РСН-300-4-А-4/0,55	71A4	0,55	78	67
2	СТУД-РСН-300-4-Б-4/0,55	71A4	0,55	78	70
3	СТУД-РСН-300-4-В-4/0,75	71B4	0,75	79	70
4	СТУД-РСН-300-4-Б-4/0,75	71B4	0,75	79	71
5	СТУД-РСН-300-4-А-2/3	90L2	3	94	75
6	СТУД-РСН-300-4-А-2/4	100S2	4	94	80
7	СТУД-РСН-300-4-Б-2/4	100S2	4	94	83
8	СТУД-РСН-300-4-А-2/5,5	100L2	5,5	94	89
9	СТУД-РСН-300-4-Б-2/5,5	100L2	5,5	94	92
10	СТУД-РСН-300-4-В-2/7,5	112M2	7,5	94	111
11	СТУД-РСН-300-4-Б-2/7,5	112M2	7,5	94	112

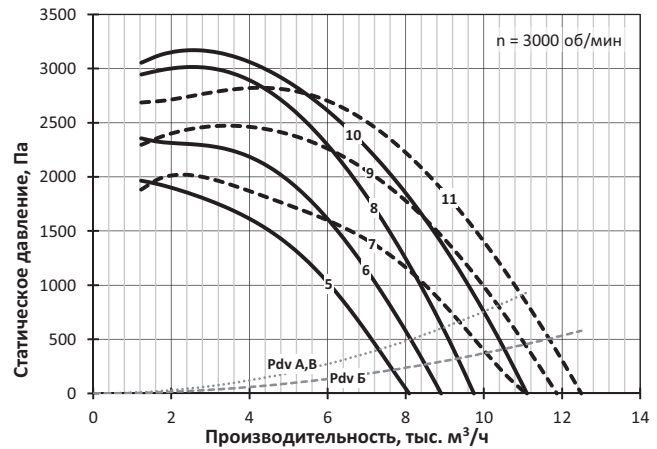
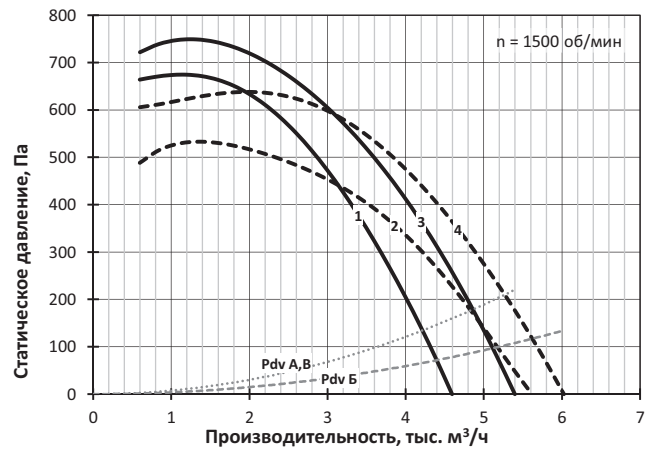

СТУД-РСН-300-4,5

№	Обозначение	Двигатель		Lw, дБА	M, кг
		Тип	N, кВт		
1	СТУД-РСН-300-4,5-А-4/0,75	71В4	0,75	82	78
2	СТУД-РСН-300-4,5-Б-4/0,75	71В4	0,75	82	100
3	СТУД-РСН-300-4,5-А-4/1,1	80МА4	1,1	82	82
4	СТУД-РСН-300-4,5-Б-4/1,1	80МА4	1,1	82	104
5	СТУД-РСН-300-4,5-В-4/1,5	80МВ4	1,5	82	86
6	СТУД-РСН-300-4,5-Б-4/1,5	80МВ4	1,5	82	106
7	СТУД-РСН-300-4,5-А-2/5,5	100L2	5,5	98	99
8	СТУД-РСН-300-4,5-А-2/7,5	112М2	7,5	98	119
9	СТУД-РСН-300-4,5-Б-2/7,5	112М2	7,5	98	141
10	СТУД-РСН-300-4,5-В-2/11	132М2	11	98	148
11	СТУД-РСН-300-4,5-Б-2/11	132М2	11	98	168
12	СТУД-РСН-300-4,5-Б-2/15	160S2	15	98	206

СТУД-РСН-300-5

№	Обозначение	Двигатель		Lw, дБА	M, кг
		Тип	N, кВт		
1	СТУД-РСН-300-5-Б-6/0,75	80МА6	0,75	76	112
2	СТУД-РСН-300-5-Б-6/0,75	80МА6	0,75	76	114
3	СТУД-РСН-300-5-А-4/1,1	80МА4	1,1	85	109
4	СТУД-РСН-300-5-А-4/1,5	80МВ4	1,5	85	111
5	СТУД-РСН-300-5-Б-4/1,5	80МВ4	1,5	85	116
6	СТУД-РСН-300-5-В-4/2,2	90L4	2,2	85	116
7	СТУД-РСН-300-5-Б-4/2,2	90L4	2,2	85	119
8	СТУД-РСН-300-5-Б-4/3	100S4	3	85	121

РАДИАЛЬНЫЕ ВЕНТИЛЯТОРЫ И ИХ УСТАНОВКИ

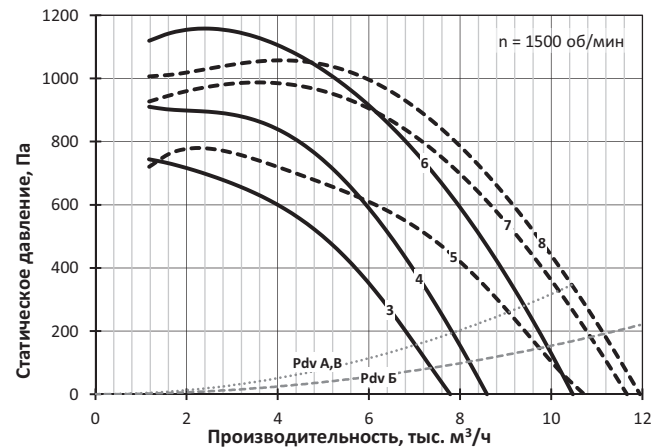
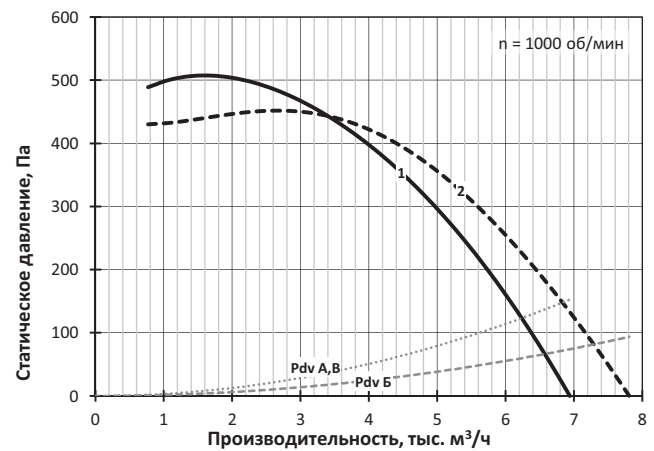
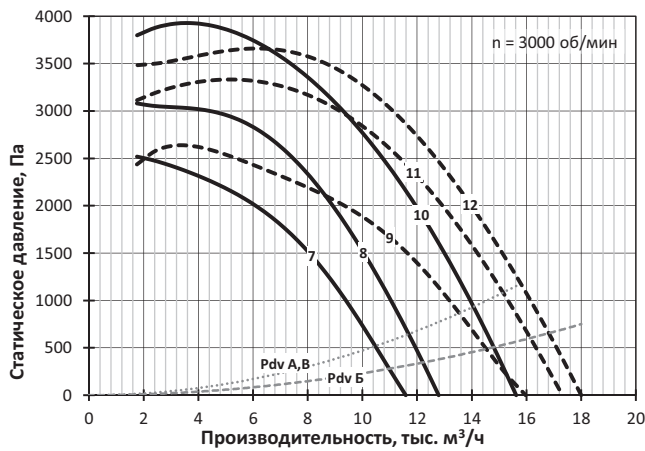
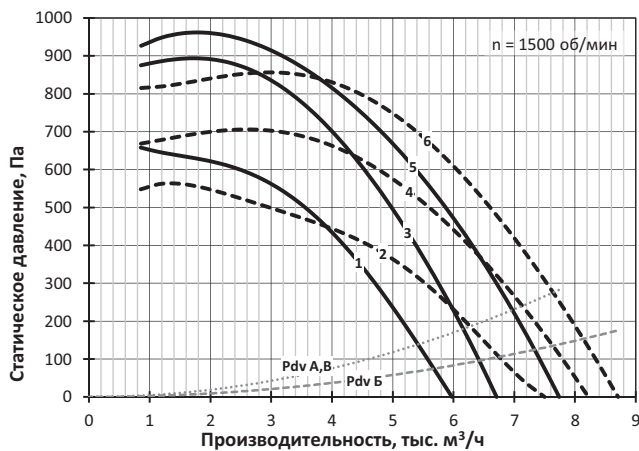

СТУД-РСН-300-5,6

№	Обозначение	Двигатель		Lw, дБА	M, кг
		Тип	N, кВт		
1	СТУД-РСН-300-5,6-А-6/0,75	80МА6	0,75	80	129
2	СТУД-РСН-300-5,6-Б-6/0,75	80МА6	0,75	80	139
3	СТУД-РСН-300-5,6-В-6/1,1	80МВ6	1,1	80	134
4	СТУД-РСН-300-5,6-Б-6/1,1	80МВ6	1,1	80	141
5	СТУД-РСН-300-5,6-Б-6/1,5	90L6	1,5	80	144
6	СТУД-РСН-300-5,6-А-4/2,2	90L4	2,2	89	134
7	СТУД-РСН-300-5,6-Б-4/2,2	90L4	2,2	89	144
8	СТУД-РСН-300-5,6-А-4/3	100S4	3	89	136
9	СТУД-РСН-300-5,6-Б-4/3	100S4	3	89	146
10	СТУД-РСН-300-5,6-В-4/4	100L4	4	89	148
11	СТУД-РСН-300-5,6-Б-4/4	100L4	4	89	155
12	СТУД-РСН-300-5,6-Б-4/5,5	112M4	5,5	89	176

СТУД-РСН-300-6,3

№	Обозначение	Двигатель		Lw, дБА	M, кг
		Тип	N, кВт		
1	СТУД-РСН-300-6,3-А-6/1,1	80МВ6	1,1	83	168
2	СТУД-РСН-300-6,3-Б-6/1,1	80МВ6	1,1	83	181
3	СТУД-РСН-300-6,3-А-6/1,5	90L6	1,5	83	171
4	СТУД-РСН-300-6,3-Б-6/1,5	90L6	1,5	83	184
5	СТУД-РСН-300-6,3-В-6/2,2	100L6	2,2	84	185
6	СТУД-РСН-300-6,3-Б-6/2,2	100L6	2,2	84	193
7	СТУД-РСН-300-6,3-А-4/4	100L4	4	93	182
8	СТУД-РСН-300-6,3-А-4/5,5	112M4	5,5	93	203
9	СТУД-РСН-300-6,3-Б-4/5,5	112M4	5,5	93	216
10	СТУД-РСН-300-6,3-В-4/7,5	132S4	7,5	93	232
11	СТУД-РСН-300-6,3-Б-4/7,5	132S4	7,5	93	240
12	СТУД-РСН-300-6,3-Б-4/11	132M4	11	93	252

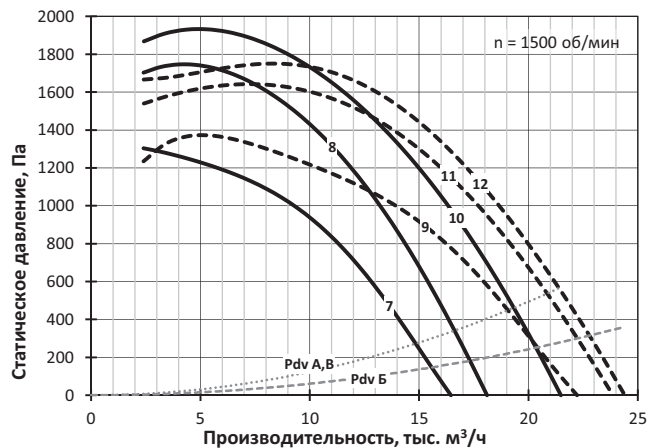
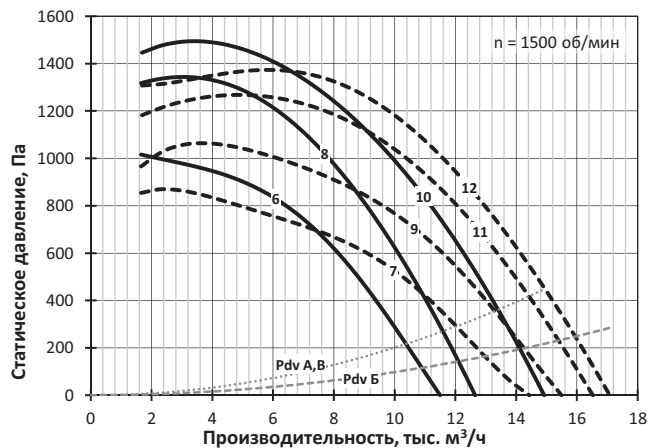
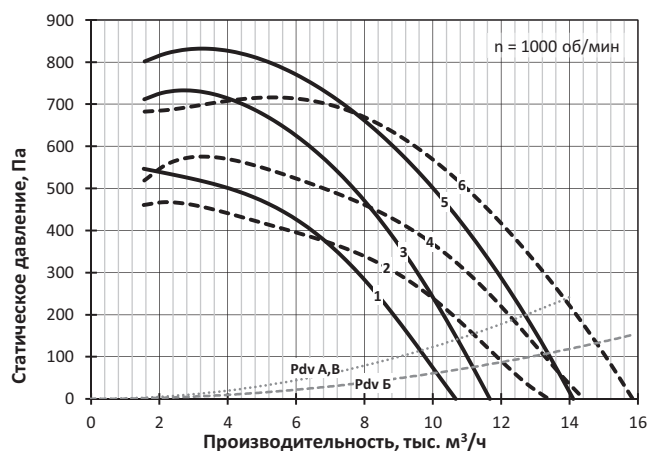
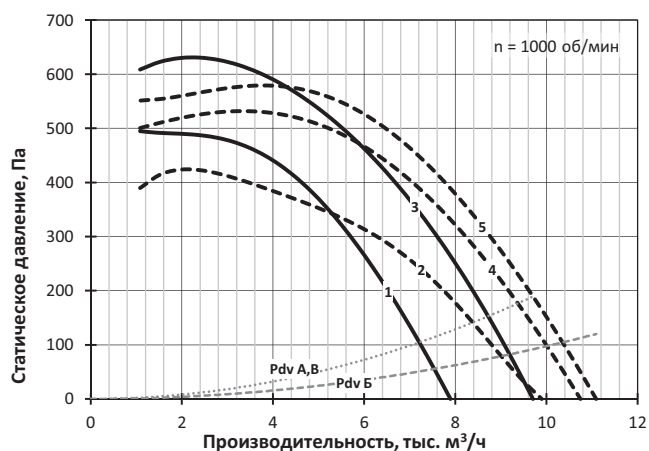

СТУД-РСН-300-7,1

№	Обозначение	Двигатель		Lw, дБА	M, кг
		Тип	N, кВт		
1	СТУД-РСН-300-7,1-А-6/2,2	100L6	2,2	87	233
2	СТУД-РСН-300-7,1-Б-6/2,2	100L6	2,2	87	248
3	СТУД-РСН-300-7,1-А-6/3	112МА6	3	87	239
4	СТУД-РСН-300-7,1-Б-6/3	112МА6	3	87	254
5	СТУД-РСН-300-7,1-В-6/4	112МВ6	4	87	253
6	СТУД-РСН-300-7,1-Б-6/4	112МВ6	4	87	262
7	СТУД-РСН-300-7,1-Б-6/5,5	132S6	5,5	88	289
8	СТУД-РСН-300-7,1-А-4/7,5	132S4	7,5	97	280
9	СТУД-РСН-300-7,1-Б-4/7,5	132S4	7,5	97	295
10	СТУД-РСН-300-7,1-А-4/11	132М4	11	97	292
11	СТУД-РСН-300-7,1-Б-4/11	132М4	11	97	307
12	СТУД-РСН-300-7,1-В-4/15	160S4	15	97	336
13	СТУД-РСН-300-7,1-Б-4/15	160S4	15	97	345

СТУД-РСН-300-8

№	Обозначение	Двигатель		Lw, дБА	M, кг
		Тип	N, кВт		
1	СТУД-РСН-300-8-А-6/4	112МВ6	4	91	342
2	СТУД-РСН-300-8-Б-6/4	112МВ6	4	91	362
3	СТУД-РСН-300-8-А-6/5,5	132S6	5,5	91	369
4	СТУД-РСН-300-8-Б-6/5,5	132S6	5,5	91	389
5	СТУД-РСН-300-8-В-6/7,5	132М6	7,5	91	391
6	СТУД-РСН-300-8-Б-6/7,5	132М6	7,5	91	402
7	СТУД-РСН-300-8-Б-6/11	160S6	11	92	445
8	СТУД-РСН-300-8-А-4/15	160S4	15	100	425
9	СТУД-РСН-300-8-Б-4/15	160S4	15	100	445
10	СТУД-РСН-300-8-А-4/18,5	160М4	18,5	100	442
11	СТУД-РСН-300-8-Б-4/18,5	160М4	18,5	100	462
12	СТУД-РСН-300-8-А-4/22	180S4	22	101	470
13	СТУД-РСН-300-8-Б-4/22	180S4	22	101	490
14	СТУД-РСН-300-8-В-4/30	180М4	30	101	499
15	СТУД-РСН-300-8-Б-4/30	180М4	30	101	510

РАДИАЛЬНЫЕ ВЕНТИЛЯТОРЫ И ИХ УСТАНОВКИ

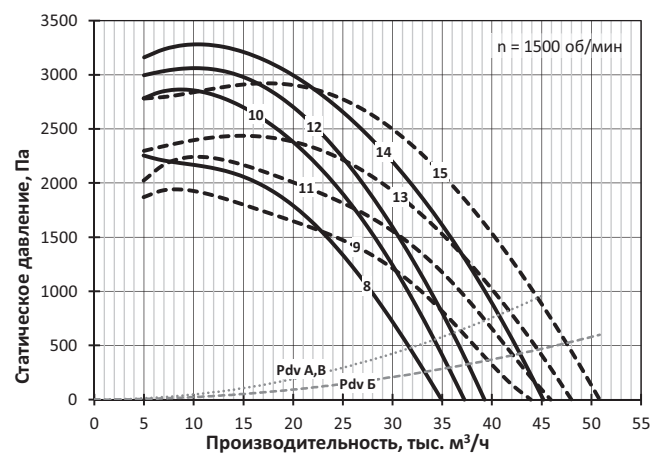
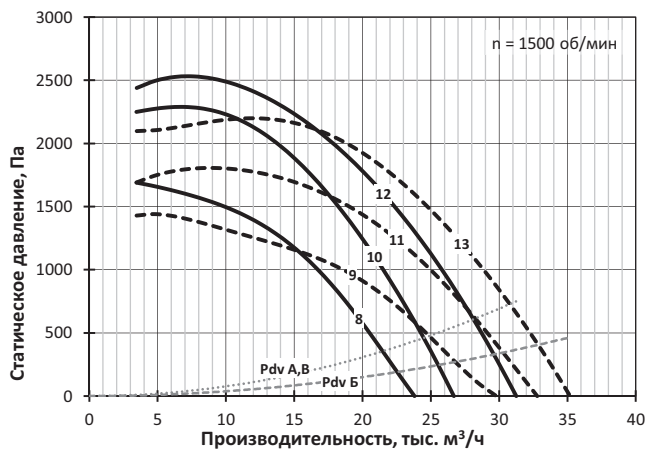
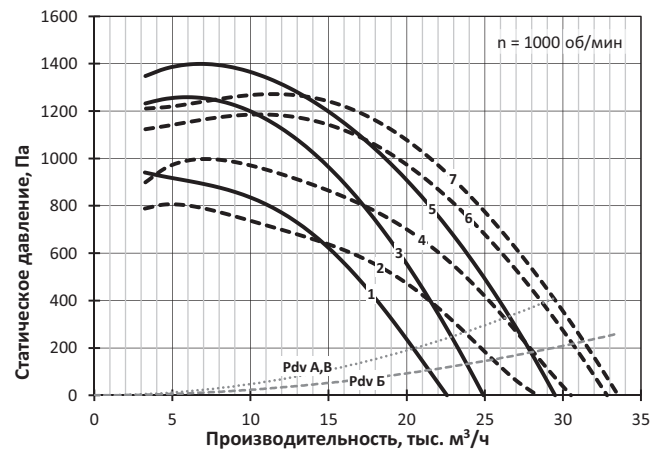
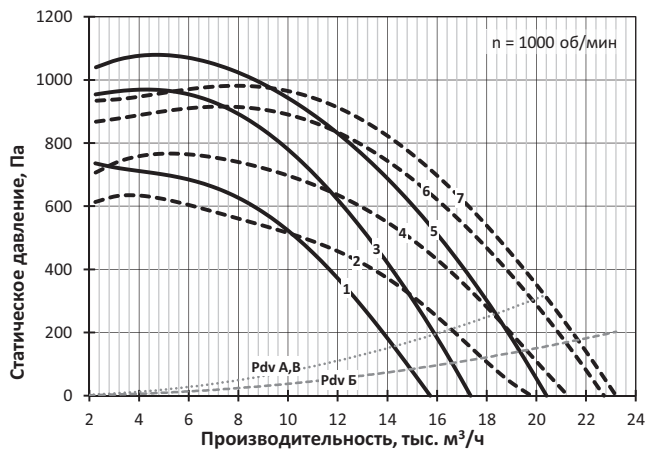

СТУД-РСН-300-9

№	Обозначение	Двигатель		Lw, дБА	M, кг
		Тип	N, кВт		
1	СТУД-РСН-300-9-А-8/3	112МВ8	3	88	434
2	СТУД-РСН-300-9-Б-8/3	112МВ8	3	88	459
3	СТУД-РСН-300-9-А-8/4	132S8	4	88	464
4	СТУД-РСН-300-9-Б-8/4	132S8	4	88	489
5	СТУД-РСН-300-9-В-8/5,5	132М8	5,5	89	489
6	СТУД-РСН-300-9-Б-8/5,5	132М8	5,5	89	502
7	СТУД-РСН-300-9-Б-8/7,5	160S8	7,5	89	545
8	СТУД-РСН-300-9-А-6/7,5	132М6	7,5	95	477
9	СТУД-РСН-300-9-Б-6/7,5	132М6	7,5	95	502
10	СТУД-РСН-300-9-А-6/11	160S6	11	95	520
11	СТУД-РСН-300-9-Б-6/11	160S6	11	95	545
12	СТУД-РСН-300-9-В-6/15	160М6	15	95	561
13	СТУД-РСН-300-9-Б-6/15	160М6	15	95	574
14	СТУД-РСН-300-9-А-4/30	180М4	30	104	585
15	СТУД-РСН-300-9-Б-4/30	180М4	30	104	610
16	СТУД-РСН-300-9-А-4/37	200М4	37	104	640
17	СТУД-РСН-300-9-Б-4/37	200М4	37	104	665
18	СТУД-РСН-300-9-В-4/45	200L4	45	104	677
19	СТУД-РСН-300-9-Б-4/45	200L4	45	104	690
20	СТУД-РСН-300-9-Б-4/55	225М4	55	104	755

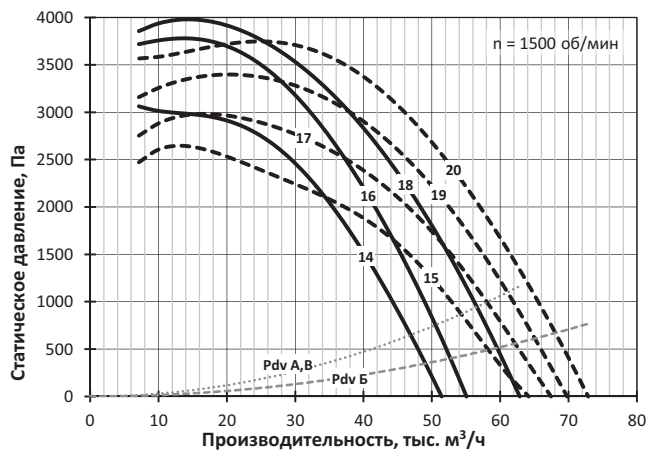

СТУД-РСН-300-10

№	Обозначение	Двигатель		Lw, дБА	M, кг
		Тип	N, кВт		
1	СТУД-РСН-300-10-А-8/5,5	132М8	5,5	92	542
2	СТУД-РСН-300-10-Б-8/5,5	132М8	5,5	92	572
3	СТУД-РСН-300-10-А-8/7,5	160S8	7,5	92	585
4	СТУД-РСН-300-10-Б-8/7,5	160S8	7,5	92	615
5	СТУД-РСН-300-10-В-8/11	160М8	11	92	624
6	СТУД-РСН-300-10-Б-8/11	160М8	11	92	640
7	СТУД-РСН-300-10-А-6/15	160М6	15	98	614
8	СТУД-РСН-300-10-Б-6/15	160М6	15	98	644
9	СТУД-РСН-300-10-А-6/18,5	180М6	18,5	98	640
10	СТУД-РСН-300-10-Б-6/18,5	180М6	18,5	98	670
11	СТУД-РСН-300-10-В-6/22	200М6	22	98	684
12	СТУД-РСН-300-10-Б-6/22	200М6	22	98	700
13	СТУД-РСН-300-10-Б-6/30	200L6	30	98	735

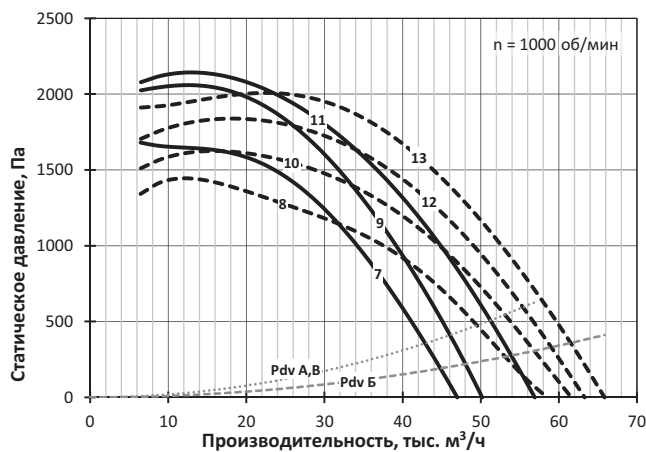
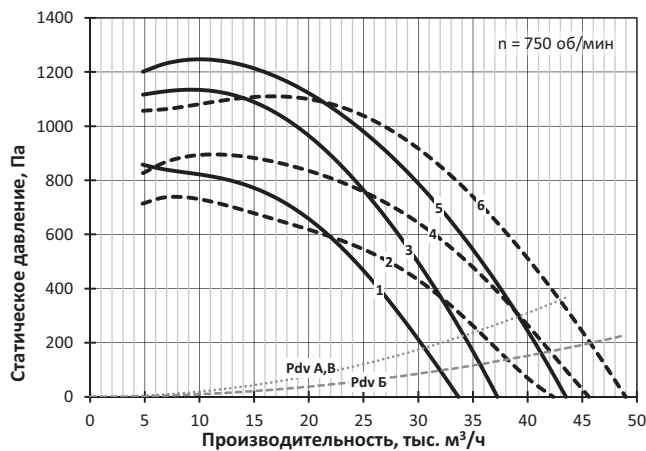
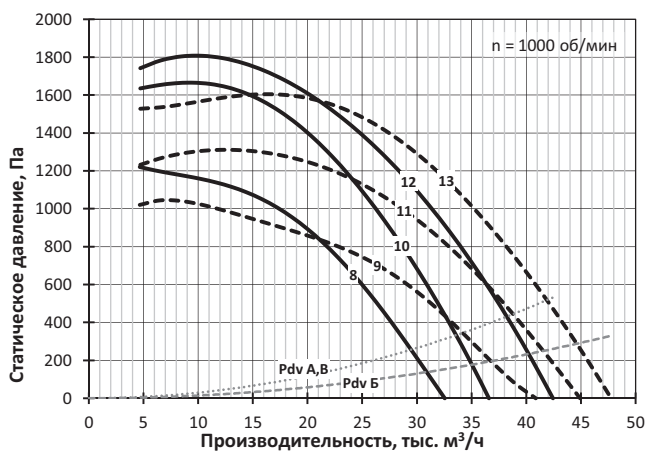
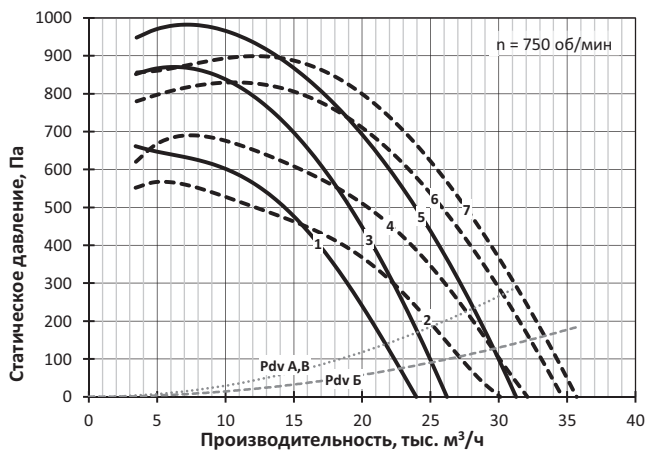

СТУД-РСН-300-11,2

№	Обозначение	Двигатель		Lw, дБА	M, кг
		Тип	N, кВт		
1	СТУД-РСН-300-11,2-А-8/11	160М8	11	95	840
2	СТУД-РСН-300-11,2-Б-8/11	160М8	11	95	880
3	СТУД-РСН-300-11,2-А-8/15	180М8	15	96	870
4	СТУД-РСН-300-11,2-Б-8/15	180М8	15	96	910
5	СТУД-РСН-300-11,2-Б-8/18,5	200М8	18,5	96	936
6	СТУД-РСН-300-11,2-Б-8/18,5	200М8	18,5	96	955
7	СТУД-РСН-300-11,2-А-6/22	200М6	22	102	900
8	СТУД-РСН-300-11,2-А-6/30	200L6	30	102	935
9	СТУД-РСН-300-11,2-Б-6/30	200L6	30	102	975
10	СТУД-РСН-300-11,2-А-6/37	225М6	37	102	998
11	СТУД-РСН-300-11,2-Б-6/37	225М6	37	102	1038
12	СТУД-РСН-300-11,2-Б-6/45	250S6	45	102	1151
13	СТУД-РСН-300-11,2-Б-6/45	250S6	45	102	1170

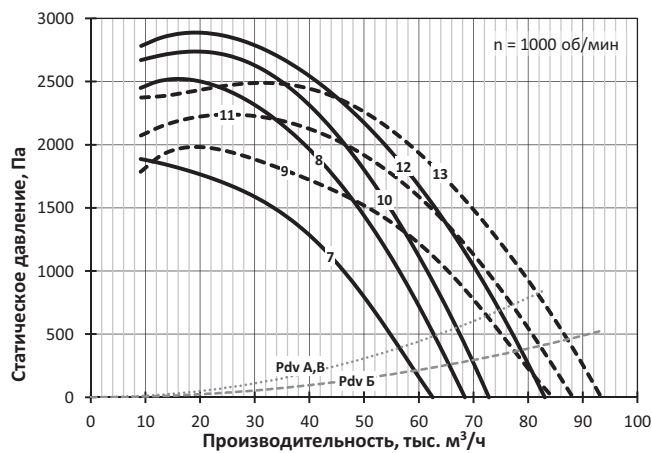
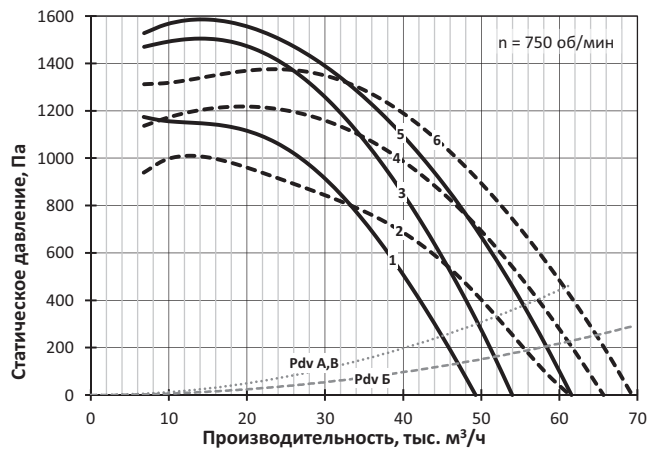

СТУД-РСН-300-12,5

№	Обозначение	Двигатель		Lw, дБА	M, кг
		Тип	N, кВт		
1	СТУД-РСН-300-12,5-А-8/15	180М8	15	99	1070
2	СТУД-РСН-300-12,5-А-8/18,5	200М8	18,5	99	1115
3	СТУД-РСН-300-12,5-Б-8/18,5	200М8	18,5	99	1235
4	СТУД-РСН-300-12,5-А-8/22	200L8	22	99	1140
5	СТУД-РСН-300-12,5-Б-8/22	200L8	22	99	1260
6	СТУД-РСН-300-12,5-Б-8/30	225М8	30	99	1222
7	СТУД-РСН-300-12,5-Б-8/30	225М8	30	99	1315
8	СТУД-РСН-300-12,5-Б-8/37	250S8	37	99	1410
9	СТУД-РСН-300-12,5-А-6/37	225М6	37	105	1198
10	СТУД-РСН-300-12,5-А-6/45	250S6	45	105	1330
11	СТУД-РСН-300-12,5-Б-6/45	250S6	45	105	1450
12	СТУД-РСН-300-12,5-А-6/55	250М6	55	105	1370
13	СТУД-РСН-300-12,5-Б-6/55	250М6	55	105	1490
14	СТУД-РСН-300-12,5-Б-6/75	280S6	75	105	1487
15	СТУД-РСН-300-12,5-Б-6/75	280S6	75	105	1580
16	СТУД-РСН-300-12,5-Б-6/90	280М6	90	105	1594

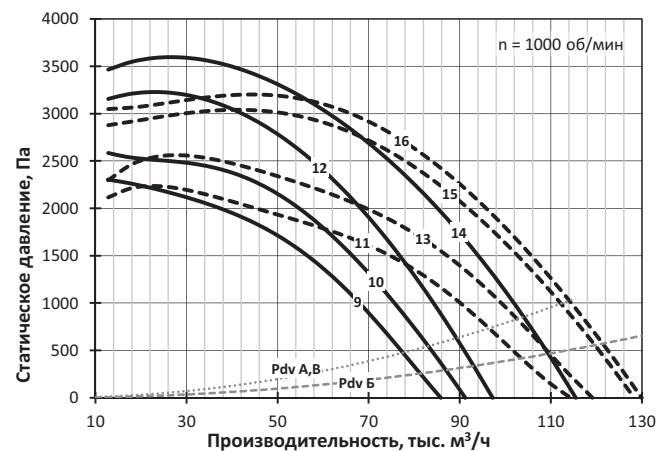
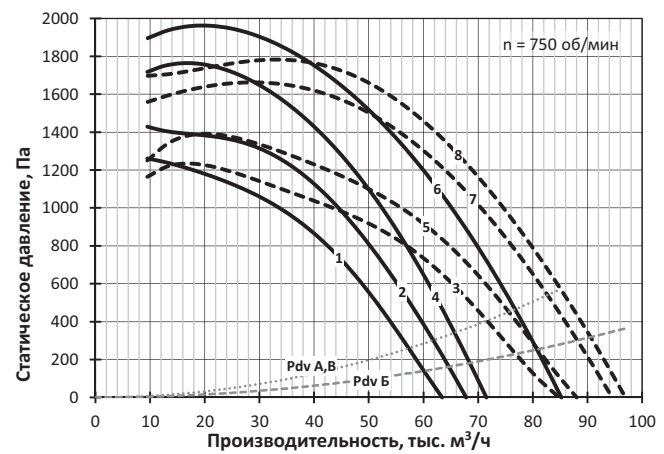

8.2 РАДИАЛЬНЫЕ ВЕНТИЛЯТОРЫ

Вентиляторы с прямоугольным корпусом **СТУД-РП** и общепромышленным двигателем



СТУД-РП – вытяжной радиальный вентилятор для систем ПДВ.

Может изготавливаться с классами огнестойкости 400 и 600. Вентилятор не допускается устанавливать в защищаемых помещениях.

В вентиляторе СТУД-РП радиальное рабочее колесо с назад загнутыми лопатками устанавливается в корпус прямоугольного сечения. Рабочее колесо фиксируется непосредственно на валу электродвигателя. Электродвигатель крепится к задней стенке вентилятора своим фланцем. В базовом исполнении вентилятора двигатель охватывается вентилируемой капсулой, установленной таким образом, чтобы забирать снаружи помещения воздух, охлаждающий электродвигатель. В таком случае силовой кабель от электродвигателя присутствует и выводится через патрубок капсулы.

Направление выпускного патрубка может варьироваться при производстве, как представлено далее на габаритных эскизах, и должно указываться при заказе.

Вентилятор выпускается с различными ширинами рабочего колеса, что отражено в условном обозначении типоразмера, но это не влияет на размер выпускного патрубка в пределах одного номера вентилятора.

Высокая доля статического давления в полном давлении позволяет применять вентилятор более эффективно при выбросе в атмосферу по сравнению с вентилятором СТУД-РС.

Вентилятор изготовлен из углеродистых сталей с полимерным покрытием.

Вентилятор комплектуется трехфазным асинхронным электродвигателем под питающее напряжение 380 В / 50 Гц.

Применение при пожаре с преобразователем частоты не допускается.

Вентилятор без комплектующих соответствует категории размещения 2 по ГОСТ 15150.

Технические характеристики

Тип электродвигателя, масса, акустические и аэродинамические характеристики приведены ниже.

Динамическое давление P_{dv} соответствует среднерасходной скорости в выпускном патрубке вентилятора.

Уровень звуковой мощности (в дБ) в октавной полосе частот вычисляется по формуле $L_{wi} = L_w + \Delta L_{wi}$, где L_w – скорректированный уровень звуковой мощности (в дБА), излучаемой вентилятором на входе, а поправка ΔL_{wi} взята для соответствующего числа полюсов электродвигателя. Корректированный уровень звуковой мощности на выходе из вентилятора больше L_w на 3 дБА. Корректированный уровень звуковой мощности, излучаемой корпусом вентилятора с подсоединенными воздуховодами меньше L_w на 3 дБА. Поправки для расчета уровня звуковой мощности в полосе приведены в таблице ниже.

Поправки ΔL_{wi} для вычисления звуковой мощности на среднегеометрических частотах октавных полос

Число полюсов электродвигателя	Среднегеометрическая частота октавы – i, Гц							
	63	125	250	500	1000	2000	4000	8000
	Поправки уровня звуковой мощности ΔL_{wi}							
2	-15	-13	-10	-7	-7	-4	-8	-13
4	-13	-9	-7	-6	-3	-7	-12	-18
6	-10	-6	-7	-2	-4	-9	-15	-21
8	-7	-5	-4	-1	-5	-10	-16	-22

Указания по монтажу

При установке в защищаемых помещениях вентилятор устанавливается у наружного ограждения с выбросом потока через проём ограждения и забором воздуха в капсулу через такой же проём. При установке вентилятора в вентиляционной камере без капсуляции двигателя, во время пожара необходимо обеспечить температуру окружающего воздуха не более +80 °С теплоизоляцией корпуса вентилятора и (или) механической вентиляцией камеры. При установке вентилятора снаружи здания капсуляция двигателя, как правило, не требуется.

Фланцевое крепление двигателя допускает использование вентилятора с горизонтальной осью вращения до номера 7,1 включительно. Вентиляторы больших номеров допускают установки только с вертикальной осью вращения.

Применяемые в вентиляторах электродвигатели по умолчанию подготовлены для работы в трёхфазной сети с питающим напряжением 380 В. Для работы в сети с питающим напряжением 380 В переключки в распределительной коробке электродвигателя устанавливаются, как показано на схемах ниже.

Для электродвигателей с номинальным напряжением Δ/Y 220/380 В – подключение звездой:

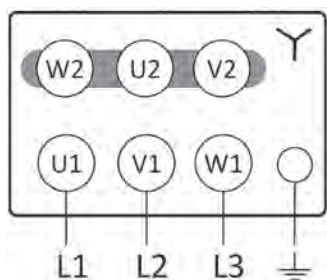

Для электродвигателей с номинальным напряжением Δ/Y 380/660 В – подключение треугольником:

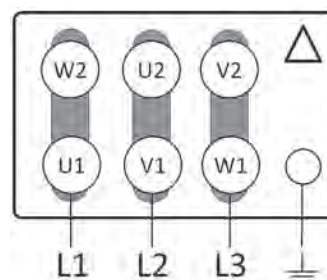

Габаритно-присоединительные размеры

На габаритном эскизе вентилятор показан с горизонтальным расположением оси вращения.

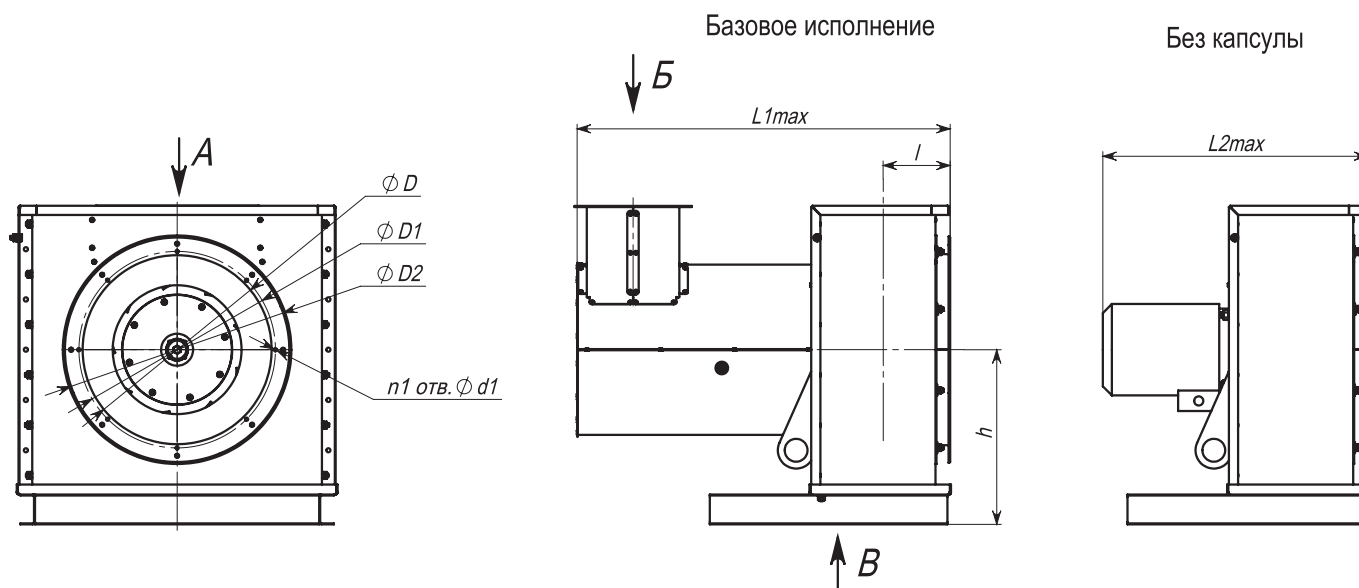

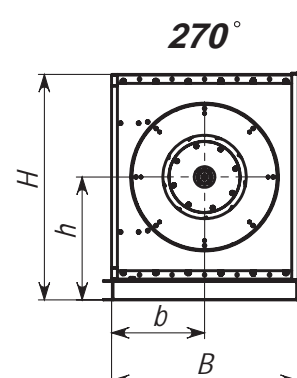
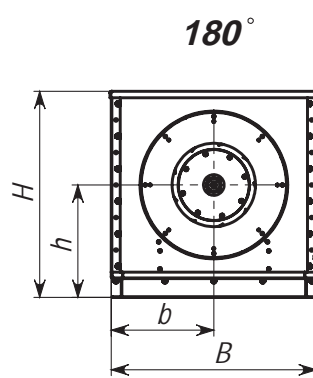
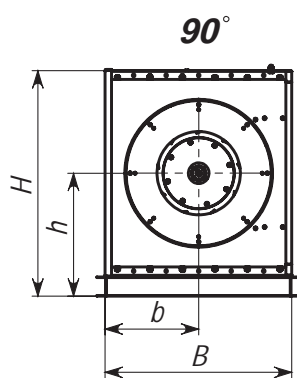
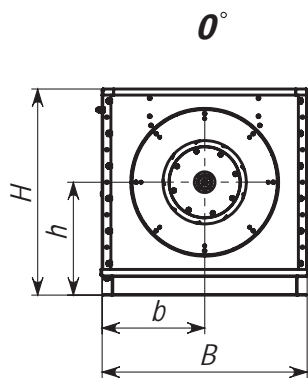
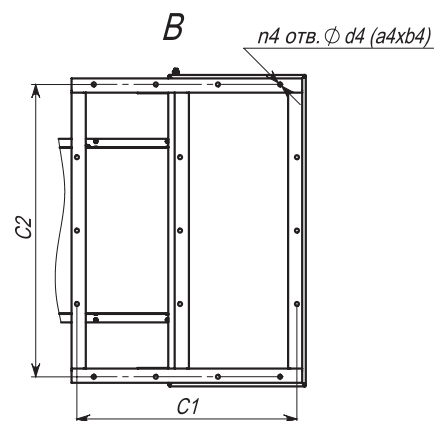
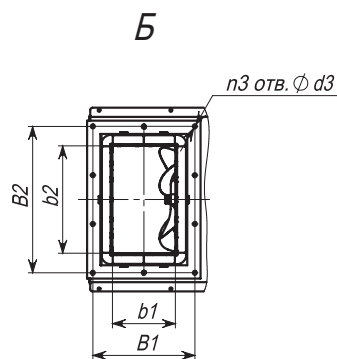
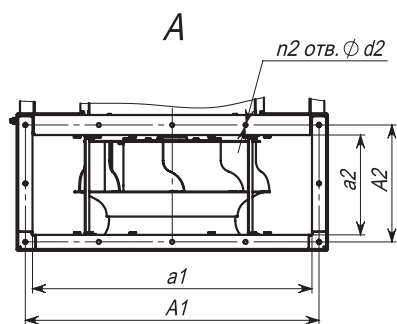

Номер вентилятора	Размеры, мм																	Шт.									
	I		L1 max	L2 max	D	D1	D2	d1	a1	A1	a2	A2	d2	b1	B1	b2	B2	d3	C1	C2	d4	n1	n2	n3	n4		
	Мин.	Макс.																									
2,5	102	137	580	435	250	280	345	7	390	421	160	200	9						285	405	10	8	8				
2,8	112	152	680	460	280	310	375	7	440	471	180	220	9	100	160	200	260		315	460		8	8				
3,15	128	172	795	520	315	345	410	7	495	525	200	241	9						355	515		8	12				
3,55	143	193	910	580	355	395	460	8	555	585	225	265	9					9	400	580	12	8	12				
4	161	217	1070	665	400	440	505	8	625	657	255	294	9						450	655		8	12				
4,5	180	243	920	860	450	490	555	8	705	735	285	326	9	150	256	250	356		505	735		8	12				
5	201	271	980	695	500	540	605	8	780	810	315	355	9						560	815		12	12				
5,6	225	303	1120	790	560	600	670	8	875	905	355	394	9						630	920		12	16				
6,3	254	342	1335	910	630	670	740	8	985	1015	400	441	9						705	1035		12	16				
7,1	285	384	1700	1125	710	760	830	8	1110	1150	450	500	12						795	1160		16	16				
8	321	433	1940	1235	800	850	920	10	1250	1290	505	556	12	175	290	300	415		895	1310	15	16	16				
9	362	488	2090	1430	900	950	1020	10	1405	1449	570	621	12						1010	1470		16	20				
10	399	539	2070	1475	1000	1050	1125	12	1560	1599	630	681	12						1115	1635		16	20				
11,2	450	607	2460	1645	1120	1180	1255	12	1750	1795	710	760	12	200	315	350	465	14	1256	1830		20	28				
12,5	501	676	2660	1805	1250	1310	1385	12	1950	1990	790	841	12						1400	2040		20	28				6

Ввиду отличия размеров, для I, L1, L2, a2, A2, C2, C3, n2 колонки разделены по индексам колеса.

Таблица размеров, зависящих от положения выпускного патрубка

Номер вентилятора	0; 180						90; 270					
	B	b	H	h	B	h	B	b	H	h	B	h
2,5	429	215	436	239	396	198	472	255				
2,8	486	243	488	267	442	221	534	291				
3,15	541	271	548	301	498	249	596	323				
3,55	611	306	619	339	560	280	672	364				
4	689	345	697	382	632	316	758	411				
4,5	775	388	784	430	712	356	853	463				
5	858	429	871	478	790	395	944	510				
5,6	967	484	976	535	884	442	1063	577				
6,3	1089	545	1098	602	996	498	1197	650				
7,1	1222	611	1237	678	1122	561	1344	728				
8	1378	689	1394	764	1264	632	1516	822				
9	1547	774	1568	860	1422	711	1702	921				
10	1721	861	1743	955	1580	790	1893	1025				
11,2	1929	965	1952	1070	1770	885	2121	1150				
12,5	2148	1074	2178	1194	1976	988	2364	1280				

СТУД-РП-2,5

№	Обозначение	Двигатель		Lw, дБА	M, кг
		Тип	N, кВт		
1	СТУД-РП-2,5-А-4/0,12	56А4	0,12	63	23
2	СТУД-РП-2,5-Б-4/0,12	56А4	0,12	63	24
3	СТУД-РП-2,5-Б1-4/0,12	56А4	0,12	63	24
4	СТУД-РП-2,5-А-2/0,25	56В2	0,25	79	23
5	СТУД-РП-2,5-А-2/0,37	63А2	0,37	79	24
6	СТУД-РП-2,5-Б-2/0,37	63А2	0,37	79	25
7	СТУД-РП-2,5-В-2/0,55	63В2	0,55	79	25
8	СТУД-РП-2,5-Б-2/0,55	63В2	0,55	79	26
9	СТУД-РП-2,5-Б-2/0,75	71А2	0,75	79	29

СТУД-РП-2,8

№	Обозначение	Двигатель		Lw, дБА	M, кг
		Тип	N, кВт		
1	СТУД-РП-2,8-А-4/0,12	56А4	0,12	67	27
2	СТУД-РП-2,8-А1-4/0,12	56А4	0,12	67	27
3	СТУД-РП-2,8-В-4/0,12	56А4	0,12	67	28
4	СТУД-РП-2,8-В2-4/0,12	56А4	0,12	67	28
5	СТУД-РП-2,8-Б-4/0,12	56А4	0,12	67	29
6	СТУД-РП-2,8-Б1-4/0,12	56А4	0,12	67	29
7	СТУД-РП-2,8-А-2/0,55	63В2	0,55	82	29
8	СТУД-РП-2,8-Б-2/0,55	63В2	0,55	82	31
9	СТУД-РП-2,8-А-2/0,75	71А2	0,75	83	32
10	СТУД-РП-2,8-Б-2/0,75	71А2	0,75	83	34
11	СТУД-РП-2,8-В-2/1,1	71В2	1,1	83	35
12	СТУД-РП-2,8-Б-2/1,1	71В2	1,1	83	37

РАДИАЛЬНЫЕ ВЕНТИЛЯТОРЫ И ИХ УСТАНОВКИ

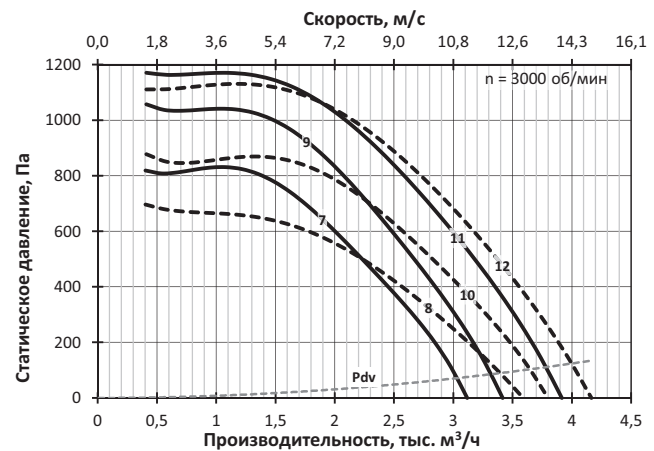
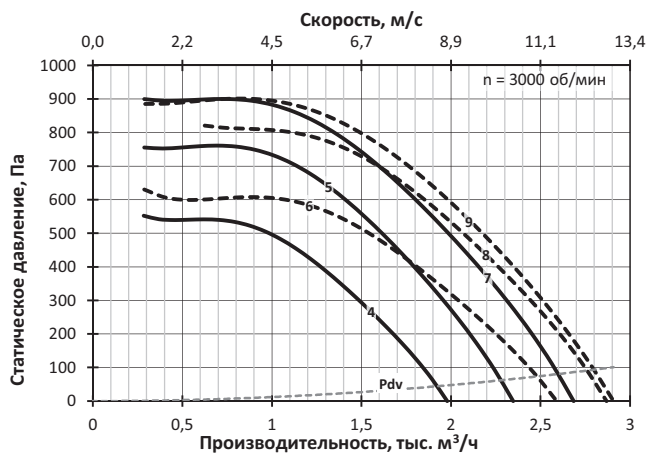
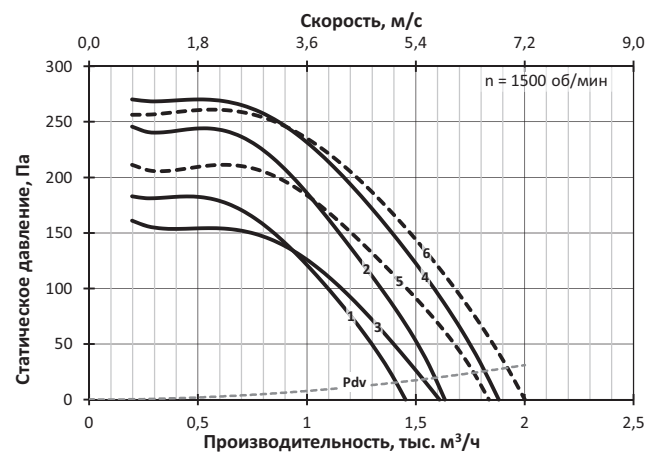
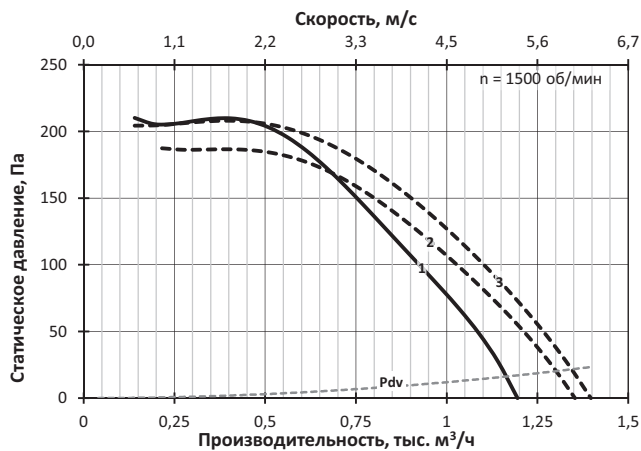

СТУД-РП-3,15

№	Обозначение	Двигатель		Lw, дБА	M, кг
		Тип	N, кВт		
1	СТУД-РП-3,15-А-4/0,12	56А4	0,12	70	32
2	СТУД-РП-3,15-Б-4/0,12	56А4	0,12	70	34
3	СТУД-РП-3,15-А-4/0,18	56В4	0,18	70	33
4	СТУД-РП-3,15-Б-4/0,18	56В4	0,18	70	34
5	СТУД-РП-3,15-В-4/0,25	63А4	0,25	71	34
6	СТУД-РП-3,15-Б-4/0,25	63А4	0,25	71	35
7	СТУД-РП-3,15-А-2/1,1	71В2	1,1	86	40
8	СТУД-РП-3,15-Б-2/1,1	71В2	1,1	86	41
9	СТУД-РП-3,15-А-2/1,5	80МА2	1,5	87	42
10	СТУД-РП-3,15-Б-2/1,5	80МА2	1,5	87	43
11	СТУД-РП-3,15-В-2/2,2	80МВ2	2,2	87	44
12	СТУД-РП-3,15-Б-2/2,2	80МВ2	2,2	87	45

СТУД-РП-3,55

№	Обозначение	Двигатель		Lw, дБА	M, кг
		Тип	N, кВт		
1	СТУД-РП-3,55-А-4/0,18	56В4	0,18	74	42
2	СТУД-РП-3,55-А-4/0,25	63А4	0,25	74	43
3	СТУД-РП-3,55-Б-4/0,25	63А4	0,25	74	47
4	СТУД-РП-3,55-А-4/0,37	63В4	0,37	74	43
5	СТУД-РП-3,55-Б-4/0,37	63В4	0,37	74	47
6	СТУД-РП-3,55-Б-4/0,55	71А4	0,55	75	50
7	СТУД-РП-3,55-А-2/2,2	80МВ2	2,2	90	53
8	СТУД-РП-3,55-Б-2/2,2	80МВ2	2,2	90	57
9	СТУД-РП-3,55-А-2/3	90L2	3	90	55
10	СТУД-РП-3,55-Б-2/3	90L2	3	90	59
11	СТУД-РП-3,55-В-2/4	100S2	4	90	61
12	СТУД-РП-3,55-Б-2/4	100S2	4	90	64

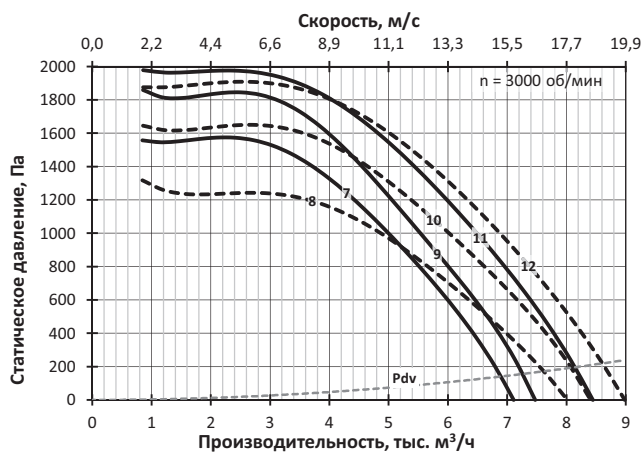
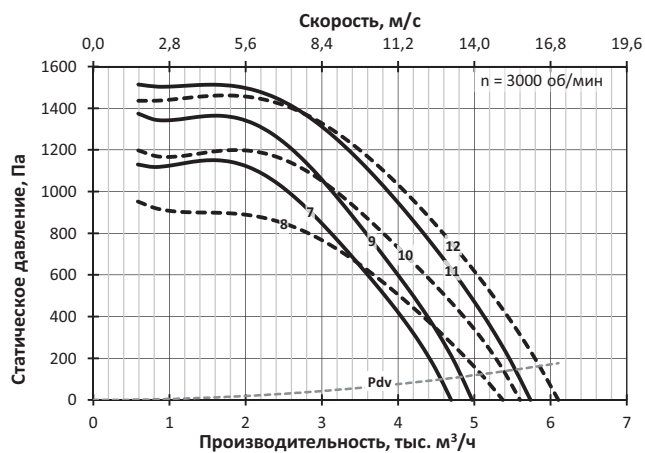
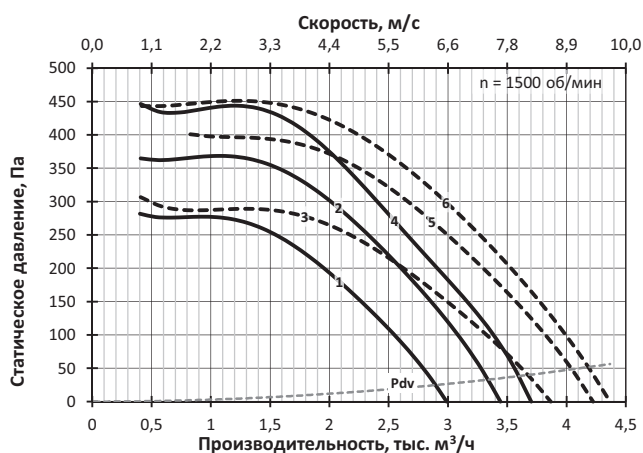
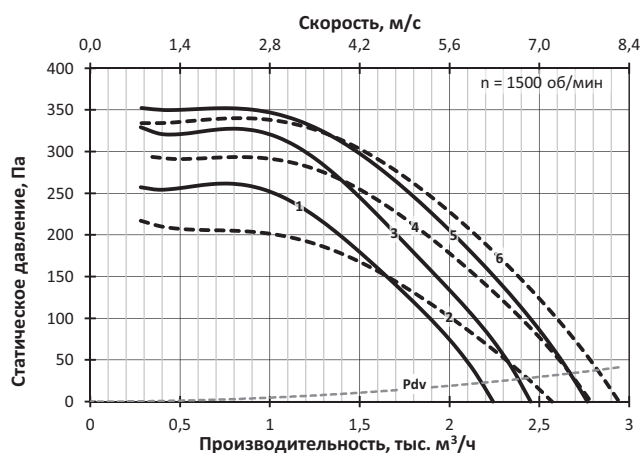

СТУД-РП-4

№	Обозначение	Двигатель		Lw, дБА	М, кг
		Тип	N, кВт		
1	СТУД-РП-4-А-4/0,37	63В4	0,37	78	58
2	СТУД-РП-4-В-4/0,37	63В4	0,37	78	59
3	СТУД-РП-4-А-4/0,55	71А4	0,55	78	61
4	СТУД-РП-4-Б-4/0,55	71А4	0,55	78	64
5	СТУД-РП-4-В-4/0,75	71В4	0,75	79	64
6	СТУД-РП-4-Б-4/0,75	71В4	0,75	79	66
7	СТУД-РП-4-А-2/3	90L2	3	94	70
8	СТУД-РП-4-А-2/4	100S2	4	94	75
9	СТУД-РП-4-Б-2/4	100S2	4	94	78
10	СТУД-РП-4-А-2/5,5	100L2	5,5	94	84
11	СТУД-РП-4-Б-2/5,5	100L2	5,5	94	87
12	СТУД-РП-4-В-2/7,5	112M2	7,5	94	105
13	СТУД-РП-4-Б-2/7,5	112M2	7,5	94	107

СТУД-РП-4,5

№	Обозначение	Двигатель		Lw, дБА	М, кг
		Тип	N, кВт		
1	СТУД-РП-4,5-А-4/0,75	71В4	0,75	82	72
2	СТУД-РП-4,5-Б-4/0,75	71В4	0,75	82	92
3	СТУД-РП-4,5-А-4/1,1	80МА4	1,1	82	76
4	СТУД-РП-4,5-Б-4/1,1	80МА4	1,1	82	96
5	СТУД-РП-4,5-В-4/1,5	80МВ4	1,5	82	79
6	СТУД-РП-4,5-Б-4/1,5	80МВ4	1,5	82	98
7	СТУД-РП-4,5-А-2/5,5	100L2	5,5	98	93
8	СТУД-РП-4,5-А-2/7,5	112M2	7,5	98	113
9	СТУД-РП-4,5-Б-2/7,5	112M2	7,5	98	133
10	СТУД-РП-4,5-В-2/11	132M2	11	98	141
11	СТУД-РП-4,5-Б-2/11	132M2	11	98	160
12	СТУД-РП-4,5-Б-2/15	160S2	15	98	198

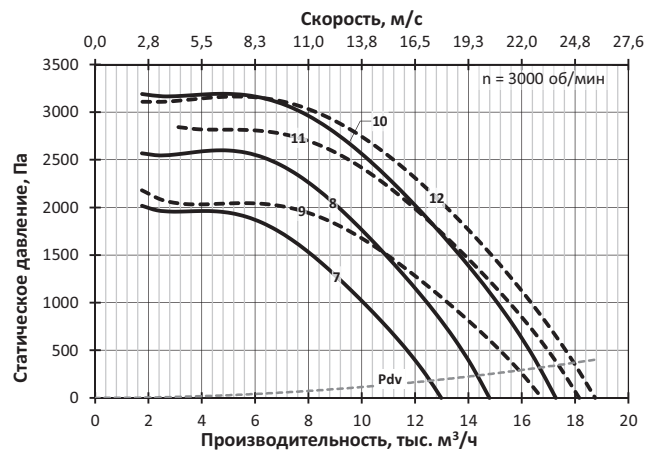
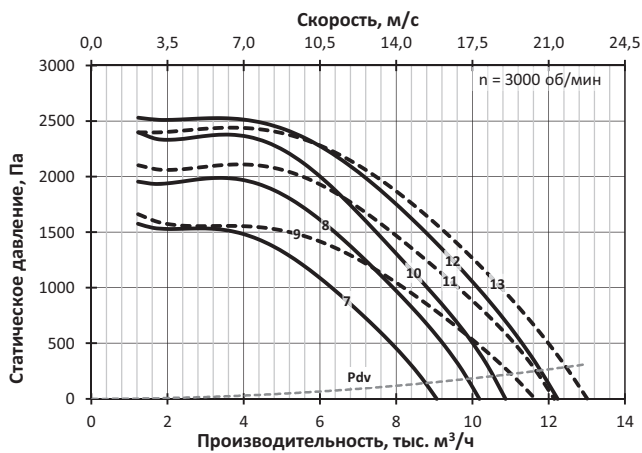
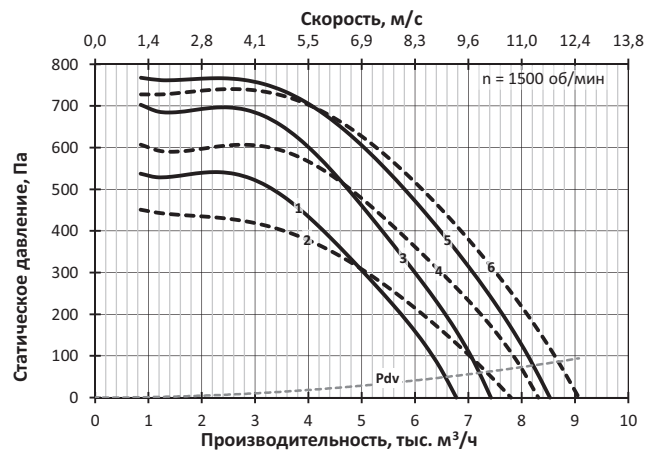
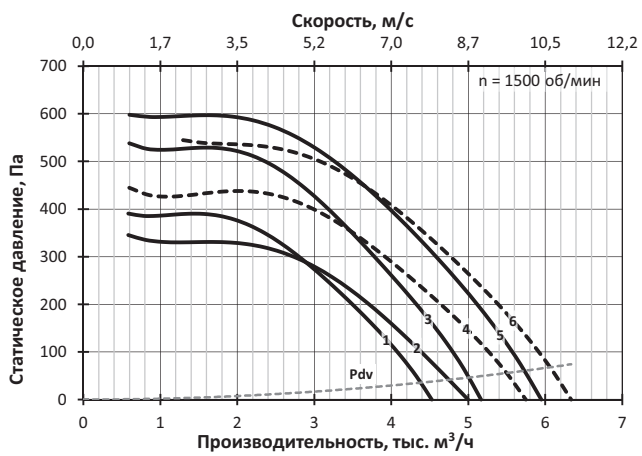

СТУД-РП-5

№	Обозначение	Двигатель		Lw, дБА	M, кг
		Тип	N, кВт		
1	СТУД-РП-5-А-6/0,37	71А6	0,37	76	95
2	СТУД-РП-5-Б-6/0,37	71А6	0,37	76	99
3	СТУД-РП-5-В-6/0,55	71В6	0,55	76	98
4	СТУД-РП-5-Б-6/0,55	71В6	0,55	76	101
5	СТУД-РП-5-В-6/0,75	80МА6	0,75	76	102
6	СТУД-РП-5-Б-6/0,75	80МА6	0,75	76	105
7	СТУД-РП-5-А-4/1,1	80МА4	1,1	85	101
8	СТУД-РП-5-А-4/1,5	80МВ4	1,5	85	103
9	СТУД-РП-5-Б-4/1,5	80МВ4	1,5	85	107
10	СТУД-РП-5-В-4/2,2	90L4	2,2	85	106
11	СТУД-РП-5-Б-4/2,2	90L4	2,2	85	110
12	СТУД-РП-5-Б-4/3	100S4	3	85	112

СТУД-РП-5,6

№	Обозначение	Двигатель		Lw, дБА	M, кг
		Тип	N, кВт		
1	СТУД-РП-5,6-А-6/0,55	71В6	0,55	79	115
2	СТУД-РП-5,6-А-6/0,75	80МА6	0,75	80	119
3	СТУД-РП-5,6-Б-6/0,75	80МА6	0,75	80	128
4	СТУД-РП-5,6-В-6/1,1	80МВ6	1,1	80	122
5	СТУД-РП-5,6-Б-6/1,1	80МВ6	1,1	80	130
6	СТУД-РП-5,6-Б-6/1,5	90L6	1,5	80	133
7	СТУД-РП-5,6-А-4/2,2	90L4	2,2	89	123
8	СТУД-РП-5,6-В-4/2,2	90L4	2,2	89	125
9	СТУД-РП-5,6-А-4/3	100S4	3	89	126
10	СТУД-РП-5,6-Б-4/3	100S4	3	89	135
11	СТУД-РП-5,6-В-4/4	100L4	4	89	136
12	СТУД-РП-5,6-Б-4/4	100L4	4	89	144
13	СТУД-РП-5,6-Б-4/5,5	112М4	5,5	89	165

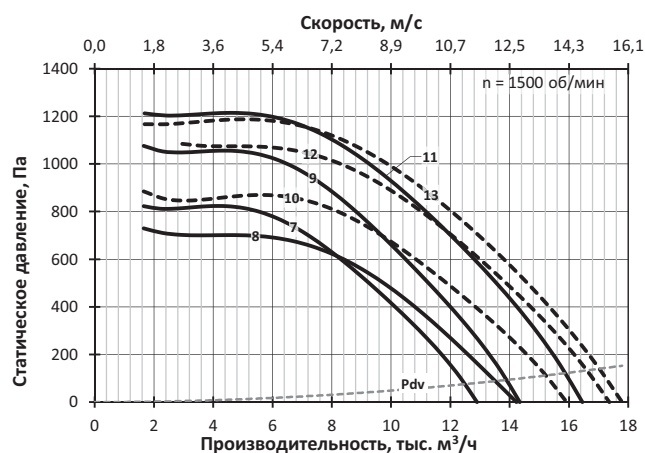
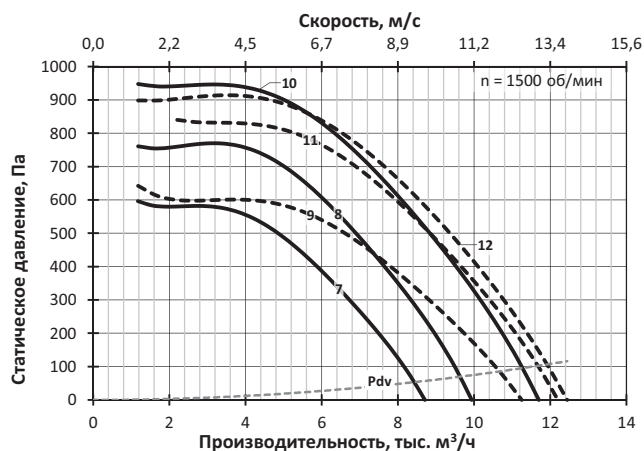
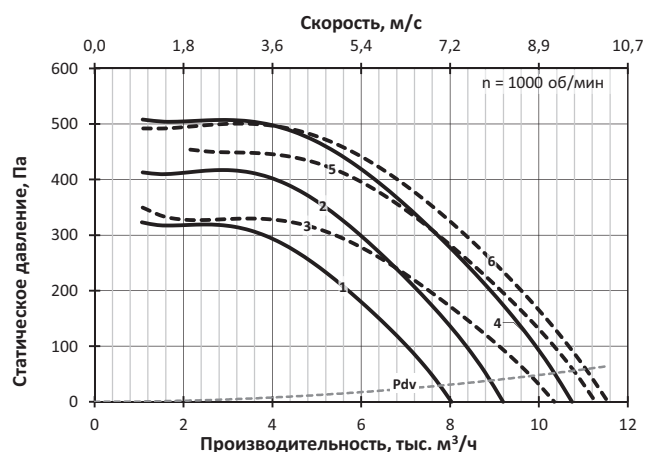
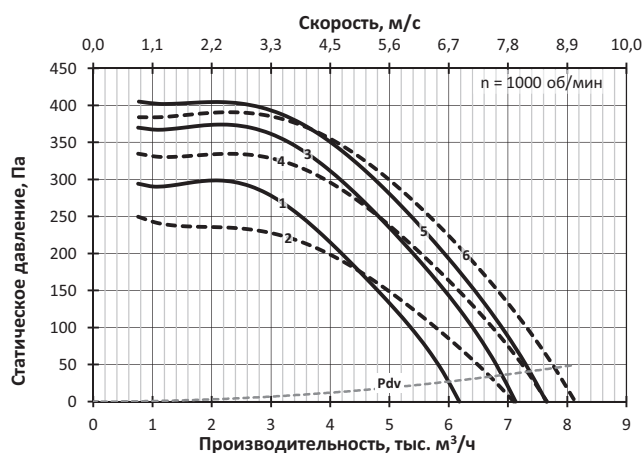

СТУД-РП-6,3

№	Обозначение	Двигатель		Lw, дБА	M, кг
		Тип	N, кВт		
1	СТУД-РП-6,3-А-6/1,1	80MB6	1,1	83	154
2	СТУД-РП-6,3-В-6/1,1	80MB6	1,1	83	156
3	СТУД-РП-6,3-А-6/1,5	90L6	1,5	83	157
4	СТУД-РП-6,3-Б-6/1,5	90L6	1,5	83	169
5	СТУД-РП-6,3-В-6/2,2	100L6	2,2	84	168
6	СТУД-РП-6,3-Б-6/2,2	100L6	2,2	84	178
7	СТУД-РП-6,3-А-4/4	100L4	4	93	168
8	СТУД-РП-6,3-В-4/4	100L4	4	93	170
9	СТУД-РП-6,3-А-4/5,5	112M4	5,5	93	189
10	СТУД-РП-6,3-Б-4/5,5	112M4	5,5	93	201
11	СТУД-РП-6,3-В-4/7,5	132S4	7,5	93	215
12	СТУД-РП-6,3-Б-4/7,5	132S4	7,5	93	225
13	СТУД-РП-6,3-Б-4/11	132M4	11	93	237

СТУД-РП-7,1

№	Обозначение	Двигатель		Lw, дБА	M, кг
		Тип	N, кВт		
1	СТУД-РП-7,1-А-6/2,2	100L6	2,2	87	215
2	СТУД-РП-7,1-Б-6/2,2	100L6	2,2	87	228
3	СТУД-РП-7,1-А-6/3	112MA6	3	87	221
4	СТУД-РП-7,1-Б-6/3	112MA6	3	87	234
5	СТУД-РП-7,1-В-6/4	112MB6	4	87	231
6	СТУД-РП-7,1-Б-6/4	112MB6	4	87	242
7	СТУД-РП-7,1-Б-6/5,5	132S6	5,5	88	269
8	СТУД-РП-7,1-А-4/7,5	132S4	7,5	97	262
9	СТУД-РП-7,1-В-4/7,5	132S4	7,5	97	264
10	СТУД-РП-7,1-А-4/11	132M4	11	97	274
11	СТУД-РП-7,1-Б-4/11	132M4	11	97	287
12	СТУД-РП-7,1-В-4/15	160S4	15	97	314
13	СТУД-РП-7,1-Б-4/15	160S4	15	97	325

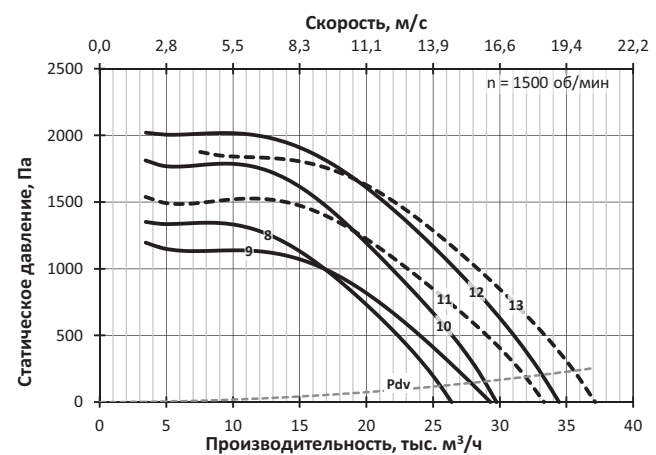
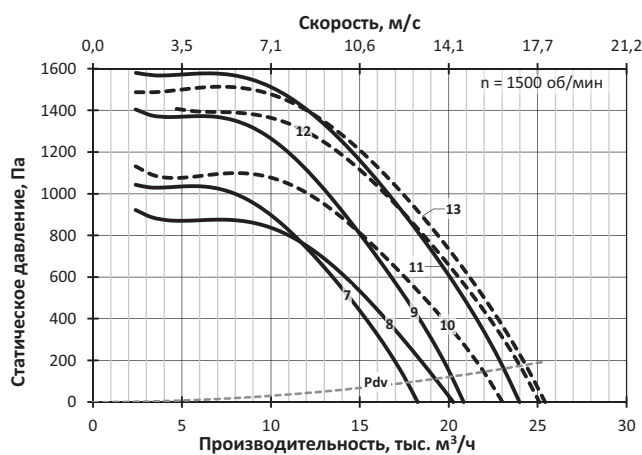
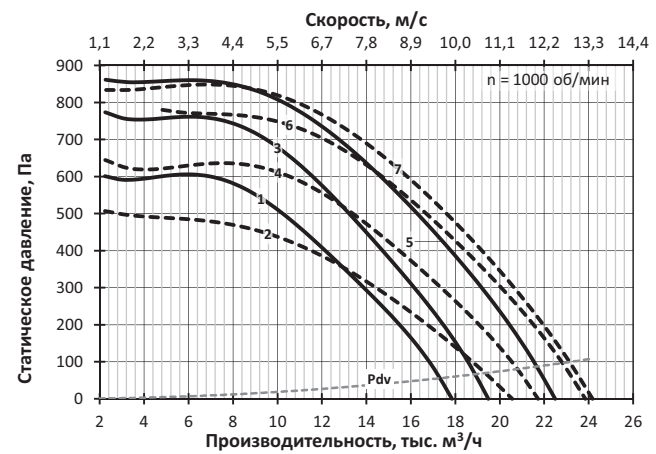
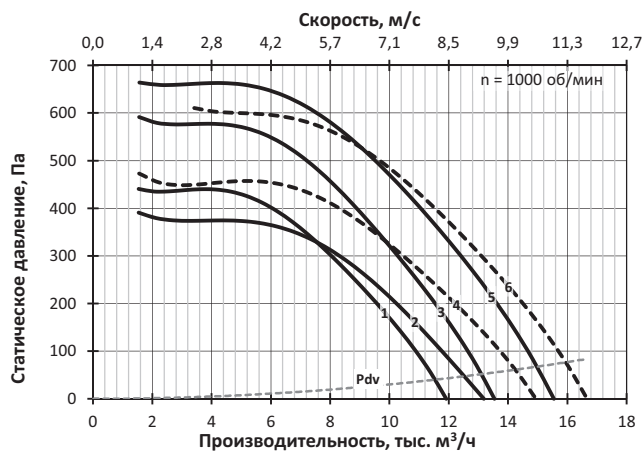

СТУД-РП-8

№	Обозначение	Двигатель		Lw, дБА	M, кг
		Тип	N, кВт		
1	СТУД-РП-8-А-6/4	112MB6	4	91	315
2	СТУД-РП-8-В-6/4	112MB6	4	91	319
3	СТУД-РП-8-А-6/5,5	132S6	5,5	91	342
4	СТУД-РП-8-В-6/5,5	132S6	5,5	91	360
5	СТУД-РП-8-В-6/7,5	132M6	7,5	91	359
6	СТУД-РП-8-В-6/7,5	132M6	7,5	91	373
7	СТУД-РП-8-В-6/11	160S6	11	92	416
8	СТУД-РП-8-А-4/15	160S4	15	100	398
9	СТУД-РП-8-В-4/15	160S4	15	100	416
10	СТУД-РП-8-А-4/18,5	160M4	18,5	100	415
11	СТУД-РП-8-В-4/18,5	160M4	18,5	100	433
12	СТУД-РП-8-В-4/22	180S4	22	101	447
13	СТУД-РП-8-В-4/22	180S4	22	101	461
14	СТУД-РП-8-В-4/30	180M4	30	101	467
15	СТУД-РП-8-В-4/30	180M4	30	101	481

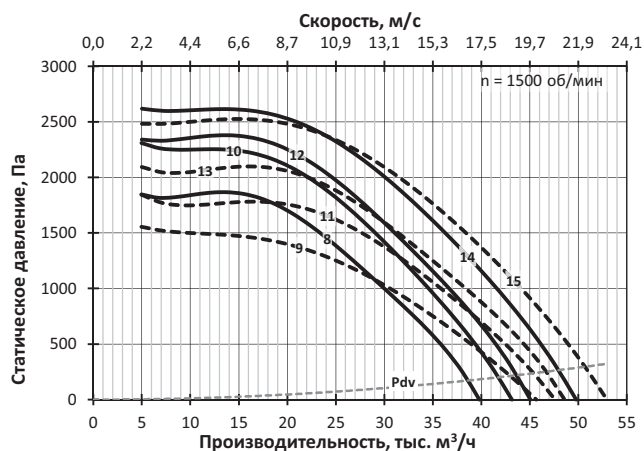
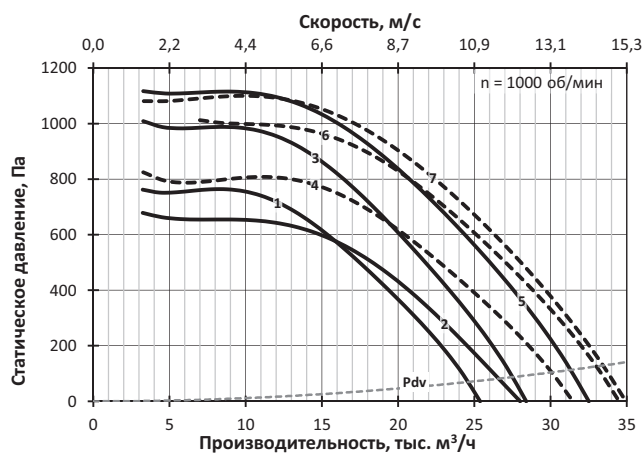

СТУД-РП-9

№	Обозначение	Двигатель		Lw, дБА	M, кг
		Тип	N, кВт		
1	СТУД-РП-9-А-8/3	112MB8	3	88	399
2	СТУД-РП-9-В-8/3	112MB8	3	88	421
3	СТУД-РП-9-А-8/4	132S8	4	88	429
4	СТУД-РП-9-В-8/4	132S8	4	88	451
5	СТУД-РП-9-В-8/5,5	132M8	5,5	89	447
6	СТУД-РП-9-В-8/5,5	132M8	5,5	89	464
7	СТУД-РП-9-А-6/7,5	132M6	7,5	95	442
8	СТУД-РП-9-В-6/7,5	132M6	7,5	95	447
9	СТУД-РП-9-А-6/11	160S6	11	95	485
10	СТУД-РП-9-В-6/11	160S6	11	95	507
11	СТУД-РП-9-В-6/15	160M6	15	95	519
12	СТУД-РП-9-В-6/15	160M6	15	95	536
13	СТУД-РП-9-А-4/30	180M4	30	104	550
14	СТУД-РП-9-В-4/30	180M4	30	104	572
15	СТУД-РП-9-А-4/37	200M4	37	104	605
16	СТУД-РП-9-В-4/37	200M4	37	104	627
17	СТУД-РП-9-В-4/45	200L4	45	104	635
18	СТУД-РП-9-В-4/45	200L4	45	104	652
19	СТУД-РП-9-В-4/55	225M4	55	104	717

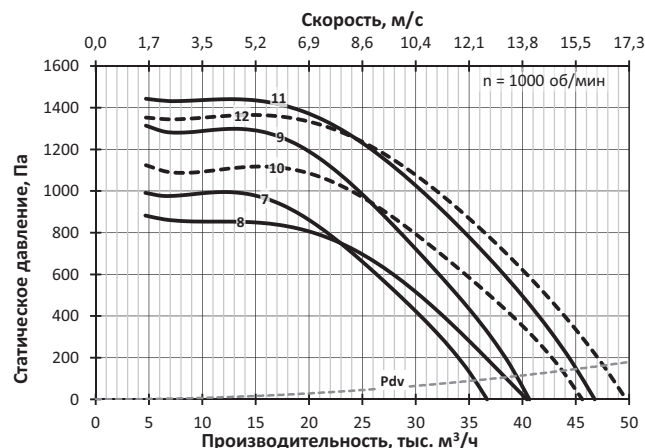
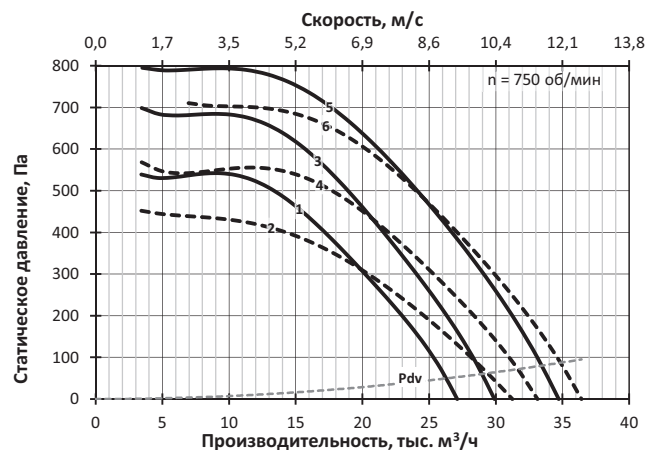

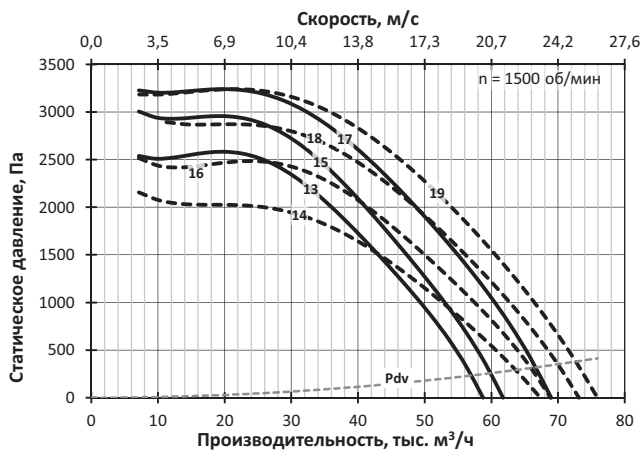

СТУД-РП-10

№	Обозначение	Двигатель		Lw, дБА	M, кг
		Тип	N, кВт		
1	СТУД-РП-10-А-8/5,5	132М8	5,5	92	501
2	СТУД-РП-10-Б-8/5,5	132М8	5,5	92	528
3	СТУД-РП-10-А-8/7,5	160S8	7,5	92	544
4	СТУД-РП-10-Б-8/7,5	160S8	7,5	92	571
5	СТУД-РП-10-В-8/11	160М8	11	92	575
6	СТУД-РП-10-Б-8/11	160М8	11	92	596
7	СТУД-РП-10-А-6/11	160S6	11	98	544
8	СТУД-РП-10-А-6/15	160М6	15	98	573
9	СТУД-РП-10-Б-6/15	160М6	15	98	600
10	СТУД-РП-10-А-6/18,5	180М6	18,5	98	599
11	СТУД-РП-10-Б-6/18,5	180М6	18,5	98	626
12	СТУД-РП-10-В-6/22	200М6	22	98	635
13	СТУД-РП-10-Б-6/22	200М6	22	98	656
14	СТУД-РП-10-Б-6/30	200L6	30	98	691

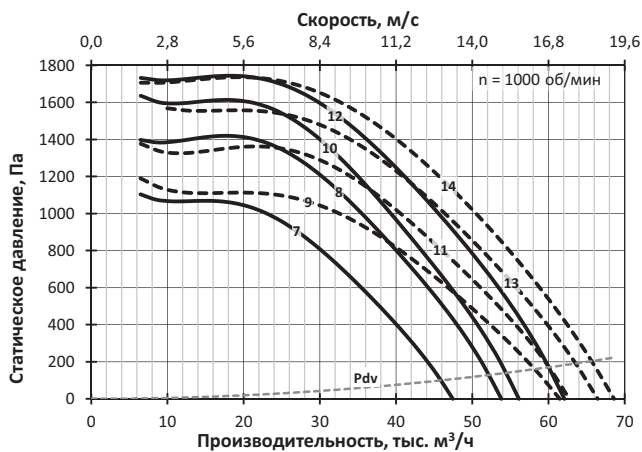
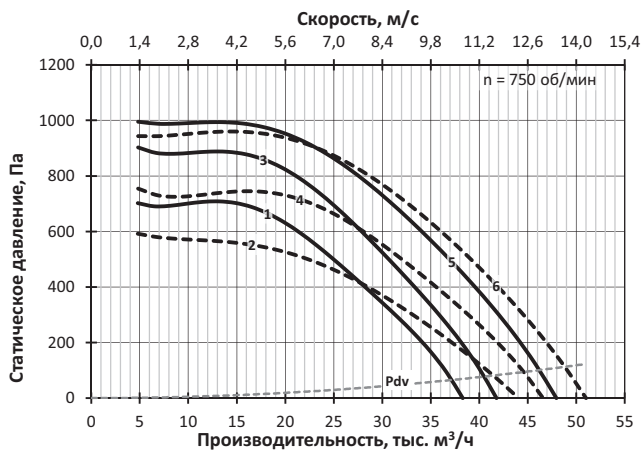

СТУД-РП-11,2

№	Обозначение	Двигатель		Lw, дБА	M, кг
		Тип	N, кВт		
1	СТУД-РП-11,2-А-8/11	160М8	11	95	778
2	СТУД-РП-11,2-Б-8/11	160М8	11	95	814
3	СТУД-РП-11,2-А-8/15	180М8	15	96	808
4	СТУД-РП-11,2-Б-8/15	180М8	15	96	844
5	СТУД-РП-11,2-В-8/18,5	200М8	18,5	96	862
6	СТУД-РП-11,2-Б-8/18,5	200М8	18,5	96	889
7	СТУД-РП-11,2-А-6/22	200М6	22	102	838
8	СТУД-РП-11,2-В-6/22	200М6	22	102	847
9	СТУД-РП-11,2-А-6/30	200L6	30	102	873
10	СТУД-РП-11,2-В-6/30	200L6	30	102	882
11	СТУД-РП-11,2-А-6/37	225М6	37	102	936
12	СТУД-РП-11,2-Б-6/37	225М6	37	102	972
13	СТУД-РП-11,2-В-6/45	250S6	45	102	1077
14	СТУД-РП-11,2-Б-6/45	250S6	45	102	1104

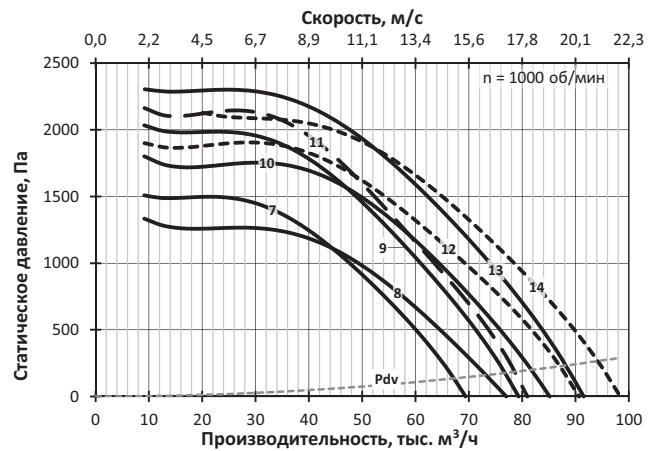
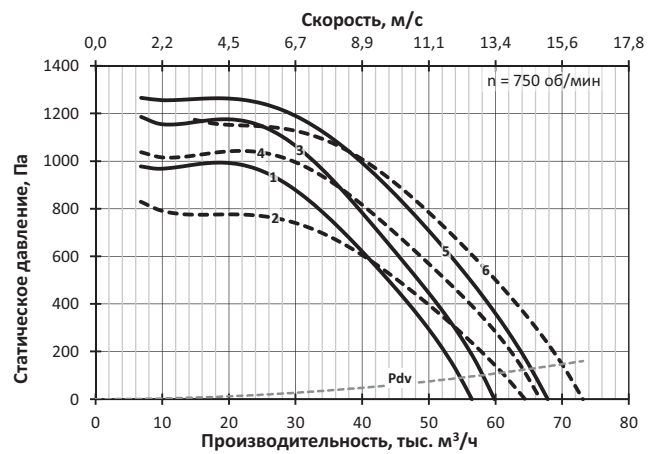

СТУД-РП-12,5

№	Обозначение	Двигатель		Lw, дБА	M, кг
		Тип	N, кВт		
1	СТУД-РП-12,5-А-8/15	180М8	15	99	990
2	СТУД-РП-12,5-А-8/18,5	200М8	18,5	99	1035
3	СТУД-РП-12,5-Б-8/18,5	200М8	18,5	99	1144
4	СТУД-РП-12,5-А-8/22	200L8	22	99	1060
5	СТУД-РП-12,5-Б-8/22	200L8	22	99	1169
6	СТУД-РП-12,5-В-8/30	225М8	30	99	1127
7	СТУД-РП-12,5-Б-8/30	225М8	30	99	1224
8	СТУД-РП-12,5-Б-8/37	250S8	37	99	1319
9	СТУД-РП-12,5-А-6/37	225М6	37	105	1118
10	СТУД-РП-12,5-А-6/45	250S6	45	105	1250
11	СТУД-РП-12,5-Б-6/45	250S6	45	105	1359
12	СТУД-РП-12,5-А-6/55	250М6	55	105	1290
13	СТУД-РП-12,5-Б-6/55	250М6	55	105	1399
14	СТУД-РП-12,5-В-6/75	280S6	75	105	1392
15	СТУД-РП-12,5-Б-6/75	280S6	75	105	1489

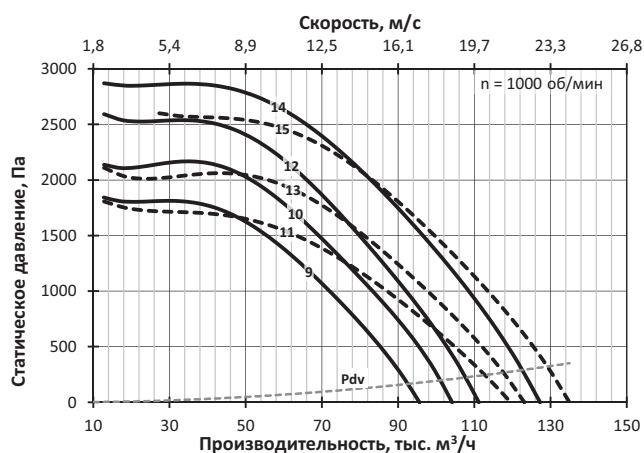
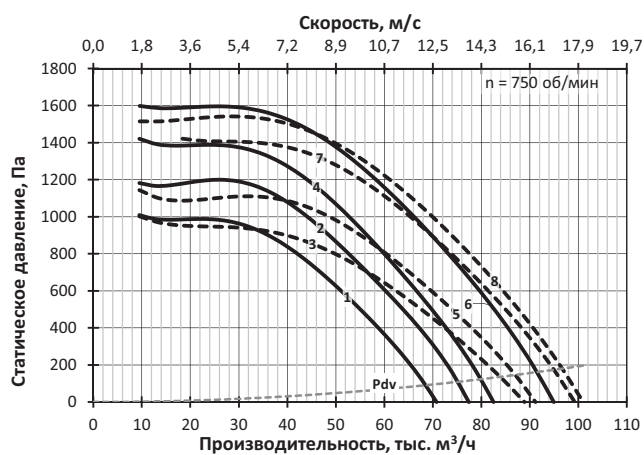

8.2 РАДИАЛЬНЫЕ ВЕНТИЛЯТОРЫ

Вентиляторы с цилиндрическим корпусом и огнестойким двигателем **СТУД-РЦ**

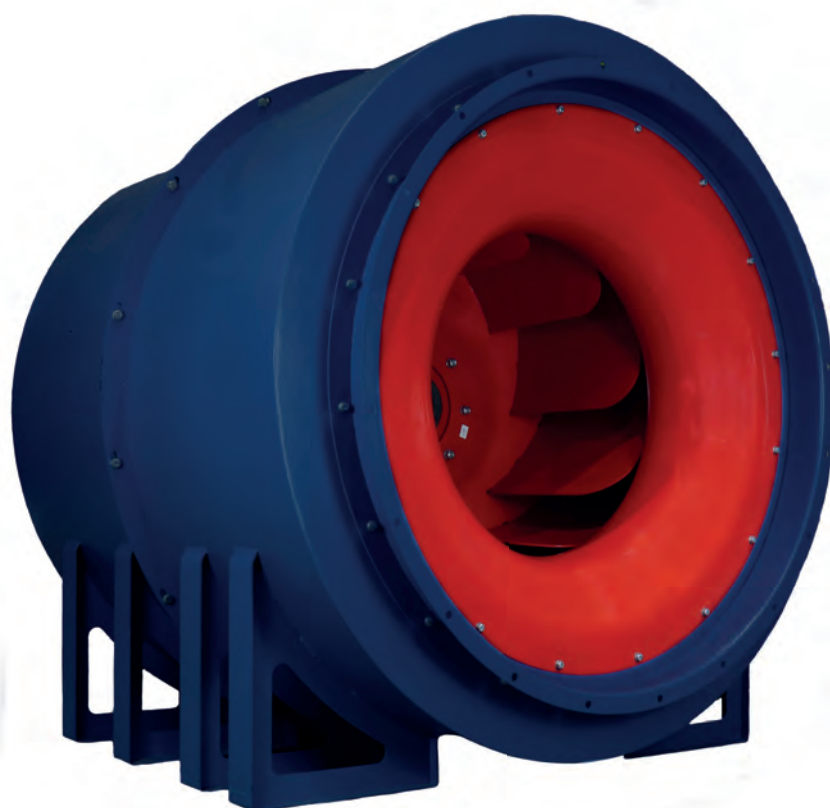

СТУД-РЦ – вытяжной радиальный вентилятор с огнестойким электродвигателем для систем ПДВ.

Вентилятор может устанавливаться в помещении с очагом пожара.

Изготавливается с классами огнестойкости 300 или 400.

Вентилятор оснащается радиальным рабочим колесом с листовыми лопатками и цилиндрическим корпусом. Рабочее колесо устанавливается непосредственно на вал электродвигателя. Ось вращения рабочего колеса расположена соосно выходу потока из вентилятора, электродвигатель расположен внутри спрямляющего аппарата.

Вентилятор изготовлен из углеродистых сталей с полимерным покрытием.

Вентилятор комплектуется огнестойким трехфазным асинхронным электродвигателем под питающее напряжение 380 В / 50 Гц. Кабель от электродвигателя выведен свободно, крепление кабеля на корпусе не допускается.

Применение при пожаре с преобразователем частоты не допускается.

Вентилятор без комплектующих соответствует категории размещения 2 по ГОСТ 15150.

Габаритно-присоединительные размеры



Номер вентилятора	Размеры, мм				шт.	
	D	D1	B	L	d	n
2,8	450	490	520	445	8	8
3,15	500	540	570	500	8	12
3,55	560	600	630	565	8	12
4	630	670	710	635	8	12
4,5	710	760	790	715	8	16
5	800	850	880	795	10	16
5,6	900	950	990	890	10	16
6,3	1000	1050	1090	1000	12	16
7,1	1120	1180	1210	1130	12	20
8	1250	1310	1340	1270	12	20
9	1400	1460	1490	1430	14	20
10	1600	1660	1690	1590	14	24
11,2	1800	1860	1890	1780	18	24
12,5	2000	2060	2090	1985	18	24

Размеры L указаны максимальные для приведённых в каталоге типоразмеров

Технические характеристики

Комплектация электродвигателями, масса, акустические и аэродинамические характеристики приведены ниже.

Динамическое давление P_{dv} соответствует среднерасходной скорости в кольцевом сечении вокруг втулки спрямляющего аппарата.

Уровень звуковой мощности (в дБ) в октавной полосе частот вычисляется по формуле $L_{wi} = L_w + \Delta L_{wi}$, где L_w – скорректированный уровень мощности (в дБА), излучаемой вентилятором на входе, а поправка ΔL_{wi} взята для соответствующего числа полюсов электродвигателя. Скорректированный уровень звуковой мощности на выходе больше L_w на 1 дБА. Скорректированный уровень звуковой мощности, излучаемой корпусом вентилятора с подсоединенными воздухопроводами меньше L_w на 5 дБА. Поправки для расчета уровня звуковой мощности в полосе приведены в таблице ниже.

Поправки ΔL_{wi} для вычисления звуковой мощности на среднегеометрических частотах октавных полос

Число полюсов электродвигателя	Среднегеометрическая частота октавы – i, Гц							
	63	125	250	500	1000	2000	4000	8000
	Поправки уровня звуковой мощности ΔL_{wi}							
2	-4	0	1	-4	-5	-9	-14	-17
4	3	4	-1	-2	-6	-11	-14	-21
6	7	4	1	-1	-6	-10	-15	-23
8	8	3	2	-2	-7	-10	-17	-21

Указания по монтажу

Кабель, отходящий от огнестойкого электродвигателя, имеет 7 выводов. Жёлто-зеленый вывод – для заземления, 6 других – выводы от концов обмоток, каждый из которых промаркирован. При подключении к электропитанию необходимо соединить между собой выводы обмоток (U, V, W) и концы приходящего кабеля (L) показанным ниже образом в зависимости от номинальных напряжений электродвигателя.

Для электродвигателей с номинальным напряжением Δ/Y 220/380 В – подключение на 380 В

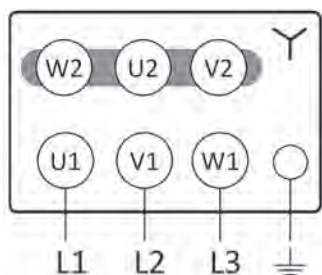

Для электродвигателей с номинальным напряжением Δ/Y 380/660 В – подключение на 380 В

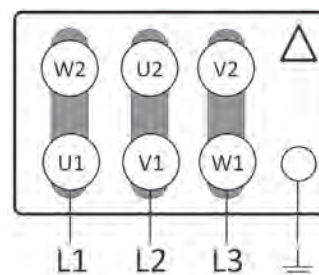

При установке снаружи здания без элементов сети на выходе вентилятор необходимо комплектовать козырьком для защиты от осадков

СТУД-РЦ-2,8

№	Обозначение	Двигатель		Lw, дБА	M, кг
		Тип	N, кВт		
1	СТУД-РЦ-2,8-А-2/0,75	71А2	0,75	83	44
2	СТУД-РЦ-2,8-Б-2/0,75	71А2	0,75	83	47
3	СТУД-РЦ-2,8-А-2/1,1	71В2	1,1	83	46
4	СТУД-РЦ-2,8-Б-2/1,1	71В2	1,1	83	49

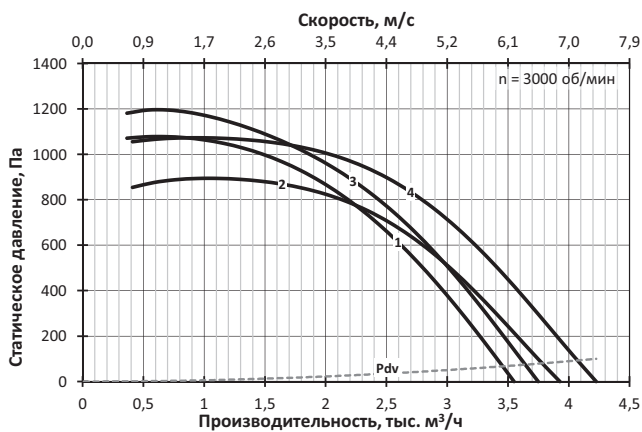

СТУД-РЦ-3,55

№	Обозначение	Двигатель		Lw, дБА	M, кг
		Тип	N, кВт		
1	СТУД-РЦ-3,55-А-2/2,2	80МВ2	2,2	90	70
2	СТУД-РЦ-3,55-Б-2/2,2	80МВ2	2,2	90	75
3	СТУД-РЦ-3,55-А-2/3	90L2	3	90	72
4	СТУД-РЦ-3,55-Б-2/3	90L2	3	90	77
5	СТУД-РЦ-3,55-Б-2/4	100S2	4	90	82

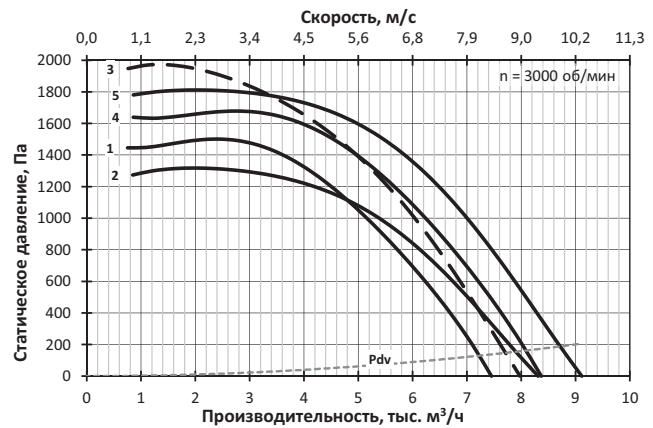

СТУД-РЦ-3,15

№	Обозначение	Двигатель		Lw, дБА	M, кг
		Тип	N, кВт		
1	СТУД-РЦ-3,15-А-2/1,1	71В2	1,1	86	51
2	СТУД-РЦ-3,15-Б-2/1,1	71В2	1,1	86	54
3	СТУД-РЦ-3,15-А-2/1,5	80МА2	1,5	87	53
4	СТУД-РЦ-3,15-Б-2/1,5	80МА2	1,5	87	56
5	СТУД-РЦ-3,15-А-2/2,2	80МВ2	2,2	87	55
6	СТУД-РЦ-3,15-Б-2/2,2	80МВ2	2,2	87	58

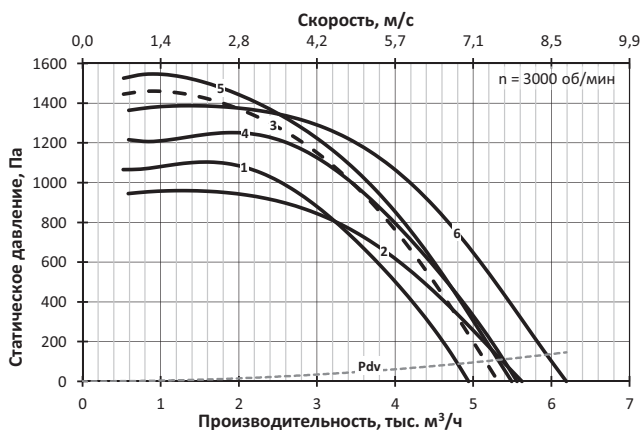

СТУД-РЦ-4

№	Обозначение	Двигатель		Lw, дБА	M, кг
		Тип	N, кВт		
1	СТУД-РЦ-4-А-4/0,55	71А4	0,55	78	79
2	СТУД-РЦ-4-Б-4/0,55	71А4	0,55	78	85
3	СТУД-РЦ-4-А-4/0,75	71В4	0,75	79	80
4	СТУД-РЦ-4-Б-4/0,75	71В4	0,75	79	86
5	СТУД-РЦ-4-А-2/3	90L2	3	94	87
6	СТУД-РЦ-4-А-2/4	100S2	4	94	92
7	СТУД-РЦ-4-Б-2/4	100S2	4	94	98
8	СТУД-РЦ-4-А-2/5,5	100L2	5,5	94	101
9	СТУД-РЦ-4-Б-2/5,5	100L2	5,5	94	107
10	СТУД-РЦ-4-Б-2/7,5	112M2	7,5	94	127

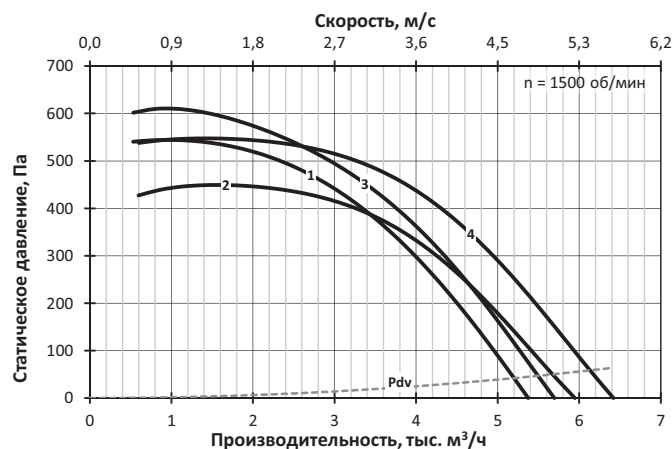

СТУД-РЦ-4,5

№	Обозначение	Двигатель		Lw, дБА	M, кг
		Тип	N, кВт		
1	СТУД-РЦ-4,5-А-4/0,75	71В4	0,75	82	100
2	СТУД-РЦ-4,5-Б-4/0,75	71В4	0,75	82	108
3	СТУД-РЦ-4,5-А-4/1,1	80МА4	1,1	82	104
4	СТУД-РЦ-4,5-Б-4/1,1	80МА4	1,1	82	112
5	СТУД-РЦ-4,5-А-4/1,5	80МВ4	1,5	82	106
6	СТУД-РЦ-4,5-Б-4/1,5	80МВ4	1,5	82	114
7	СТУД-РЦ-4,5-А-2/5,5	100L2	5,5	98	121
8	СТУД-РЦ-4,5-А-2/7,5	112M2	7,5	98	141
9	СТУД-РЦ-4,5-Б-2/7,5	112M2	7,5	98	149
10	СТУД-РЦ-4,5-А-2/11	132M2	11	98	168
11	СТУД-РЦ-4,5-Б-2/11	132M2	11	98	176

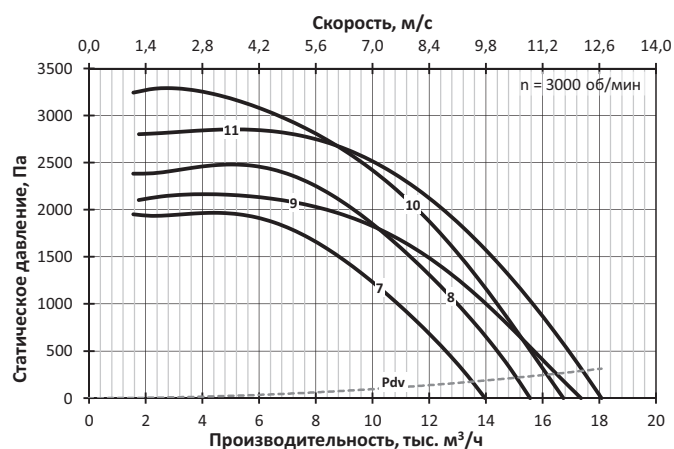
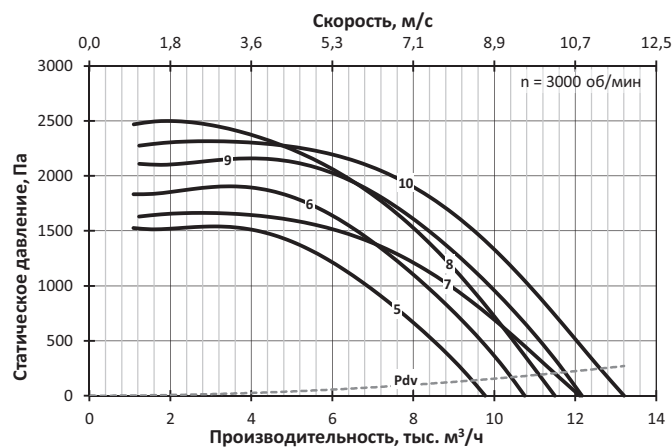
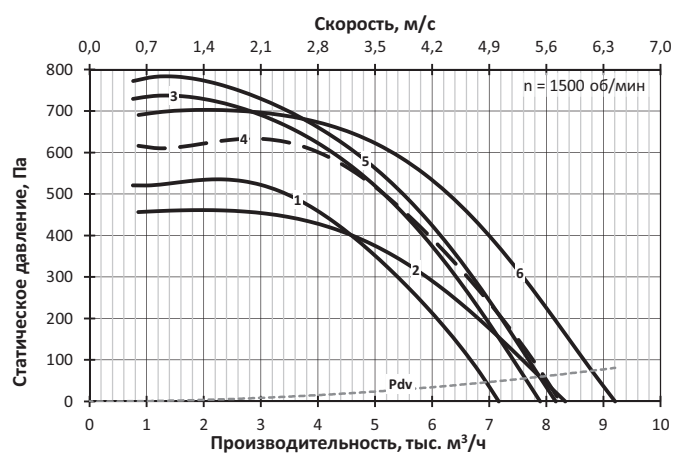

СТУД-РЦ-5

№	Обозначение	Двигатель		Lw, дБА	M, кг
		Тип	N, кВт		
1	СТУД-РЦ-5-А-4/1,1	80МА4	1,1	85	152
2	СТУД-РЦ-5-А-4/1,5	80МВ4	1,5	85	154
3	СТУД-РЦ-5-Б-4/1,5	80МВ4	1,5	85	166
4	СТУД-РЦ-5-А-4/2,2	90L4	2,2	85	157
5	СТУД-РЦ-5-Б-4/2,2	90L4	2,2	85	168

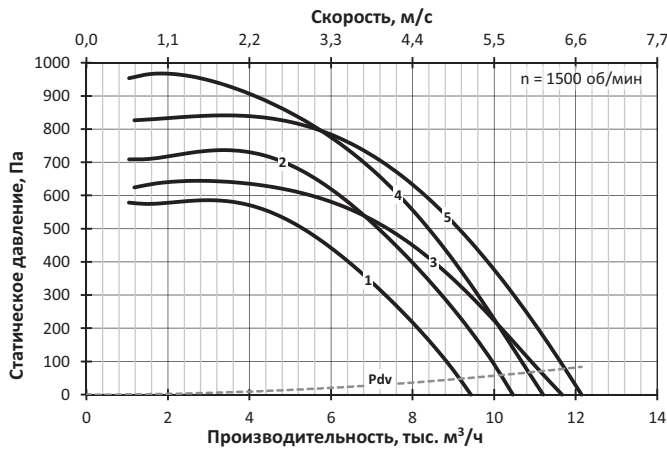

СТУД-РЦ-5,6

№	Обозначение	Двигатель		Lw, дБА	M, кг
		Тип	N, кВт		
1	СТУД-РЦ-5,6-А-6/0,75	80МА6	0,75	80	174
2	СТУД-РЦ-5,6-Б-6/0,75	80МА6	0,75	80	188
3	СТУД-РЦ-5,6-А-6/1,1	80МВ6	1,1	80	176
4	СТУД-РЦ-5,6-Б-6/1,1	80МВ6	1,1	80	190
5	СТУД-РЦ-5,6-А-4/2,2	90L4	2,2	89	179
6	СТУД-РЦ-5,6-А-4/3	100S4	3	89	181
7	СТУД-РЦ-5,6-Б-4/3	100S4	3	89	195
8	СТУД-РЦ-5,6-А-4/4	100L4	4	89	190
9	СТУД-РЦ-5,6-Б-4/4	100L4	4	89	204

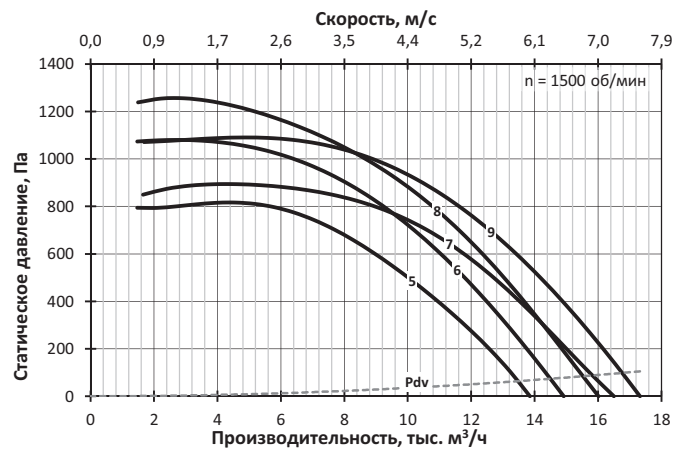
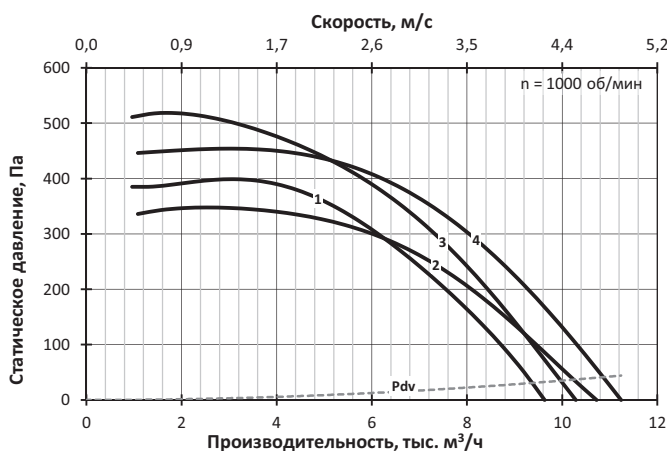

СТУД-РЦ-6,3

№	Обозначение	Двигатель		Lw, дБА	M, кг
		Тип	N, кВт		
1	СТУД-РЦ-6,3-А-6/1,1	80МВ6	1,1	83	246
2	СТУД-РЦ-6,3-А-6/1,5	90L6	1,5	83	249
3	СТУД-РЦ-6,3-Б-6/1,5	90L6	1,5	83	269
4	СТУД-РЦ-6,3-А-6/2,2	100L6	2,2	84	258
5	СТУД-РЦ-6,3-Б-6/2,2	100L6	2,2	84	278
6	СТУД-РЦ-6,3-А-4/4	100L4	4	93	260
7	СТУД-РЦ-6,3-А-4/5,5	112М4	5,5	93	281
8	СТУД-РЦ-6,3-Б-4/5,5	112М4	5,5	93	301
9	СТУД-РЦ-6,3-А-4/7,5	132S4	7,5	93	305
10	СТУД-РЦ-6,3-Б-4/7,5	132S4	7,5	93	325

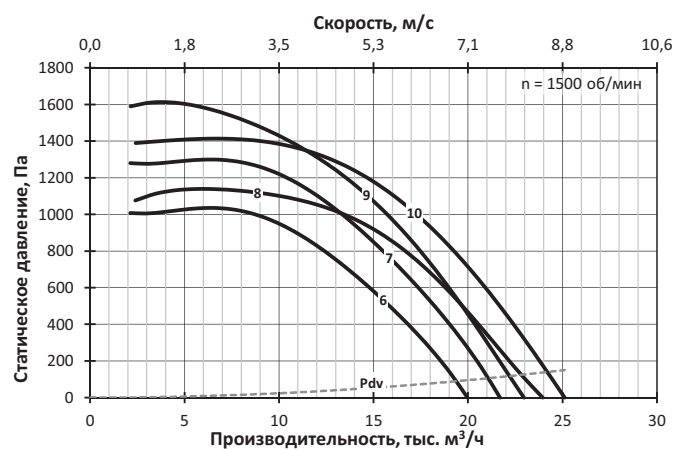
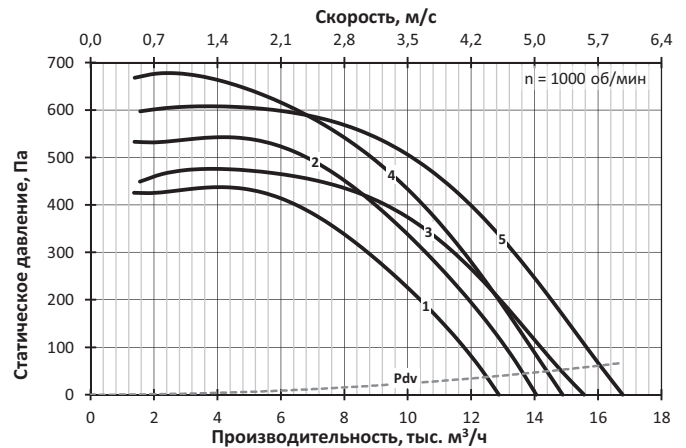

СТУД-РЦ-7,1

№	Обозначение	Двигатель		Lw, дБА	M, кг
		Тип	N, кВт		
1	СТУД-РЦ-7,1-А-6/2,2	100L6	2,2	87	342
2	СТУД-РЦ-7,1-Б-6/2,2	100L6	2,2	87	369
3	СТУД-РЦ-7,1-А-6/3	112МА6	3	87	348
4	СТУД-РЦ-7,1-Б-6/3	112МА6	3	87	375
5	СТУД-РЦ-7,1-А-6/4	112МВ6	4	87	356
6	СТУД-РЦ-7,1-Б-6/4	112МВ6	4	87	383
7	СТУД-РЦ-7,1-А-4/7,5	132S4	7,5	97	389
8	СТУД-РЦ-7,1-А-4/11	132M4	11	97	401
9	СТУД-РЦ-7,1-Б-4/11	132M4	11	97	428
10	СТУД-РЦ-7,1-А-4/15	160S4	15	97	439
11	СТУД-РЦ-7,1-Б-4/15	160S4	15	97	466

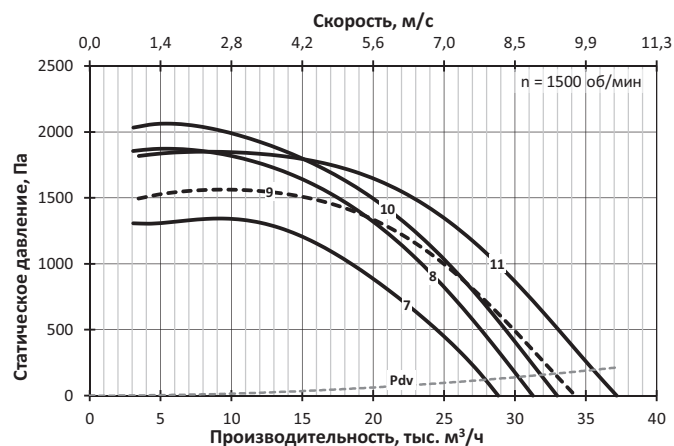
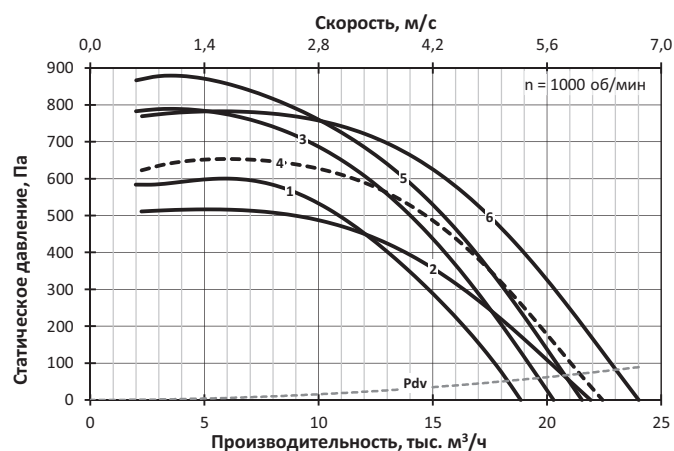

СТУД-РЦ-8

№	Обозначение	Двигатель		Lw, дБА	M, кг
		Тип	N, кВт		
1	СТУД-РЦ-8-А-6/4	112МВ6	4	91	406
2	СТУД-РЦ-8-Б-6/4	112МВ6	4	91	437
3	СТУД-РЦ-8-А-6/5,5	132S6	5,5	91	433
4	СТУД-РЦ-8-Б-6/5,5	132S6	5,5	91	464
5	СТУД-РЦ-8-А-6/7,5	132M6	7,5	91	446
6	СТУД-РЦ-8-Б-6/7,5	132M6	7,5	91	477
7	СТУД-РЦ-8-А-4/15	160S4	15	100	489
8	СТУД-РЦ-8-Б-4/15	160S4	15	100	520
9	СТУД-РЦ-8-А-4/18,5	160M4	18,5	100	506
10	СТУД-РЦ-8-Б-4/18,5	160M4	18,5	100	537
11	СТУД-РЦ-8-А-4/22	180S4	22	101	534
12	СТУД-РЦ-8-А-4/30	180M4	30	101	554
13	СТУД-РЦ-8-Б-4/30	180M4	30	101	585

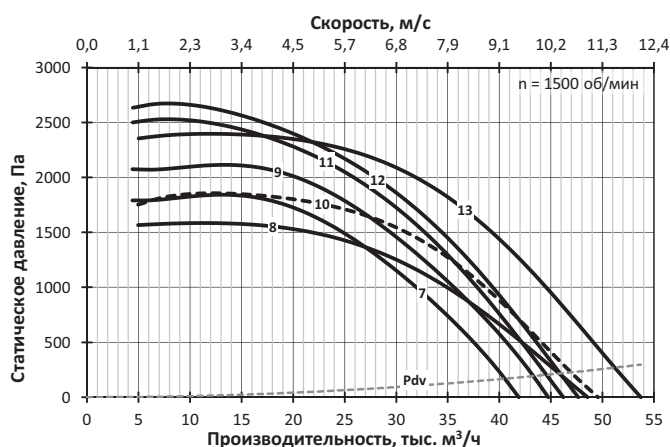
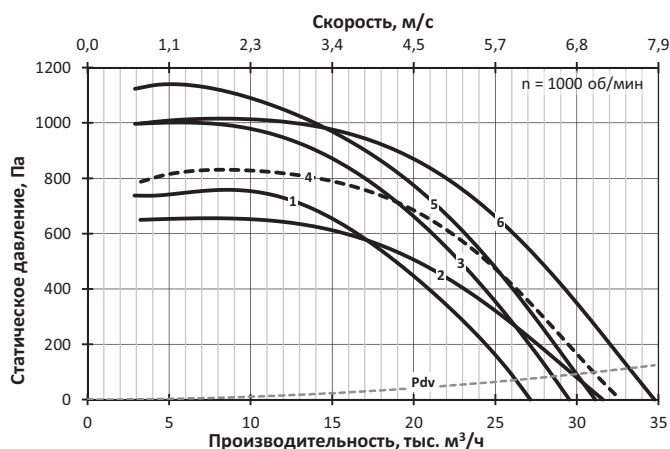

СТУД-РЦ-9

№	Обозначение	Двигатель		Lw, дБА	M, кг
		Тип	N, кВт		
1	СТУД-РЦ-9-А-6/7,5	132M6	7,5	95	538
2	СТУД-РЦ-9-Б-6/7,5	132M6	7,5	95	577
3	СТУД-РЦ-9-А-6/11	160S6	11	95	581
4	СТУД-РЦ-9-Б-6/11	160S6	11	95	620
5	СТУД-РЦ-9-А-6/15	160M6	15	95	610
6	СТУД-РЦ-9-Б-6/15	160M6	15	95	649
7	СТУД-РЦ-9-А-4/22	180S4	22	104	626
8	СТУД-РЦ-9-А-4/30	180M4	30	104	646
9	СТУД-РЦ-9-Б-4/30	180M4	30	104	685
10	СТУД-РЦ-9-А-4/37	200M4	37	104	701
11	СТУД-РЦ-9-Б-4/37	200M4	37	104	740
12	СТУД-РЦ-9-А-4/45	200L4	45	104	726
13	СТУД-РЦ-9-Б-4/45	200L4	45	104	765

СТУД-РЦ-10

№	Обозначение	Двигатель		Lw, дБА	M, кг
		Тип	N, кВт		
1	СТУД-РЦ-10-А-8/5,5	132M8	5,5	92	602
2	СТУД-РЦ-10-Б-8/5,5	132M8	5,5	92	647
3	СТУД-РЦ-10-А-8/7,5	160S8	7,5	92	645
4	СТУД-РЦ-10-Б-8/7,5	160S8	7,5	92	690
5	СТУД-РЦ-10-А-8/11	160M8	11	92	670
6	СТУД-РЦ-10-Б-8/11	160M8	11	92	715
7	СТУД-РЦ-10-А-6/11	160S6	11	98	645
8	СТУД-РЦ-10-А-6/15	160M6	15	98	674
9	СТУД-РЦ-10-Б-6/15	160M6	15	98	719
10	СТУД-РЦ-10-А-6/18,5	180M6	18,5	98	700
11	СТУД-РЦ-10-Б-6/18,5	180M6	18,5	98	745
12	СТУД-РЦ-10-А-6/22	200M6	22	98	730
13	СТУД-РЦ-10-Б-6/22	200M6	22	98	775

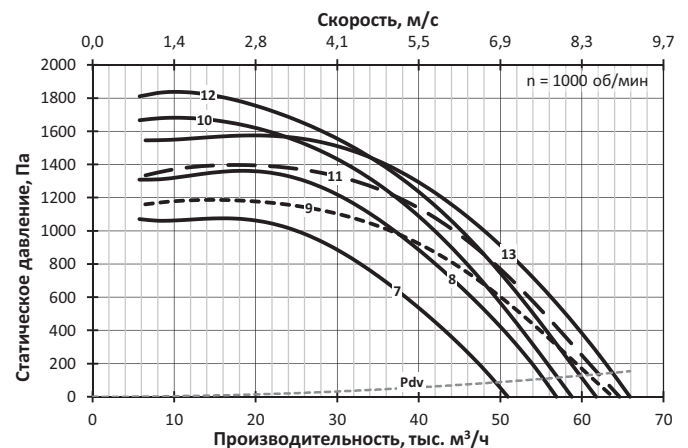
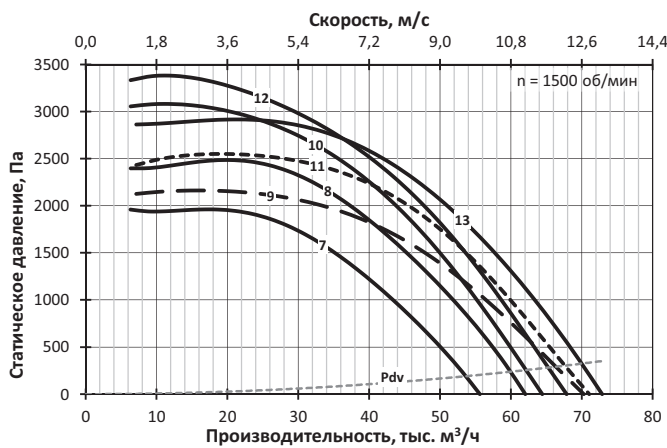
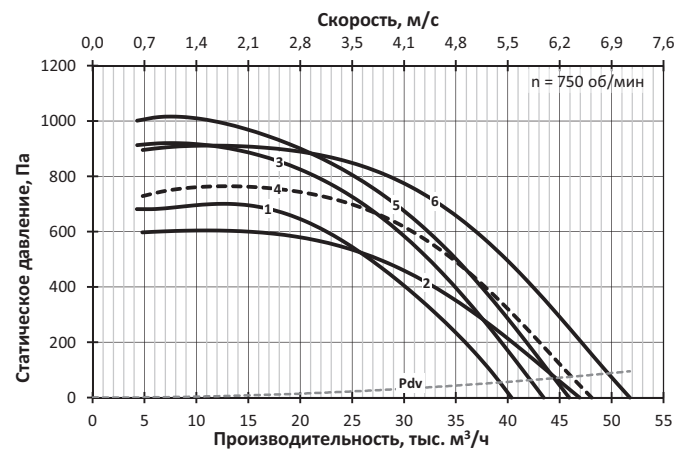
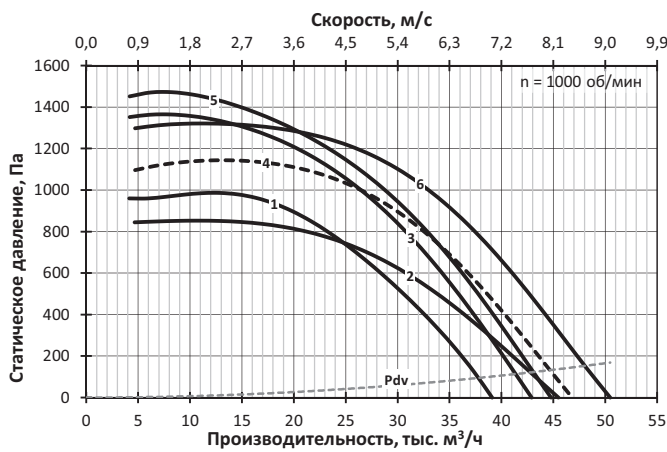

СТУД-РЦ-11,2

№	Обозначение	Двигатель		Lw, дБА	М, кг
		Тип	N, кВт		
1	СТУД-РЦ-11,2-А-8/11	160М8	11	95	745
2	СТУД-РЦ-11,2-Б-8/11	160М8	11	95	796
3	СТУД-РЦ-11,2-А-8/15	180М8	15	96	775
4	СТУД-РЦ-11,2-Б-8/15	180М8	15	96	826
5	СТУД-РЦ-11,2-Б-8/18,5	200М8	18,5	96	871
6	СТУД-РЦ-11,2-А-6/22	200М6	22	102	805
7	СТУД-РЦ-11,2-А-6/30	200L6	30	102	840
8	СТУД-РЦ-11,2-Б-6/30	200L6	30	102	891
9	СТУД-РЦ-11,2-А-6/37	225М6	37	102	903
10	СТУД-РЦ-11,2-Б-6/37	225М6	37	102	954
11	СТУД-РЦ-11,2-Б-6/45	250S6	45	102	1086

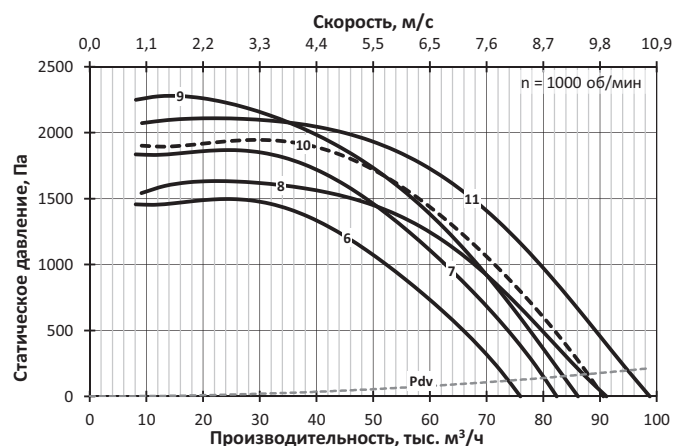
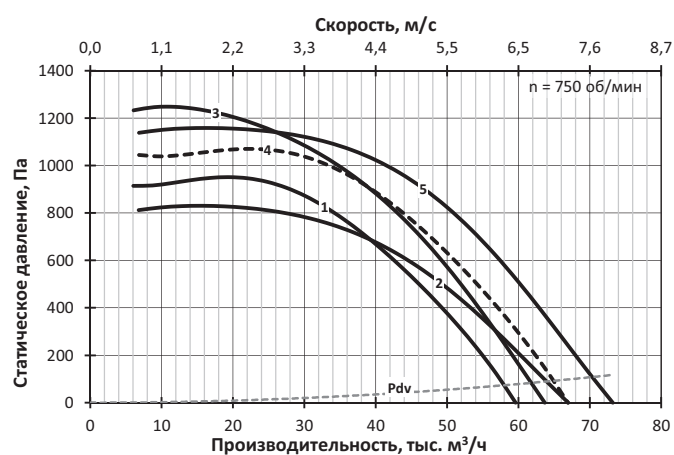

СТУД-РЦ-12,5

№	Обозначение	Двигатель		Lw, дБА	М, кг
		Тип	N, кВт		
1	СТУД-РЦ-12,5-А-8/15	180М8	15	99	880
2	СТУД-РЦ-12,5-А-8/18,5	200М8	18,5	99	925
3	СТУД-РЦ-12,5-Б-8/18,5	200М8	18,5	99	985
4	СТУД-РЦ-12,5-А-8/22	200L8	22	99	950
5	СТУД-РЦ-12,5-Б-8/22	200L8	22	99	1010
6	СТУД-РЦ-12,5-А-8/30	225М8	30	99	1005
7	СТУД-РЦ-12,5-Б-8/30	225М8	30	99	1065
8	СТУД-РЦ-12,5-А-6/37	225М6	37	105	1008
9	СТУД-РЦ-12,5-А-6/45	250S6	45	105	1140
10	СТУД-РЦ-12,5-Б-6/45	250S6	45	105	1200
11	СТУД-РЦ-12,5-А-6/55	250М6	55	105	1180
12	СТУД-РЦ-12,5-Б-6/55	250М6	55	105	1240
13	СТУД-РЦ-12,5-А-6/75	280S6	75	105	1270
14	СТУД-РЦ-12,5-Б-6/75	280S6	75	105	1330

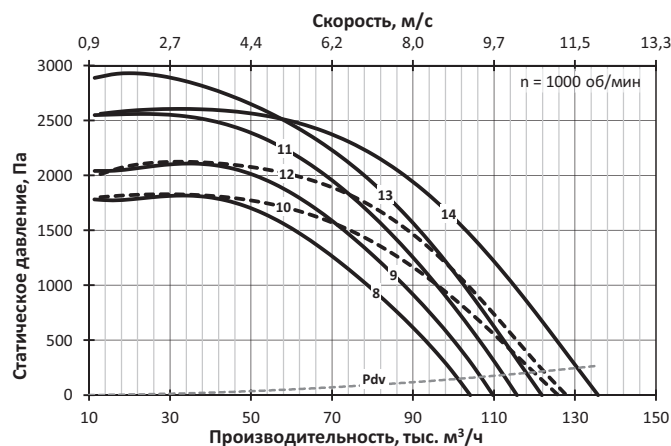
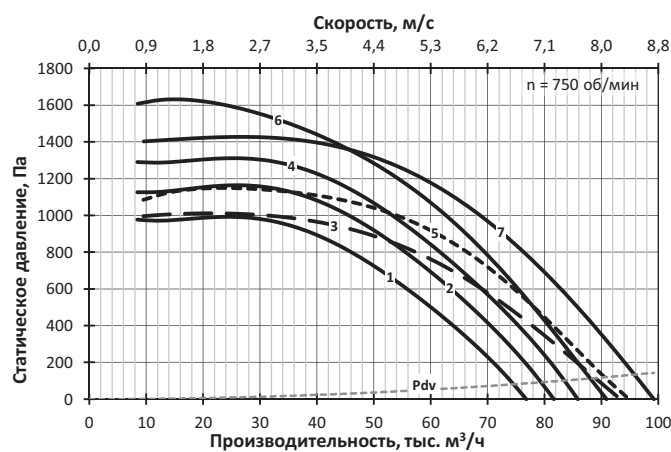

8.2 РАДИАЛЬНЫЕ ВЕНТИЛЯТОРЫ

Вентиляторы с цилиндрическим корпусом и капсулированным двигателем **СТУД-РЦК**



СТУД-РЦК – вытяжной радиальный вентилятор для систем ПДВ.

Изготавливается с классами огнестойкости 400 или 600.

Вентилятор не допускается устанавливать в защищаемом помещении.

Вентилятор оснащается радиальным рабочим колесом с листовыми лопатками и цилиндрическим корпусом. Рабочее колесо устанавливается непосредственно на вал электродвигателя. Ось вращения рабочего колеса расположена соосно выходу потока из вентилятора. Электродвигатель расположен внутри спрямляющего аппарата и закрыт теплоизолированной капсулой. Из капсулы сквозь стенку корпуса выведены патрубки для подвода к электродвигателю охлаждающего воздуха.

Вентилятор изготовлен из углеродистых сталей с полимерным покрытием.

Вентилятор комплектуется трехфазным асинхронным электродвигателем под питающее напряжение 380 В / 50 Гц. Кабель от электродвигателя выведен свободно через патрубок охлаждения двигателя, крепление кабеля на корпусе не допускается.

Применение вентилятора при пожаре с преобразователем частоты не допускается.

Вентилятор без комплектующих соответствует категории размещения 2 по ГОСТ 15150.

Габаритно-присоединительные размеры

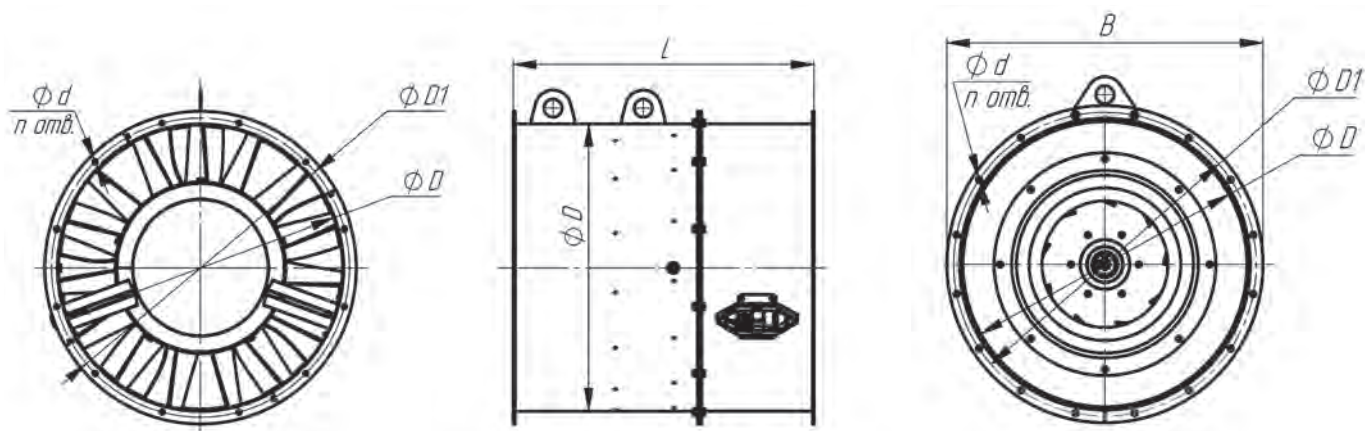

Номер вентилятора	Размеры, мм				шт.	
	D	D1	B	L	d	n
2,5	400	440	470	570	8	8
2,8	450	490	520	630	8	8
3,15	500	540	570	710	8	12
3,55	560	600	630	780	8	12
4	630	670	710	860	8	12
4,5	710	760	790	980	8	16
5	800	850	880	975	10	16
5,6	900	950	990	1125	10	16
6,3	1000	1050	1090	1265	12	16
7,1	1120	1180	1210	1425	12	20
8	1250	1310	1340	1605	12	20
9	1400	1460	1490	1810	14	20
10	1600	1660	1690	2005	14	24
11,2	1800	1860	1890	2250	18	24
12,5	2000	2060	2090	2510	18	24

Размеры L указаны максимальные для приведённых в каталоге типоразмеров.

Технические характеристики

Комплектация электродвигателями, масса, акустические и аэродинамические характеристики приведены ниже.

Динамическое давление P_{dv} соответствует среднерасходной скорости в кольцевом сечении вокруг втулки спрямляющего аппарата.

Уровень звуковой мощности (в дБ) в октавной полосе частот вычисляется по формуле $L_{wi} = L_w + \Delta L_{wi}$, где L_w – скорректированный уровень мощности (в дБА), излучаемой вентилятором на входе, а поправка ΔL_{wi} взята для соответствующего числа полюсов электродвигателя. Корректированный уровень звуковой мощности на выходе больше L_w на 1 дБА. Корректированный уровень звуковой мощности, излучаемой корпусом вентилятора с подсоединенными воздухопроводами меньше L_w на 5 дБА. Поправки для расчета уровня звуковой мощности в полосе приведены в таблице ниже.

Поправки ΔL_{wi} для вычисления звуковой мощности на среднегеометрических частотах октавных полос

Число полюсов электродвигателя	Среднегеометрическая частота октавы – i, Гц							
	63	125	250	500	1000	2000	4000	8000
	Поправки уровня звуковой мощности ΔL_{wi}							
2	-4	0	1	-4	-5	-9	-14	-17
4	3	4	-1	-2	-6	-11	-14	-21
6	7	4	1	-1	-6	-10	-15	-23
8	8	3	2	-2	-7	-10	-17	-21

Указания по монтажу

Электродвигатели, установленные в вентиляторах, по умолчанию подготовлены для работы в трёхфазной сети с питающим напряжением 380 В.

При установке внутри здания вентилятор не может устанавливаться в защищаемых помещениях, и при пожаре должна обеспечиваться принудительная вентиляция венткамеры или гарантироваться температура окружающей среды не выше +40 °С.

Входные патрубки для охлаждения электродвигателя запрещено даже частично перекрывать какими-либо помехами.

При установке снаружи здания и отсутствии элементов сети на выходе вентилятор необходимо комплектовать козырьком для защиты от осадков.

СТУД-РЦК-2,5

№	Обозначение	Двигатель		Lw, дБА	M, кг
		Тип	N, кВт		
1	СТУД-РЦК-2,5-А-4/0,12	56А4	0,12	63	34
2	СТУД-РЦК-2,5-Б-4/0,12	56А4	0,12	63	35
3	СТУД-РЦК-2,5-А-2/0,25	56В2	0,25	79	34
4	СТУД-РЦК-2,5-А-2/0,37	63А2	0,37	79	35
5	СТУД-РЦК-2,5-Б-2/0,37	63А2	0,37	79	37
6	СТУД-РЦК-2,5-А-2/0,55	63В2	0,55	79	36
7	СТУД-РЦК-2,5-Б-2/0,55	63В2	0,55	79	38

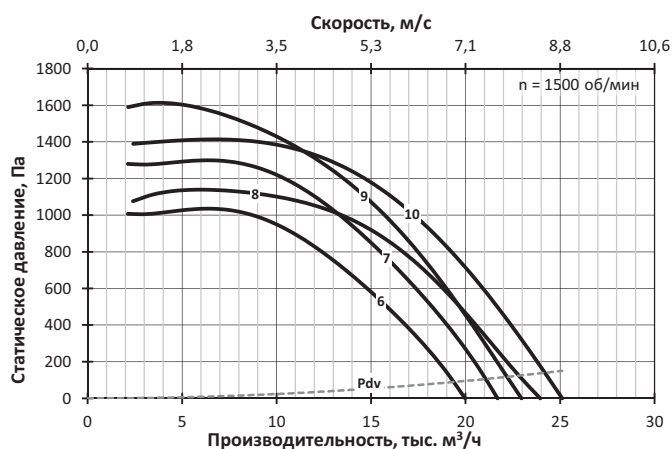
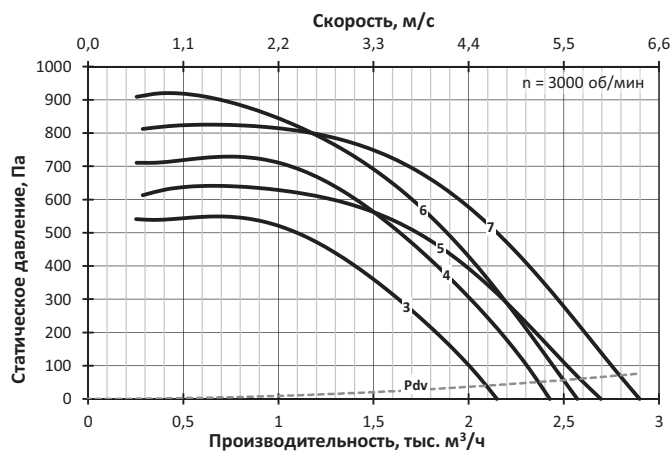
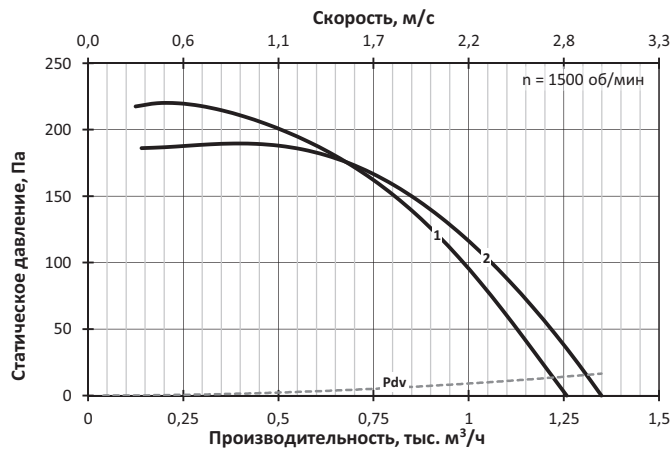

СТУД-РЦК-2,8

№	Обозначение	Двигатель		Lw, дБА	M, кг
		Тип	N, кВт		
1	СТУД-РЦК-2,8-А-4/0,12	56А4	0,12	67	42
2	СТУД-РЦК-2,8-А1-4/0,12	56А4	0,12	67	42
3	СТУД-РЦК-2,8-А2-4/0,12	56А4	0,12	67	42
4	СТУД-РЦК-2,8-Б-4/0,12	56А4	0,12	67	44
5	СТУД-РЦК-2,8-Б1-4/0,12	56А4	0,12	67	44
6	СТУД-РЦК-2,8-А-2/0,55	63В2	0,55	82	44
7	СТУД-РЦК-2,8-Б-2/0,55	63В2	0,55	82	46
8	СТУД-РЦК-2,8-А-2/0,75	71А2	0,75	83	47
9	СТУД-РЦК-2,8-Б-2/0,75	71А2	0,75	83	49
10	СТУД-РЦК-2,8-А-2/1,1	71В2	1,1	83	49
11	СТУД-РЦК-2,8-Б-2/1,1	71В2	1,1	83	51

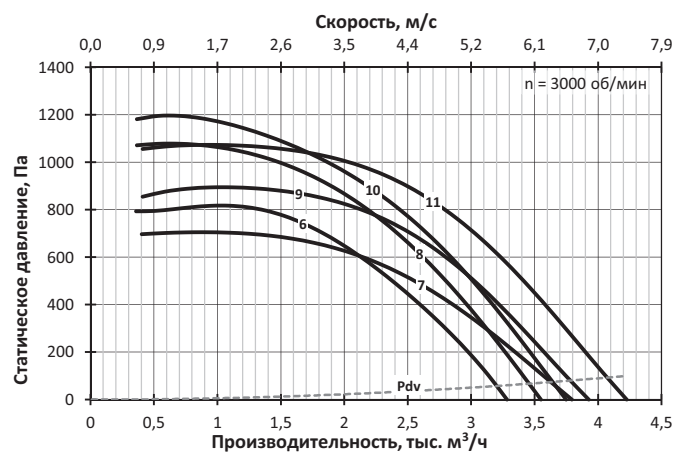
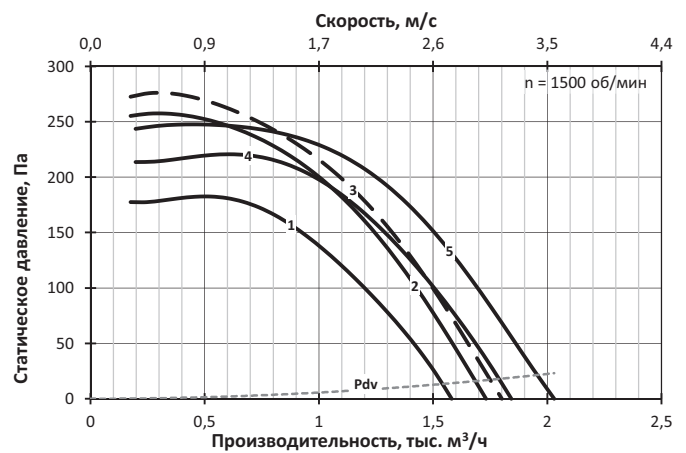

СТУД-РЦК-3,15

№	Обозначение	Двигатель		Lw, дБА	М, кг
		Тип	N, кВт		
1	СТУД-РЦК-3,15-А-4/0,12	56А4	0,12	70	46
2	СТУД-РЦК-3,15-Б-4/0,12	56А4	0,12	70	49
3	СТУД-РЦК-3,15-А-4/0,18	56В4	0,18	70	47
4	СТУД-РЦК-3,15-Б-4/0,18	56В4	0,18	70	49
5	СТУД-РЦК-3,15-Б-4/0,25	63А4	0,25	71	50
6	СТУД-РЦК-3,15-А-2/1,1	71В2	1,1	86	54
7	СТУД-РЦК-3,15-Б-2/1,1	71В2	1,1	86	56
8	СТУД-РЦК-3,15-А-2/1,5	80МА2	1,5	87	56
9	СТУД-РЦК-3,15-Б-2/1,5	80МА2	1,5	87	58
10	СТУД-РЦК-3,15-А-2/2,2	80МВ2	2,2	87	58
11	СТУД-РЦК-3,15-Б-2/2,2	80МВ2	2,2	87	60

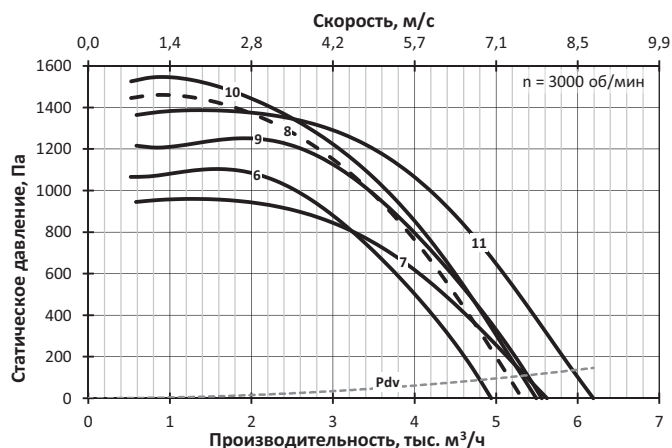
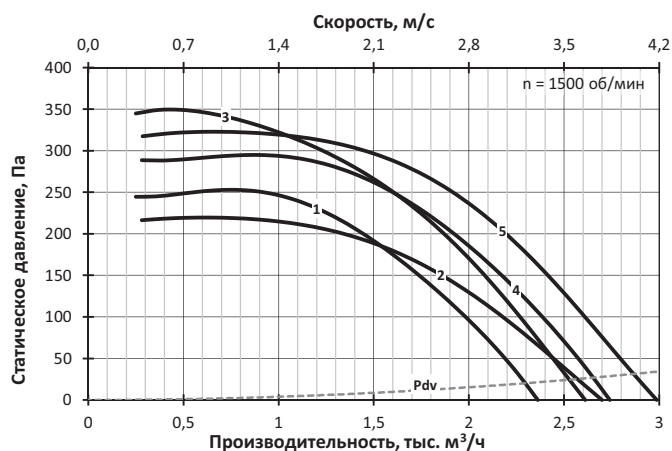

СТУД-РЦК-3,55

№	Обозначение	Двигатель		Lw, дБА	М, кг
		Тип	N, кВт		
1	СТУД-РЦК-3,55-А-4/0,18	56В4	0,18	74	63
2	СТУД-РЦК-3,55-А-4/0,25	63А4	0,25	74	64
3	СТУД-РЦК-3,55-Б-4/0,25	63А4	0,25	74	67
4	СТУД-РЦК-3,55-А-4/0,37	63В4	0,37	74	64
5	СТУД-РЦК-3,55-Б-4/0,37	63В4	0,37	74	67
6	СТУД-РЦК-3,55-А-2/2,2	80МВ2	2,2	90	74
7	СТУД-РЦК-3,55-Б-2/2,2	80МВ2	2,2	90	77
8	СТУД-РЦК-3,55-А-2/3	90L2	3	90	76
9	СТУД-РЦК-3,55-Б-2/3	90L2	3	90	79
10	СТУД-РЦК-3,55-Б-2/4	100S2	4	90	84

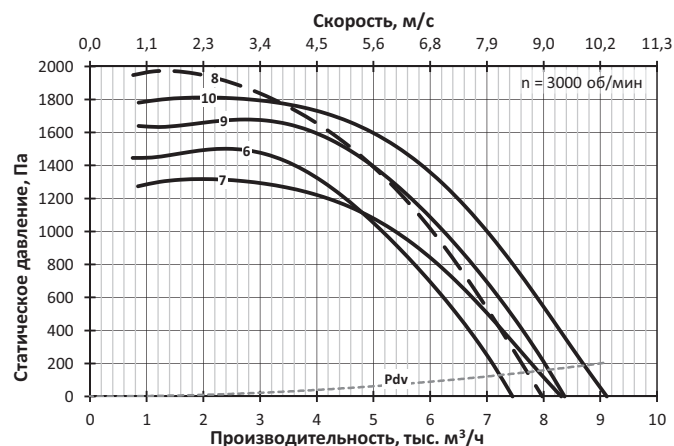
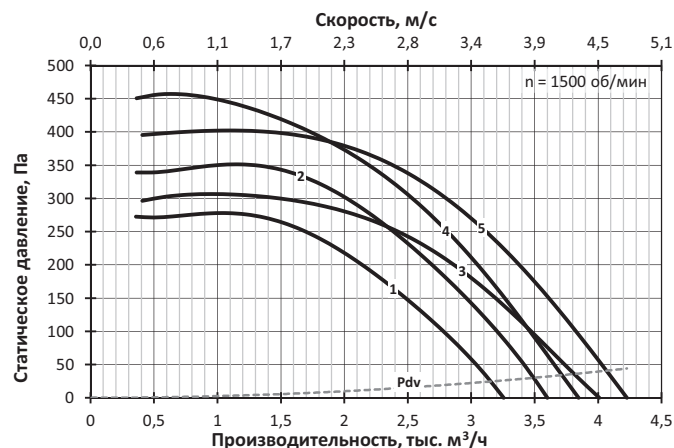

СТУД-РЦК-4

№	Обозначение	Двигатель		Lw, дБА	М, кг
		Тип	N, кВт		
1	СТУД-РЦК-4-А-4/0,37	63В4	0,37	78	80
2	СТУД-РЦК-4-А-4/0,55	71А4	0,55	78	83
3	СТУД-РЦК-4-Б-4/0,55	71А4	0,55	78	88
4	СТУД-РЦК-4-А-4/0,75	71В4	0,75	79	85
5	СТУД-РЦК-4-Б-4/0,75	71В4	0,75	79	89
6	СТУД-РЦК-4-А-2/3	90L2	3	94	92
7	СТУД-РЦК-4-А-2/4	100S2	4	94	97
8	СТУД-РЦК-4-Б-2/4	100S2	4	94	101
9	СТУД-РЦК-4-А-2/5,5	100L2	5,5	94	106
10	СТУД-РЦК-4-Б-2/5,5	100L2	5,5	94	110
11	СТУД-РЦК-4-Б-2/7,5	112M2	7,5	94	130

СТУД-РЦК-4,5

№	Обозначение	Двигатель		Lw, дБА	М, кг
		Тип	N, кВт		
1	СТУД-РЦК-4,5-А-4/0,75	71В4	0,75	82	106
2	СТУД-РЦК-4,5-Б-4/0,75	71В4	0,75	82	112
3	СТУД-РЦК-4,5-А-4/1,1	80МА4	1,1	82	110
4	СТУД-РЦК-4,5-Б-4/1,1	80МА4	1,1	82	116
5	СТУД-РЦК-4,5-А-4/1,5	80МВ4	1,5	82	112
6	СТУД-РЦК-4,5-Б-4/1,5	80МВ4	1,5	82	118
7	СТУД-РЦК-4,5-А-2/5,5	100L2	5,5	98	127
8	СТУД-РЦК-4,5-А-2/7,5	112M2	7,5	98	147
9	СТУД-РЦК-4,5-Б-2/7,5	112M2	7,5	98	153
10	СТУД-РЦК-4,5-А-2/11	132M2	11	98	174
11	СТУД-РЦК-4,5-Б-2/11	132M2	11	98	180

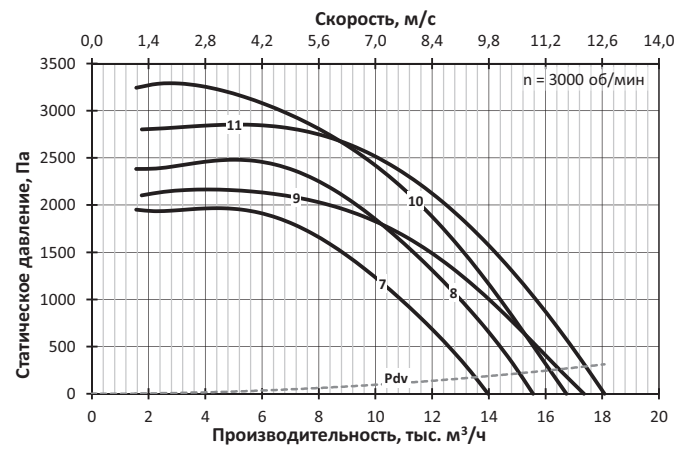
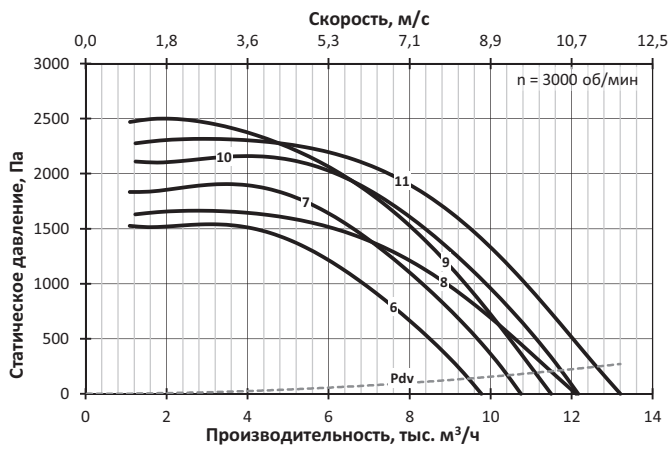
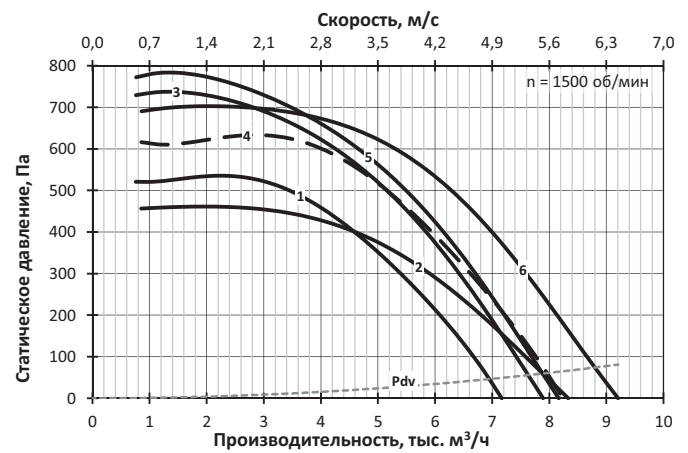
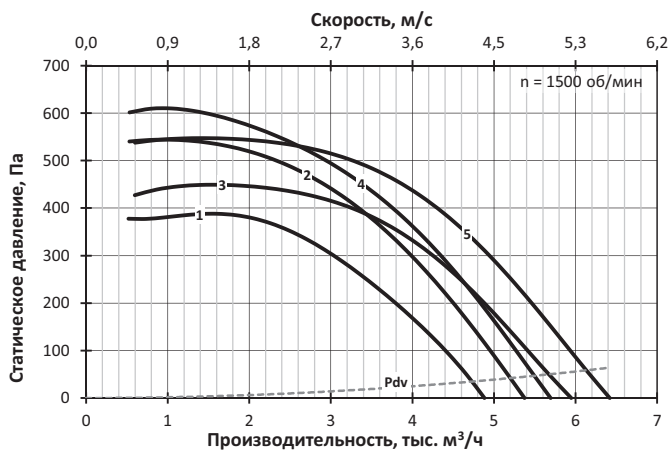

СТУД-РЦК-5

№	Обозначение	Двигатель		Lw, дБА	M, кг
		Тип	N, кВт		
1	СТУД-РЦК-5-А-6/0,37	71А6	0,37	76	156
2	СТУД-РЦК-5-Б-6/0,37	71А6	0,37	76	165
3	СТУД-РЦК-5-А-6/0,55	71В6	0,55	76	158
4	СТУД-РЦК-5-Б-6/0,55	71В6	0,55	76	167
5	СТУД-РЦК-5-А-4/1,1	80МА4	1,1	85	162
6	СТУД-РЦК-5-А-4/1,5	80МВ4	1,5	85	164
7	СТУД-РЦК-5-Б-4/1,5	80МВ4	1,5	85	173
8	СТУД-РЦК-5-А-4/2,2	90L4	2,2	85	166
9	СТУД-РЦК-5-Б-4/2,2	90L4	2,2	85	175

СТУД-РЦК-5,6

№	Обозначение	Двигатель		Lw, дБА	M, кг
		Тип	N, кВт		
1	СТУД-РЦК-5,6-А-6/0,55	71В6	0,55	79	181
2	СТУД-РЦК-5,6-А-6/0,75	80МА6	0,75	80	185
3	СТУД-РЦК-5,6-Б-6/0,75	80МА6	0,75	80	195
4	СТУД-РЦК-5,6-А-6/1,1	80МВ6	1,1	80	187
5	СТУД-РЦК-5,6-Б-6/1,1	80МВ6	1,1	80	197
6	СТУД-РЦК-5,6-А-4/2,2	90L4	2,2	89	190
7	СТУД-РЦК-5,6-А-4/3	100S4	3	89	192
8	СТУД-РЦК-5,6-Б-4/3	100S4	3	89	202
9	СТУД-РЦК-5,6-А-4/4	100L4	4	89	201
10	СТУД-РЦК-5,6-Б-4/4	100L4	4	89	211

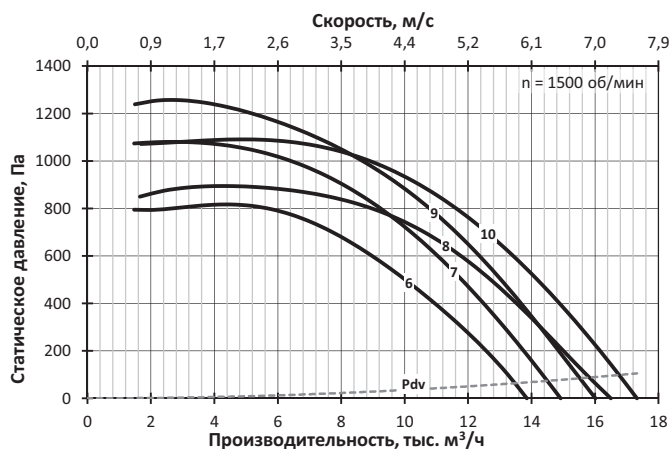
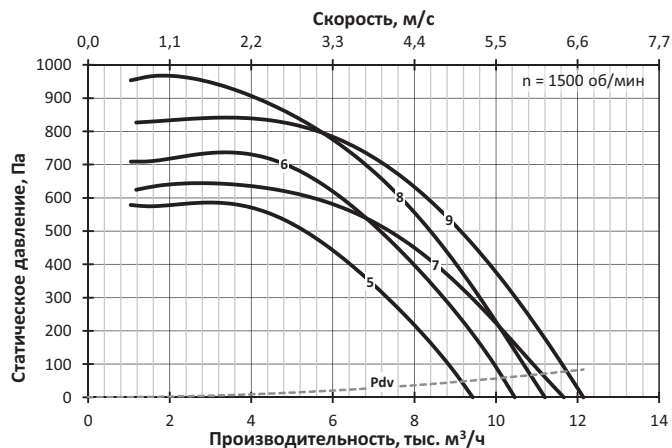
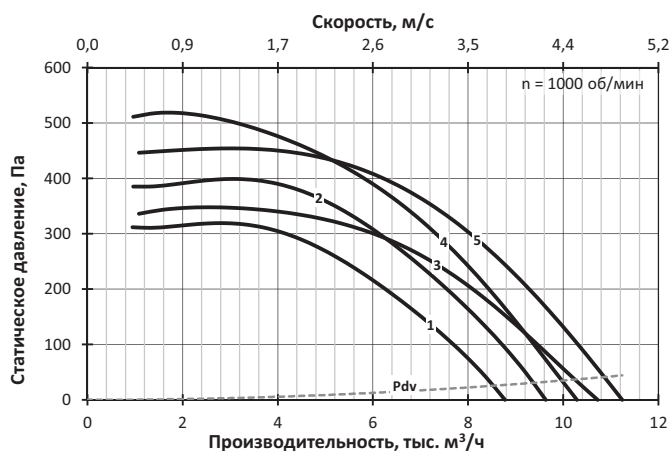
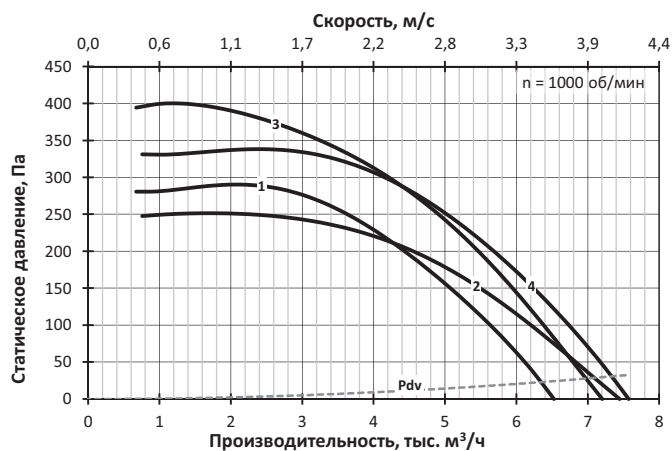

СТУД-РЦК-6,3

№	Обозначение	Двигатель		Lw, дБА	М, кг
		Тип	N, кВт		
1	СТУД-РЦК-6,3-А-6/1,1	80MB6	1,1	83	262
2	СТУД-РЦК-6,3-А-6/1,5	90L6	1,5	83	265
3	СТУД-РЦК-6,3-Б-6/1,5	90L6	1,5	83	280
4	СТУД-РЦК-6,3-А-6/2,2	100L6	2,2	84	274
5	СТУД-РЦК-6,3-Б-6/2,2	100L6	2,2	84	289
6	СТУД-РЦК-6,3-А-4/4	100L4	4	93	276
7	СТУД-РЦК-6,3-А-4/5,5	112M4	5,5	93	297
8	СТУД-РЦК-6,3-Б-4/5,5	112M4	5,5	93	312
9	СТУД-РЦК-6,3-А-4/7,5	132S4	7,5	93	321
10	СТУД-РЦК-6,3-Б-4/7,5	132S4	7,5	93	336

СТУД-РЦК-7,1

№	Обозначение	Двигатель		Lw, дБА	М, кг
		Тип	N, кВт		
1	СТУД-РЦК-7,1-А-6/2,2	100L6	2,2	87	364
2	СТУД-РЦК-7,1-Б-6/2,2	100L6	2,2	87	384
3	СТУД-РЦК-7,1-А-6/3	112MA6	3	87	370
4	СТУД-РЦК-7,1-Б-6/3	112MA6	3	87	390
5	СТУД-РЦК-7,1-А-6/4	112MB6	4	87	378
6	СТУД-РЦК-7,1-Б-6/4	112MB6	4	87	398
7	СТУД-РЦК-7,1-А-4/7,5	132S4	7,5	97	411
8	СТУД-РЦК-7,1-А-4/11	132M4	11	97	423
9	СТУД-РЦК-7,1-Б-4/11	132M4	11	97	443
10	СТУД-РЦК-7,1-А-4/15	160S4	15	97	461
11	СТУД-РЦК-7,1-Б-4/15	160S4	15	97	481

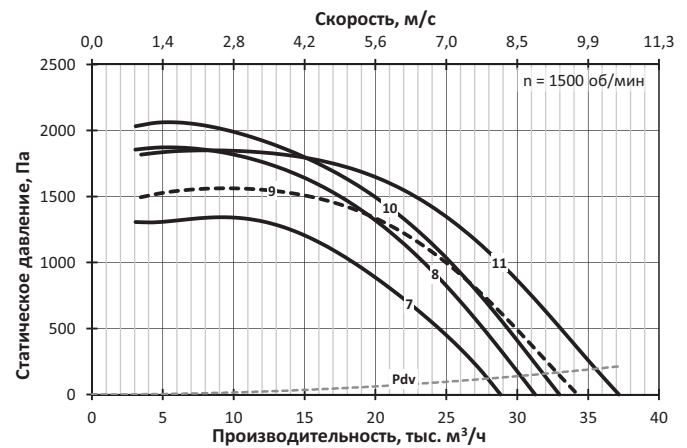
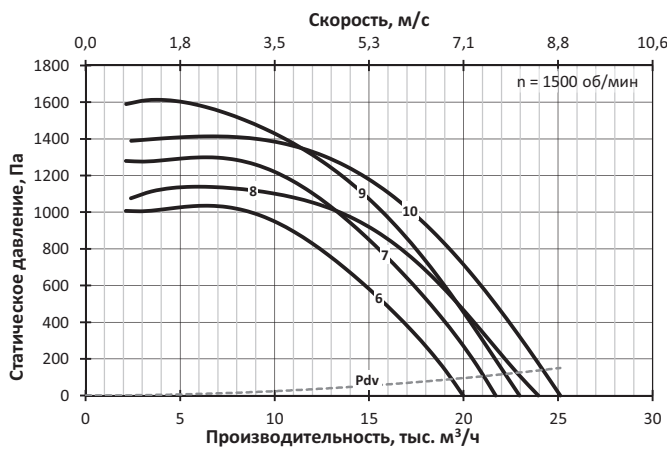
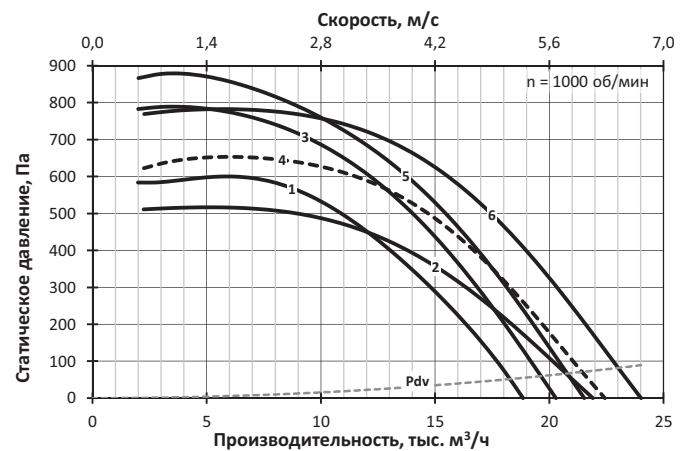
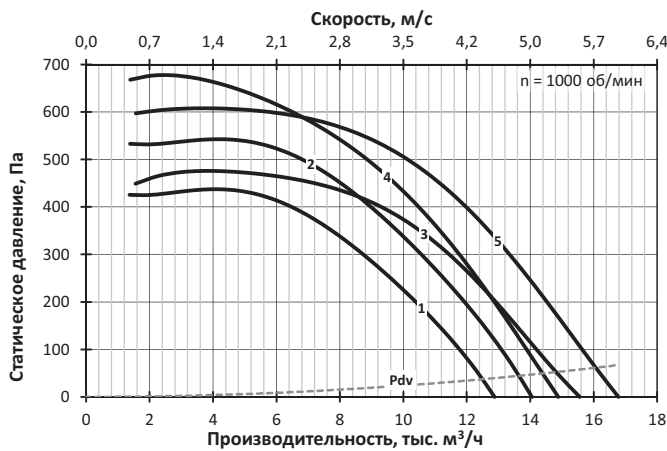

СТУД-РЦК-8

№	Обозначение	Двигатель		Lw, дБА	M, кг
		Тип	N, кВт		
1	СТУД-РЦК-8-А-6/4	112MB6	4	91	431
2	СТУД-РЦК-8-Б-6/4	112MB6	4	91	455
3	СТУД-РЦК-8-А-6/5,5	132S6	5,5	91	458
4	СТУД-РЦК-8-Б-6/5,5	132S6	5,5	91	482
5	СТУД-РЦК-8-А-6/7,5	132M6	7,5	91	471
6	СТУД-РЦК-8-Б-6/7,5	132M6	7,5	91	495
7	СТУД-РЦК-8-А-4/15	160S4	15	100	514
8	СТУД-РЦК-8-Б-4/15	160S4	15	100	538
9	СТУД-РЦК-8-А-4/18,5	160M4	18,5	100	531
10	СТУД-РЦК-8-Б-4/18,5	160M4	18,5	100	555
11	СТУД-РЦК-8-А-4/22	180S4	22	101	559
12	СТУД-РЦК-8-А-4/30	180M4	30	101	579
13	СТУД-РЦК-8-Б-4/30	180M4	30	101	603

СТУД-РЦК-9

№	Обозначение	Двигатель		Lw, дБА	M, кг
		Тип	N, кВт		
1	СТУД-РЦК-9-А-6/7,5	132M6	7,5	95	570
2	СТУД-РЦК-9-Б-6/7,5	132M6	7,5	95	599
3	СТУД-РЦК-9-А-6/11	160S6	11	95	613
4	СТУД-РЦК-9-Б-6/11	160S6	11	95	642
5	СТУД-РЦК-9-А-6/15	160M6	15	95	642
6	СТУД-РЦК-9-Б-6/15	160M6	15	95	671
7	СТУД-РЦК-9-А-4/22	180S4	22	104	658
8	СТУД-РЦК-9-А-4/30	180M4	30	104	678
9	СТУД-РЦК-9-Б-4/30	180M4	30	104	707
10	СТУД-РЦК-9-А-4/37	200M4	37	104	733
11	СТУД-РЦК-9-Б-4/37	200M4	37	104	762
12	СТУД-РЦК-9-А-4/45	200L4	45	104	758
13	СТУД-РЦК-9-Б-4/45	200L4	45	104	787

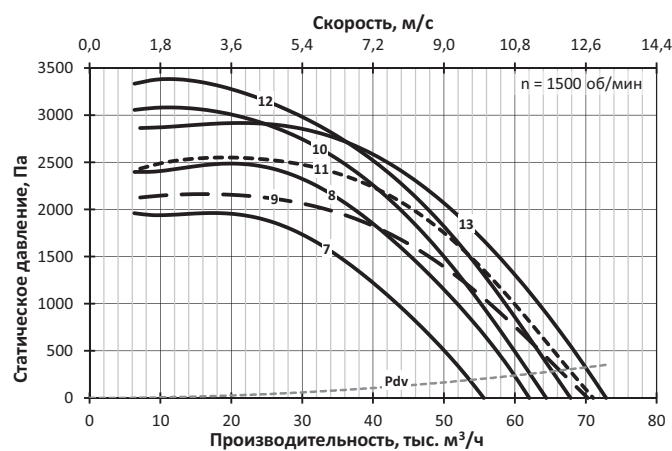
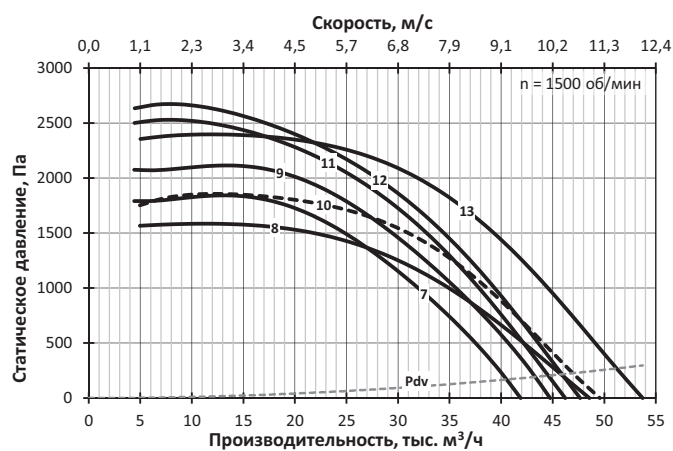
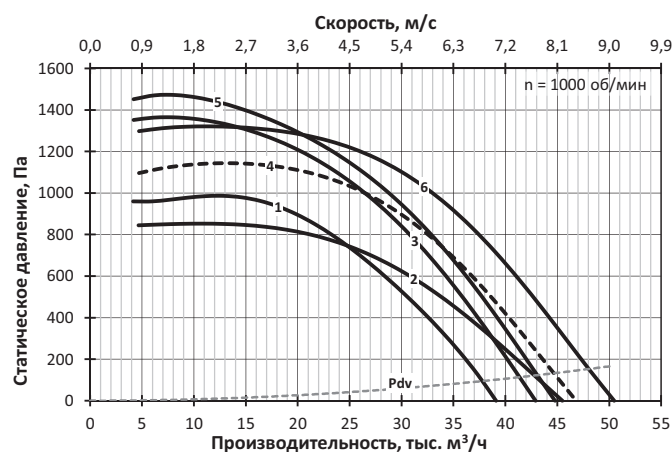
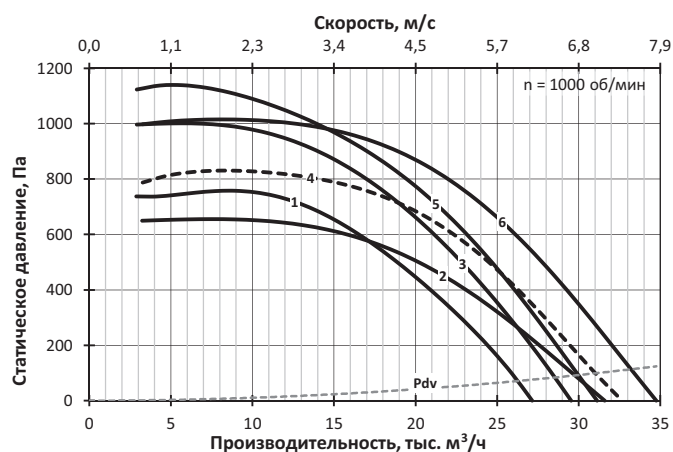

СТУД-РЦК-10

№	Обозначение	Двигатель		Lw, дБА	M, кг
		Тип	N, кВт		
1	СТУД-РЦК-10-А-8/5,5	132М8	5,5	92	638
2	СТУД-РЦК-10-Б-8/5,5	132М8	5,5	92	672
3	СТУД-РЦК-10-А-8/7,5	160S8	7,5	92	681
4	СТУД-РЦК-10-Б-8/7,5	160S8	7,5	92	715
5	СТУД-РЦК-10-А-8/11	160М8	11	92	706
6	СТУД-РЦК-10-Б-8/11	160М8	11	92	740
7	СТУД-РЦК-10-А-6/11	160S6	11	98	681
8	СТУД-РЦК-10-А-6/15	160М6	15	98	710
9	СТУД-РЦК-10-Б-6/15	160М6	15	98	744
10	СТУД-РЦК-10-А-6/18,5	180М6	18,5	98	736
11	СТУД-РЦК-10-Б-6/18,5	180М6	18,5	98	770
12	СТУД-РЦК-10-А-6/22	200М6	22	98	766
13	СТУД-РЦК-10-Б-6/22	200М6	22	98	800

СТУД-РЦК-11,2

№	Обозначение	Двигатель		Lw, дБА	M, кг
		Тип	N, кВт		
1	СТУД-РЦК-11,2-А-8/11	160М8	11	95	787
2	СТУД-РЦК-11,2-Б-8/11	160М8	11	95	825
3	СТУД-РЦК-11,2-А-8/15	180М8	15	96	817
4	СТУД-РЦК-11,2-Б-8/15	180М8	15	96	855
5	СТУД-РЦК-11,2-Б-8/18,5	200М8	18,5	96	900
6	СТУД-РЦК-11,2-А-6/22	200М6	22	102	847
7	СТУД-РЦК-11,2-А-6/30	200L6	30	102	882
8	СТУД-РЦК-11,2-Б-6/30	200L6	30	102	920
9	СТУД-РЦК-11,2-А-6/37	225М6	37	102	945
10	СТУД-РЦК-11,2-Б-6/37	225М6	37	102	983
11	СТУД-РЦК-11,2-Б-6/45	250S6	45	102	1115

РАДИАЛЬНЫЕ ВЕНТИЛЯТОРЫ И ИХ УСТАНОВКИ

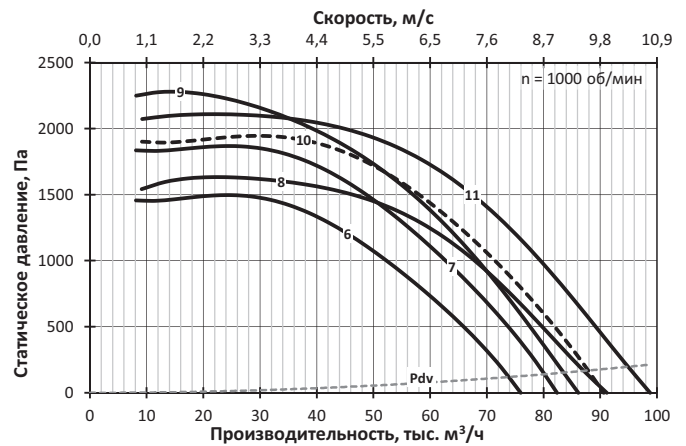
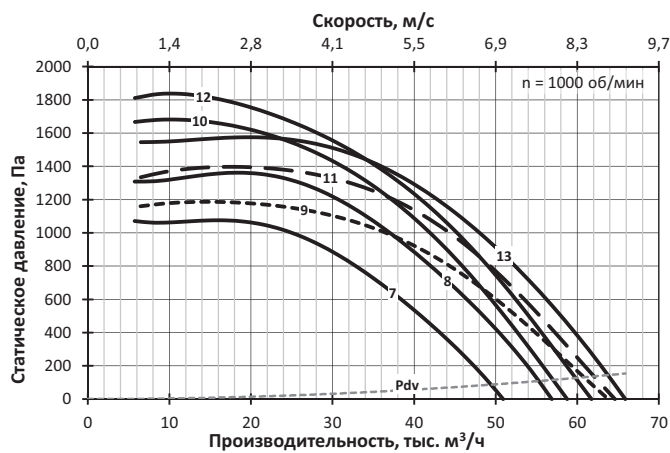
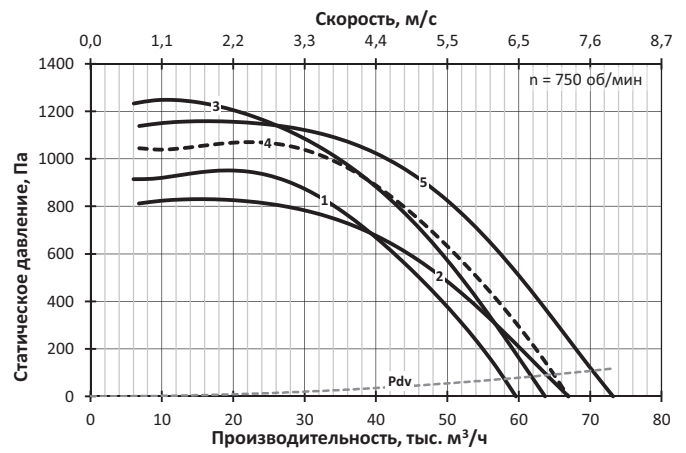
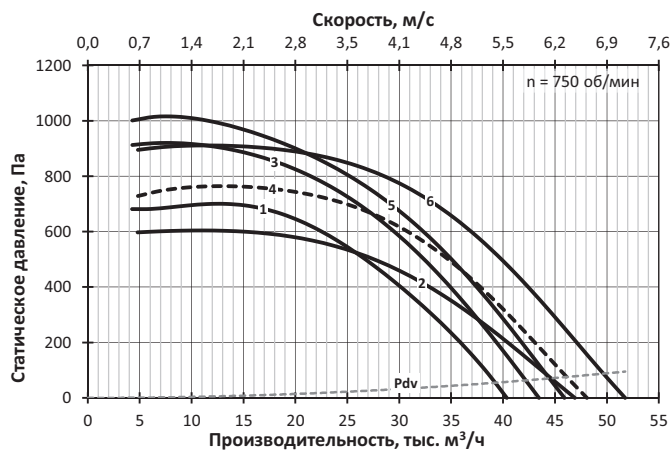

СТУД-РЦК-12,5

№	Обозначение	Двигатель		Lw, дБА	M, кг
		Тип	N, кВт		
1	СТУД-РЦК-12,5-А-8/15	180M8	15	99	1036
2	СТУД-РЦК-12,5-А-8/18,5	200M8	18,5	99	1081
3	СТУД-РЦК-12,5-Б-8/18,5	200M8	18,5	99	1132
4	СТУД-РЦК-12,5-А-8/22	200L8	22	99	1106
5	СТУД-РЦК-12,5-Б-8/22	200L8	22	99	1157
6	СТУД-РЦК-12,5-А-8/30	225M8	30	99	1161
7	СТУД-РЦК-12,5-Б-8/30	225M8	30	99	1212
8	СТУД-РЦК-12,5-А-6/37	225M6	37	105	1164
9	СТУД-РЦК-12,5-А-6/45	250S6	45	105	1296
10	СТУД-РЦК-12,5-Б-6/45	250S6	45	105	1347
11	СТУД-РЦК-12,5-А-6/55	250M6	55	105	1336
12	СТУД-РЦК-12,5-Б-6/55	250M6	55	105	1387
13	СТУД-РЦК-12,5-А-6/75	280S6	75	105	1426
14	СТУД-РЦК-12,5-Б-6/75	280S6	75	105	1477

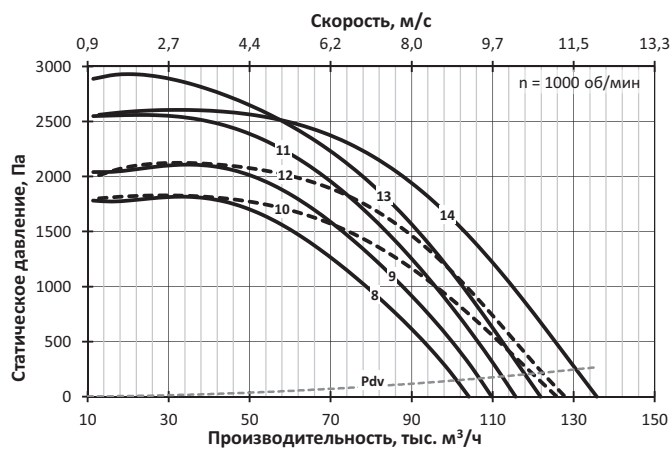
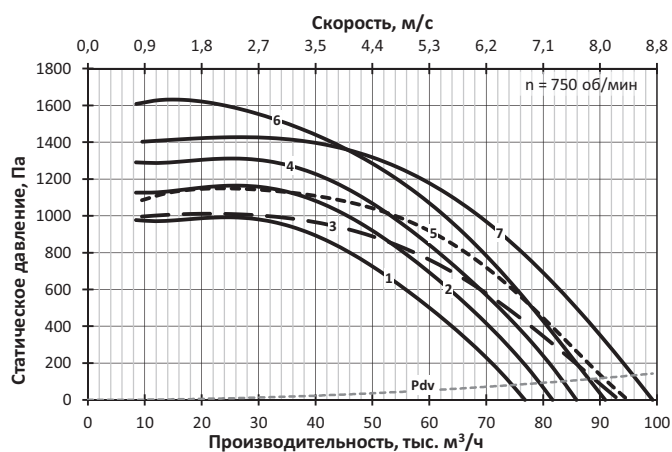

8.2 РАДИАЛЬНЫЕ ВЕНТИЛЯТОРЫ

Крышные вентиляторы СТУД-РК



СТУД-РК – крышный вытяжной радиальный вентилятор для систем ПДВ.

Изготавливается с классами огнестойкости 400 или 600.

Вентилятор оснащается радиальным рабочим колесом с листовыми лопатками, расположенным в прямоугольном корпусе. Рабочее колесо устанавливается непосредственно на вал электродвигателя. Электродвигатель и верхняя часть вентилятора закрыты кожухом. Форма и положение корпуса и открытых заслонок на выходе из вентилятора обеспечивают направление вверх выходящего потока.

Заслонки вентилятора выполняют функцию обратного клапана, перекрывая выходное сечение при неработающем вентиляторе. Закрытые заслонки защищают от осадков внутреннюю часть корпуса.

Вентилятор изготовлен из углеродистых сталей с полимерным покрытием.

Вентилятор комплектуется трехфазным асинхронным электродвигателем под питающее напряжение 380 В / 50 Гц, поставляется без выведенного кабеля.

Применение вентилятора при пожаре с преобразователем частоты не допускается.

Вентилятор изготавливается с категорией размещения 1 по ГОСТ 15150.

Габаритно-присоединительные размеры

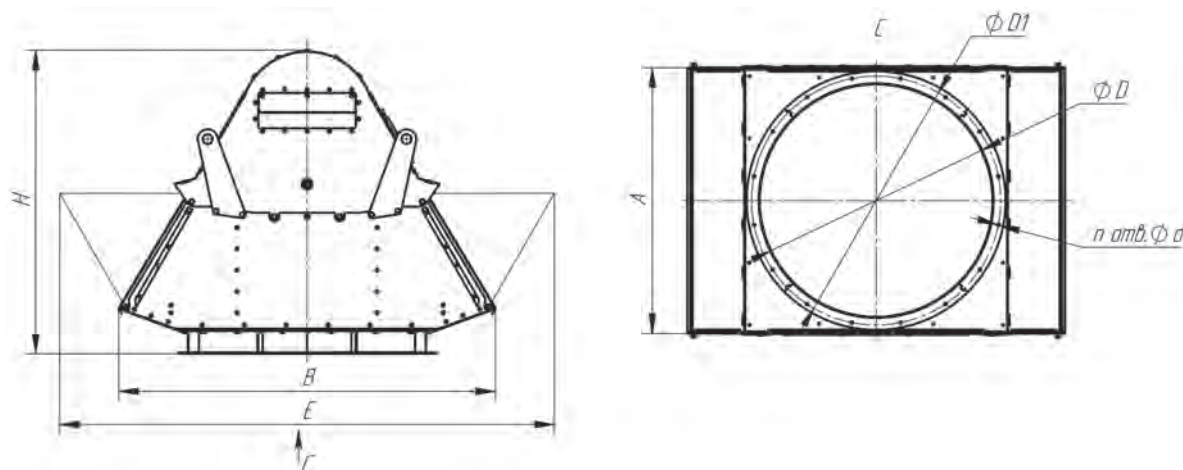

Номер вентилятора	Размеры, мм						шт.	
	A	B	E	H	D	D1	d	n
2,5	400	550	690	490	315	345	7	8
2,8	410	560	785	510	345	395	8	8
3,15	500	680	880	580	400	440	8	8
3,55	560	760	990	650	450	490	8	8
4	600	860	1140	770	500	540	8	12
4,5	675	900	1260	780	560	600	8	12
5	710	995	1440	850	630	670	8	12
5,6	820	1050	1490	990	710	760	8	16
6,3	900	1190	1635	1090	800	850	10	16
7,1	1040	1420	1990	1280	900	950	10	16
8	1170	1600	2150	1440	1000	1050	12	16
9	1240	1790	2390	1565	1120	1180	12	20
10	1380	2060	2700	1770	1250	1310	12	20
11,2	1635	2240	3140	2027	1400	1460	14	20
12,5	1825	2500	3500	2263	1600	1660	14	24

Технические характеристики

Комплектация электродвигателями, масса, акустические и аэродинамические характеристики приведены ниже.

Уровень звуковой мощности (в дБ) в октавной полосе частот вычисляется по формуле $L_{wi} = L_w + \Delta L_{wi}$, где L_w – скорректированный уровень мощности (в дБА), излучаемой вентилятором на входе, а поправка ΔL_{wi} взята для соответствующего числа полюсов электродвигателя. Скорректированный уровень звуковой мощности вокруг выхода вентилятора больше L_w на 1 дБА. Поправки для расчета уровня звуковой мощности в полосе приведены в таблице ниже.

Поправки ΔL_{wi} для вычисления звуковой мощности на среднегеометрических частотах октавных полос

Число полюсов электродвигателя	Среднегеометрическая частота октавы – i, Гц							
	63	125	250	500	1000	2000	4000	8000
	Поправки уровня звуковой мощности ΔL_{wi}							
2	-15	-13	-10	-7	-7	-4	-8	-13
4	-13	-9	-7	-6	-3	-7	-12	-18
6	-10	-6	-7	-2	-4	-9	-15	-21
8	-7	-5	-4	-1	-5	-10	-16	-22

Указания по монтажу

Электродвигатели, установленные в вентиляторах, по умолчанию подготовлены для работы в трёхфазной сети с питающим напряжением 380 В. Для работы в сети с питающим напряжением 380 В переключатели в распределительной коробке электродвигателя устанавливаются, как показано на схемах ниже.

Для электродвигателей с номинальным напряжением Δ/Y 220/380 В – подключение звездой

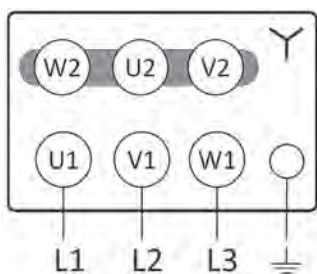

Для электродвигателей с номинальным напряжением Δ/Y 380/660 В – подключение треугольником:

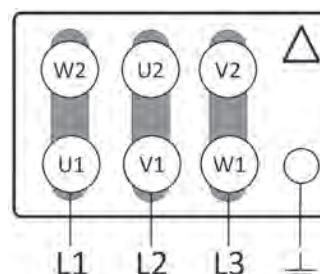

При установке снаружи здания без элементов сети на выходе вентилятор необходимо комплектовать козырьком для защиты от осадков

СТУД-РК-2,5

№	Обозначение	Двигатель		Lw, дБА	M, кг
		Тип	N, кВт		
1	СТУД-РК-2,5-А-4/0,12	56А4	0,12	63	44
2	СТУД-РК-2,5-В1-4/0,12	56А4	0,12	63	44
3	СТУД-РК-2,5-Б-4/0,12	56А4	0,12	63	47
4	СТУД-РК-2,5-Б1-4/0,12	56А4	0,12	63	47
5	СТУД-РК-2,5-А-2/0,25	56В2	0,25	79	44
6	СТУД-РК-2,5-А-2/0,37	63А2	0,37	79	45
7	СТУД-РК-2,5-Б-2/0,37	63А2	0,37	79	48
8	СТУД-РК-2,5-А-2/0,55	63В2	0,55	79	46
9	СТУД-РК-2,5-Б-2/0,55	63В2	0,55	79	49
10	СТУД-РК-2,5-Б-2/0,75	71А2	0,75	79	52

СТУД-РК-2,8

№	Обозначение	Двигатель		Lw, дБА	M, кг
		Тип	N, кВт		
1	СТУД-РК-2,8-А-4/0,12	56А4	0,12	67	49
2	СТУД-РК-2,8-А1-4/0,12	56А4	0,12	67	49
3	СТУД-РК-2,8-В1-4/0,12	56А4	0,12	67	49
4	СТУД-РК-2,8-Б-4/0,12	56А4	0,12	67	52
5	СТУД-РК-2,8-Б1-4/0,12	56А4	0,12	67	52
6	СТУД-РК-2,8-А-2/0,55	63В2	0,55	82	51
7	СТУД-РК-2,8-Б-2/0,55	63В2	0,55	82	54
8	СТУД-РК-2,8-А-2/0,75	71А2	0,75	83	54
9	СТУД-РК-2,8-Б-2/0,75	71А2	0,75	83	57
10	СТУД-РК-2,8-В-2/1,1	71В2	1,1	83	57
11	СТУД-РК-2,8-Б-2/1,1	71В2	1,1	83	59

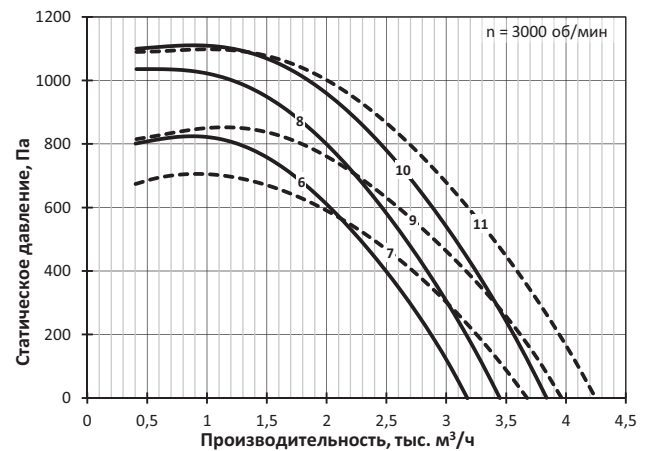
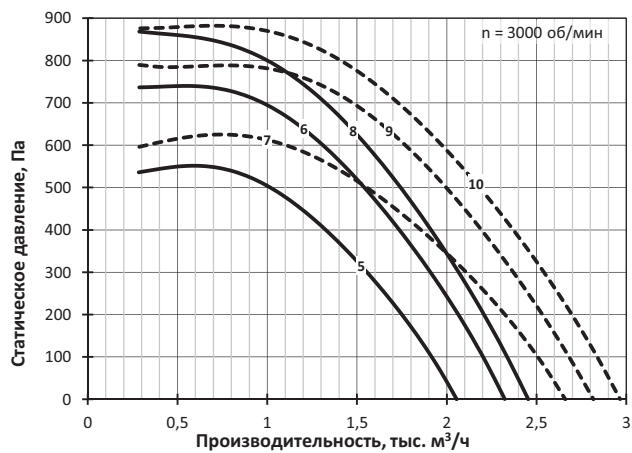
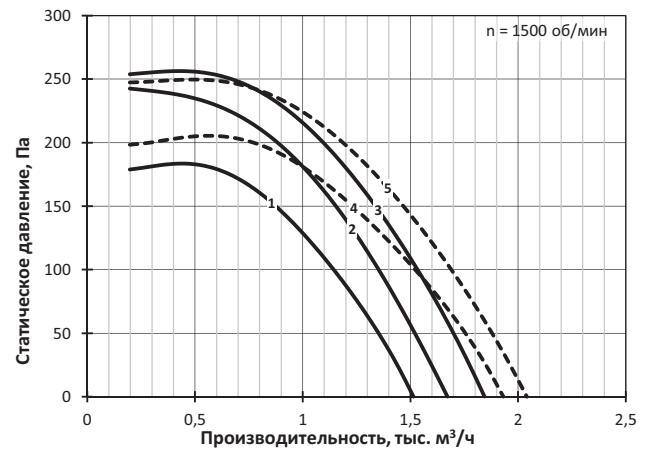
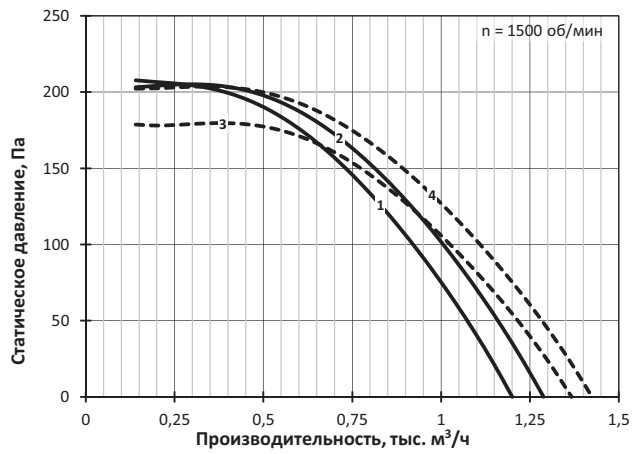

СТУД-РК-3,15

№	Обозначение	Двигатель		Lw, дБА	М, кг
		Тип	N, кВт		
1	СТУД-РК-3,15-А-4/0,12	56А4	0,12	70	56
2	СТУД-РК-3,15-Б-4/0,12	56А4	0,12	70	59
3	СТУД-РК-3,15-А-4/0,18	56В4	0,18	70	56
4	СТУД-РК-3,15-Б-4/0,18	56В4	0,18	70	59
5	СТУД-РК-3,15-Б-4/0,25	63А4	0,25	71	60
6	СТУД-РК-3,15-А-2/1,1	71В2	1,1	86	63
7	СТУД-РК-3,15-Б-2/1,1	71В2	1,1	86	66
8	СТУД-РК-3,15-А-2/1,5	80МА2	1,5	87	65
9	СТУД-РК-3,15-Б-2/1,5	80МА2	1,5	87	68
10	СТУД-РК-3,15-А-2/2,2	80МВ2	2,2	87	67
11	СТУД-РК-3,15-Б-2/2,2	80МВ2	2,2	87	70

СТУД-РК-3,55

№	Обозначение	Двигатель		Lw, дБА	М, кг
		Тип	N, кВт		
1	СТУД-РК-3,55-А-4/0,18	56В4	0,18	74	63
2	СТУД-РК-3,55-А-4/0,25	63А4	0,25	74	64
3	СТУД-РК-3,55-Б-4/0,25	63А4	0,25	74	68
4	СТУД-РК-3,55-Б-4/0,37	63В4	0,37	74	65
5	СТУД-РК-3,55-Б-4/0,37	63В4	0,37	74	68
6	СТУД-РК-3,55-Б-4/0,55	71А4	0,55	75	72
7	СТУД-РК-3,55-А-2/2,2	80МВ2	2,2	90	74
8	СТУД-РК-3,55-Б-2/2,2	80МВ2	2,2	90	78
9	СТУД-РК-3,55-А-2/3	90Л2	3	90	76
10	СТУД-РК-3,55-Б-2/3	90Л2	3	90	80
11	СТУД-РК-3,55-Б-2/4	100S2	4	90	82
12	СТУД-РК-3,55-Б-2/4	100S2	4	90	85

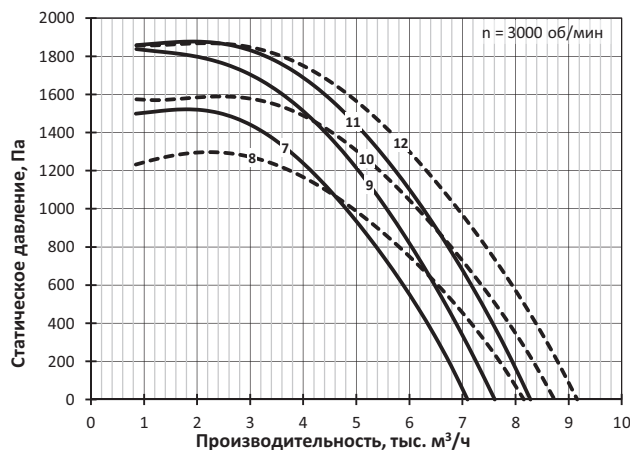
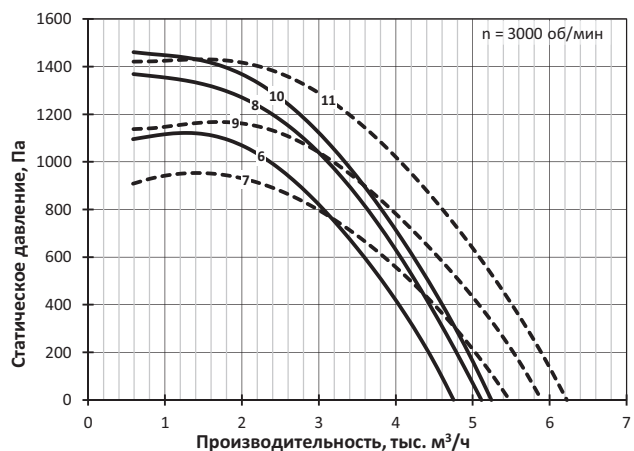
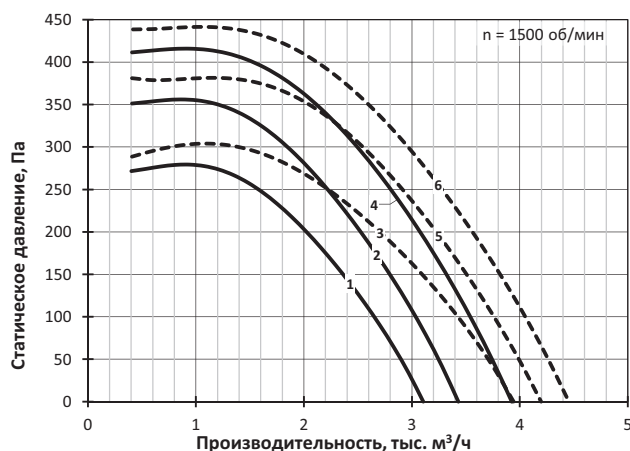
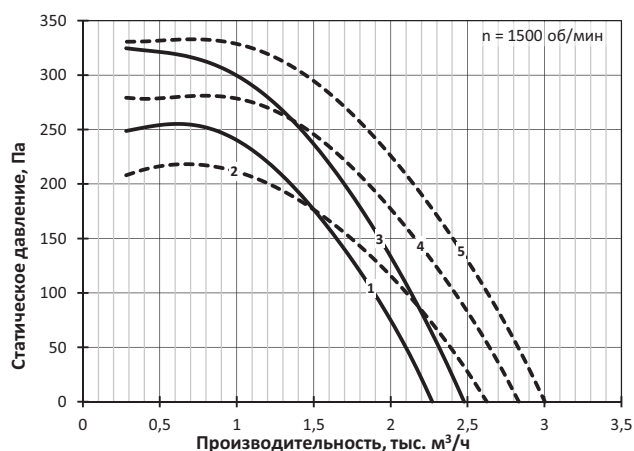

СТУД-РК-4

№	Обозначение	Двигатель		Lw, дБА	М, кг
		Тип	N, кВт		
1	СТУД-РК-4-А-4/0,37	63В4	0,37	78	72
2	СТУД-РК-4-А-4/0,55	71А4	0,55	78	76
3	СТУД-РК-4-Б-4/0,55	71А4	0,55	78	81
4	СТУД-РК-4-В-4/0,75	71В4	0,75	79	78
5	СТУД-РК-4-Б-4/0,75	71В4	0,75	79	82
6	СТУД-РК-4-Б-4/1,1	80МА4	1,1	79	86
7	СТУД-РК-4-А-2/3	90L2	3	94	84
8	СТУД-РК-4-А-2/4	100S2	4	94	89
9	СТУД-РК-4-Б-2/4	100S2	4	94	94
10	СТУД-РК-4-А-2/5,5	100L2	5,5	94	98
11	СТУД-РК-4-Б-2/5,5	100L2	5,5	94	103
12	СТУД-РК-4-В-2/7,5	112M2	7,5	94	119
13	СТУД-РК-4-Б-2/7,5	112M2	7,5	94	123

СТУД-РК-4,5

№	Обозначение	Двигатель		Lw, дБА	М, кг
		Тип	N, кВт		
1	СТУД-РК-4,5-А-4/0,75	71В4	0,75	82	91
2	СТУД-РК-4,5-В-4/0,75	71В4	0,75	82	92
3	СТУД-РК-4,5-А-4/1,1	80МА4	1,1	82	95
4	СТУД-РК-4,5-Б-4/1,1	80МА4	1,1	82	100
5	СТУД-РК-4,5-В-4/1,5	80МВ4	1,5	82	98
6	СТУД-РК-4,5-Б-4/1,5	80МВ4	1,5	82	102
7	СТУД-РК-4,5-А-2/5,5	100L2	5,5	98	112
8	СТУД-РК-4,5-А-2/7,5	112M2	7,5	98	132
9	СТУД-РК-4,5-Б-2/7,5	112M2	7,5	98	137
10	СТУД-РК-4,5-В-2/11	132M2	11	98	160
11	СТУД-РК-4,5-Б-2/11	132M2	11	98	164
12	СТУД-РК-4,5-Б-2/15	160S2	15	98	202

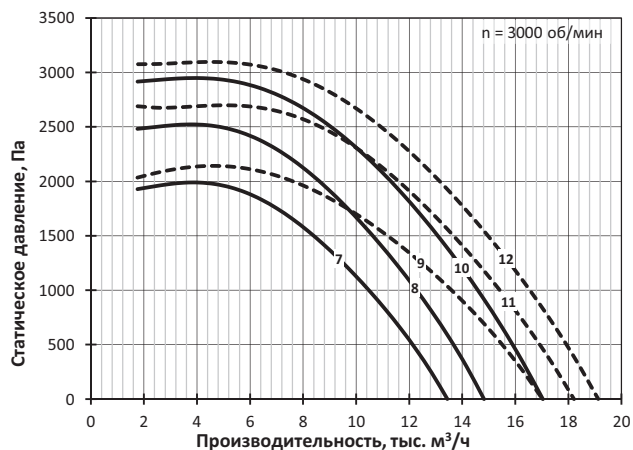
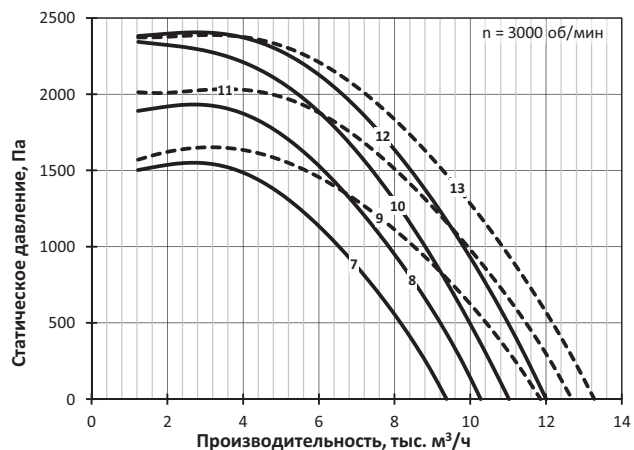
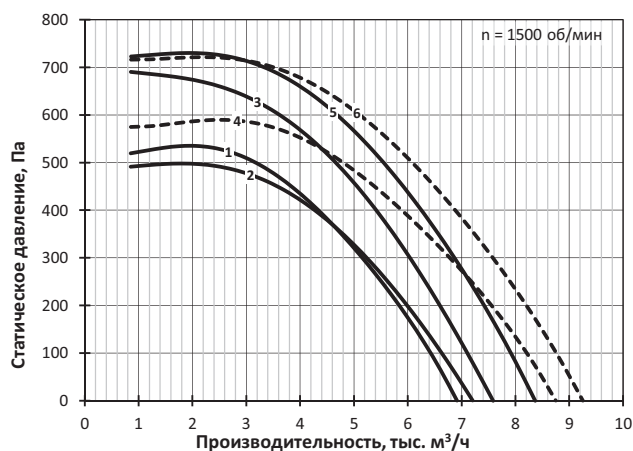
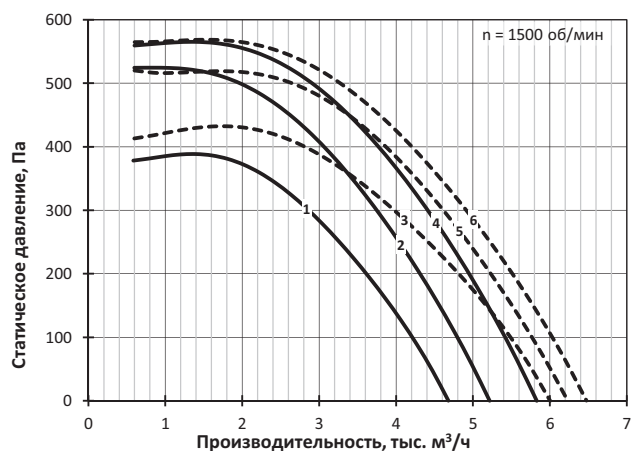

СТУД-РК-5

№	Обозначение	Двигатель		Lw, дБА	М, кг
		Тип	N, кВт		
1	СТУД-РК-5-А-4/1,1	80МА4	1,1	85	124
2	СТУД-РК-5-А-4/1,5	80МВ4	1,5	85	126
3	СТУД-РК-5-Б-4/1,5	80МВ4	1,5	85	161
4	СТУД-РК-5-В-4/2,2	90L4	2,2	85	130
5	СТУД-РК-5-Б-4/2,2	90L4	2,2	85	164
6	СТУД-РК-5-Б-4/3	100S4	3	85	166

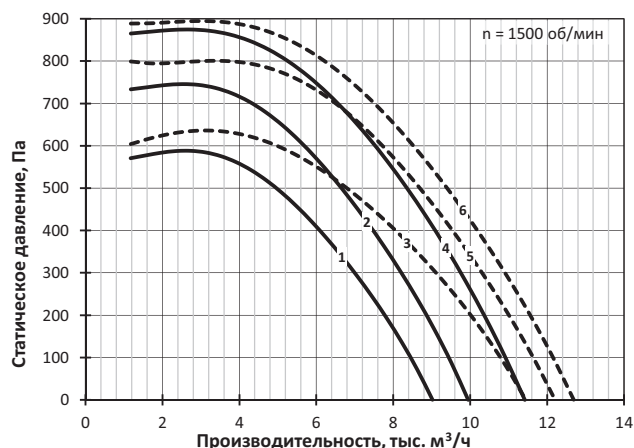

СТУД-РК-6,3

№	Обозначение	Двигатель		Lw, дБА	М, кг
		Тип	N, кВт		
1	СТУД-РК-6,3-А-6/1,1	80МВ6	1,1	83	191
2	СТУД-РК-6,3-А-6/1,5	90L6	1,5	83	194
3	СТУД-РК-6,3-Б-6/1,5	90L6	1,5	83	219
4	СТУД-РК-6,3-В-6/2,2	100L6	2,2	84	206
5	СТУД-РК-6,3-Б-6/2,2	100L6	2,2	84	228
6	СТУД-РК-6,3-Б-6/3	112МА6	3	84	234
7	СТУД-РК-6,3-А-4/4	100L4	4	93	205
8	СТУД-РК-6,3-А-4/5,5	112М4	5,5	93	226
9	СТУД-РК-6,3-Б-4/5,5	112М4	5,5	93	251
10	СТУД-РК-6,3-В-4/7,5	132S4	7,5	93	253
11	СТУД-РК-6,3-Б-4/7,5	132S4	7,5	93	275
12	СТУД-РК-6,3-Б-4/11	132М4	11	93	287

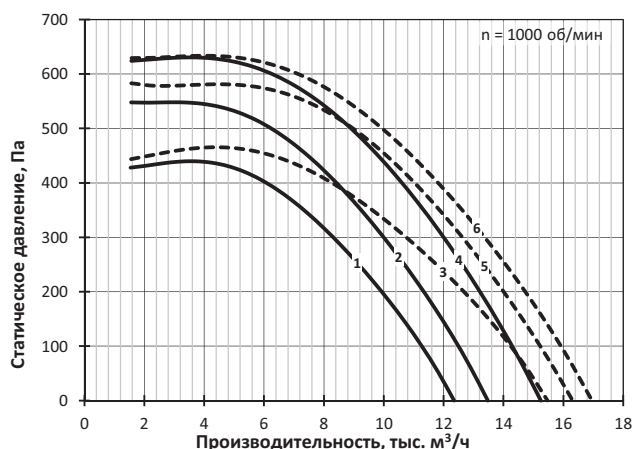

СТУД-РК-5,6

№	Обозначение	Двигатель		Lw, дБА	М, кг
		Тип	N, кВт		
1	СТУД-РК-5,6-А-4/2,2	90L4	2,2	89	144
2	СТУД-РК-5,6-А-4/3	100S4	3	89	146
3	СТУД-РК-5,6-Б-4/3	100S4	3	89	181
4	СТУД-РК-5,6-В-4/4	100L4	4	89	157
5	СТУД-РК-5,6-Б-4/4	100L4	4	89	190
6	СТУД-РК-5,6-Б-4/5,5	112М4	5,5	89	211

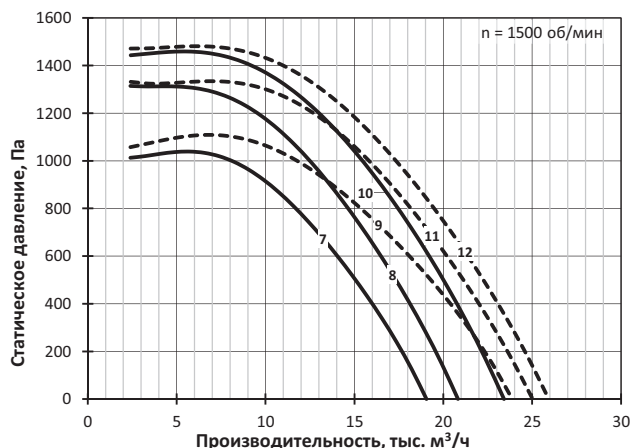
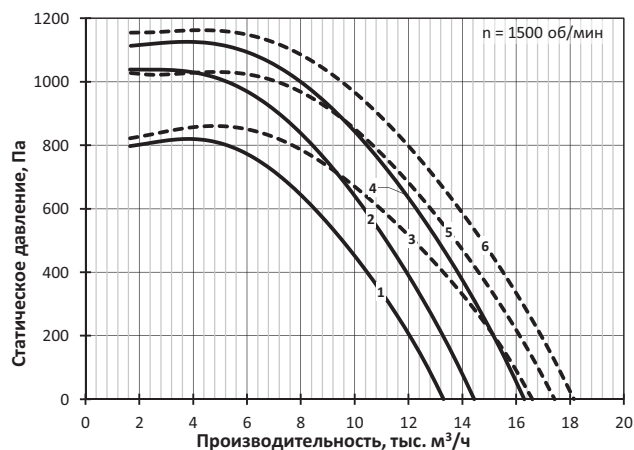

СТУД-РК-7,1

№	Обозначение	Двигатель		Lw, дБА	M, кг
		Тип	N, кВт		
1	СТУД-РК-7,1-А-6/2,2	100L6	2,2	87	233
2	СТУД-РК-7,1-А-6/3	112МА6	3	87	239
3	СТУД-РК-7,1-Б-6/3	112МА6	3	87	259
4	СТУД-РК-7,1-Б-6/4	112МВ6	4	87	250
5	СТУД-РК-7,1-Б-6/4	112МВ6	4	87	267
6	СТУД-РК-7,1-Б-6/5,5	132S6	5,5	88	294
7	СТУД-РК-7,1-А-4/7,5	132S4	7,5	97	280
8	СТУД-РК-7,1-А-4/11	132M4	11	97	292
9	СТУД-РК-7,1-Б-4/11	132M4	11	97	312
10	СТУД-РК-7,1-Б-4/15	160S4	15	97	333
11	СТУД-РК-7,1-Б-4/15	160S4	15	97	350
12	СТУД-РК-7,1-Б-4/18,5	160M4	18,5	97	367

СТУД-РК-8

№	Обозначение	Двигатель		Lw, дБА	M, кг
		Тип	N, кВт		
1	СТУД-РК-8-А-6/4	112МВ6	4	91	298
2	СТУД-РК-8-А-6/5,5	132S6	5,5	91	325
3	СТУД-РК-8-Б-6/5,5	132S6	5,5	91	349
4	СТУД-РК-8-Б-6/7,5	132M6	7,5	91	342
5	СТУД-РК-8-Б-6/7,5	132M6	7,5	91	362
6	СТУД-РК-8-Б-6/11	160S6	11	92	405
7	СТУД-РК-8-А-4/15	160S4	15	100	381
8	СТУД-РК-8-В-4/15	160S4	15	100	385
9	СТУД-РК-8-А-4/18,5	160M4	18,5	100	398
10	СТУД-РК-8-Б-4/18,5	160M4	18,5	100	422
11	СТУД-РК-8-А-4/22	180S4	22	101	426
12	СТУД-РК-8-Б-4/22	180S4	22	101	450
13	СТУД-РК-8-В-4/30	180M4	30	101	450
14	СТУД-РК-8-Б-4/30	180M4	30	101	470

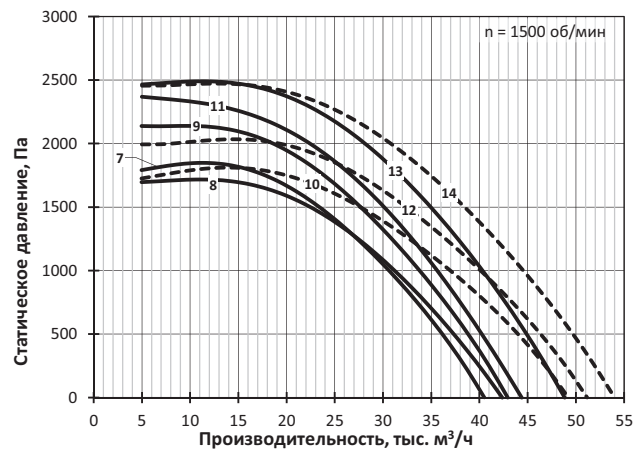
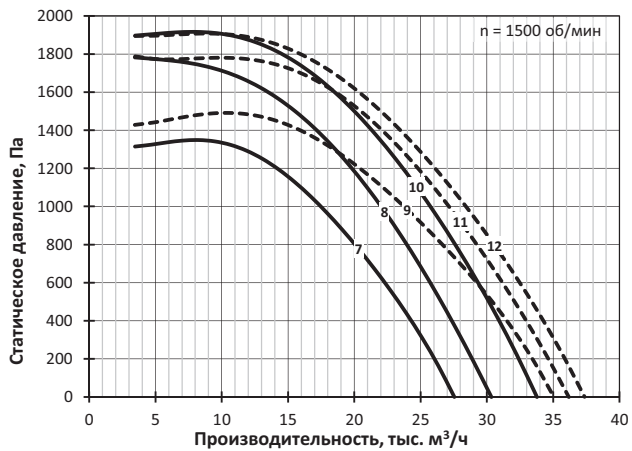
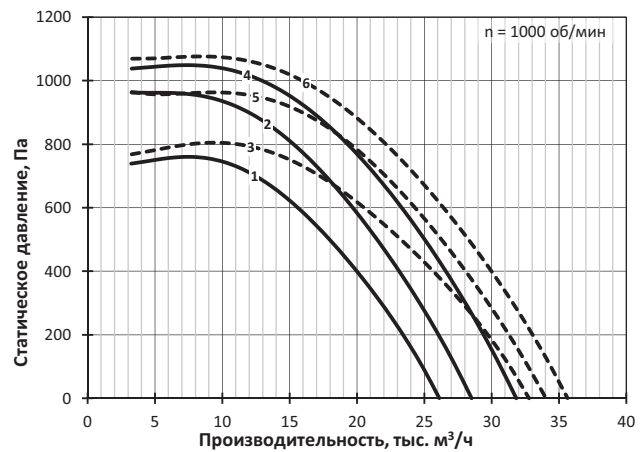
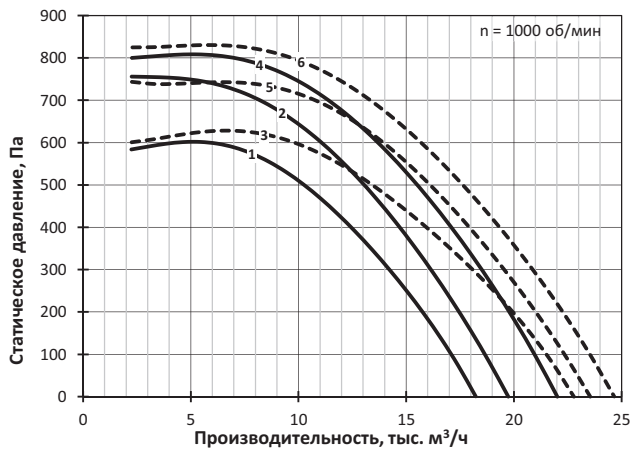

СТУД-РК-9

№	Обозначение	Двигатель		Lw, дБА	M, кг
		Тип	N, кВт		
1	СТУД-РК-9-А-8/3	112МВ8	3	88	336
2	СТУД-РК-9-А-8/4	132S8	4	88	366
3	СТУД-РК-9-Б-8/4	132S8	4	88	440
4	СТУД-РК-9-В-8/5,5	132М8	5,5	89	383
5	СТУД-РК-9-Б-8/5,5	132М8	5,5	89	453
6	СТУД-РК-9-Б-8/7,5	160S8	7,5	89	496
7	СТУД-РК-9-А-6/7,5	132М6	7,5	95	379
8	СТУД-РК-9-А-6/11	160S6	11	95	422
9	СТУД-РК-9-Б-6/11	160S6	11	95	496
10	СТУД-РК-9-В-6/15	160М6	15	95	455
11	СТУД-РК-9-Б-6/15	160М6	15	95	525
12	СТУД-РК-9-А-4/30	180М4	30	104	487
13	СТУД-РК-9-Б-4/30	180М4	30	104	561
14	СТУД-РК-9-А-4/37	200М4	37	104	542
15	СТУД-РК-9-Б-4/37	200М4	37	104	616
16	СТУД-РК-9-В-4/45	200L4	45	104	571
17	СТУД-РК-9-Б-4/45	200L4	45	104	641
18	СТУД-РК-9-Б-4/55	225М4	55	104	706

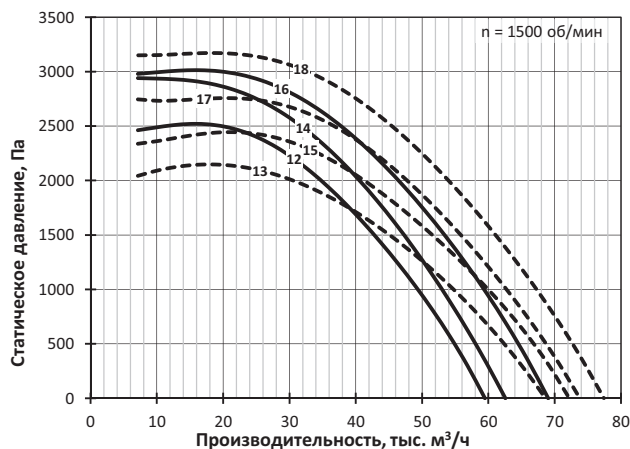

СТУД-РК-10

№	Обозначение	Двигатель		Lw, дБА	M, кг
		Тип	N, кВт		
1	СТУД-РК-10-А-8/5,5	132М8	5,5	92	481
2	СТУД-РК-10-А-8/7,5	160S8	7,5	92	524
3	СТУД-РК-10-Б-8/7,5	160S8	7,5	92	557
4	СТУД-РК-10-В-8/11	160М8	11	92	555
5	СТУД-РК-10-Б-8/11	160М8	11	92	582
6	СТУД-РК-10-А-6/15	160М6	15	98	553
7	СТУД-РК-10-Б-6/15	160М6	15	98	586
8	СТУД-РК-10-А-6/18,5	180М6	18,5	98	579
9	СТУД-РК-10-Б-6/18,5	180М6	18,5	98	612
10	СТУД-РК-10-В-6/22	200М6	22	98	615
11	СТУД-РК-10-Б-6/22	200М6	22	98	642
12	СТУД-РК-10-Б-6/30	200L6	30	98	677

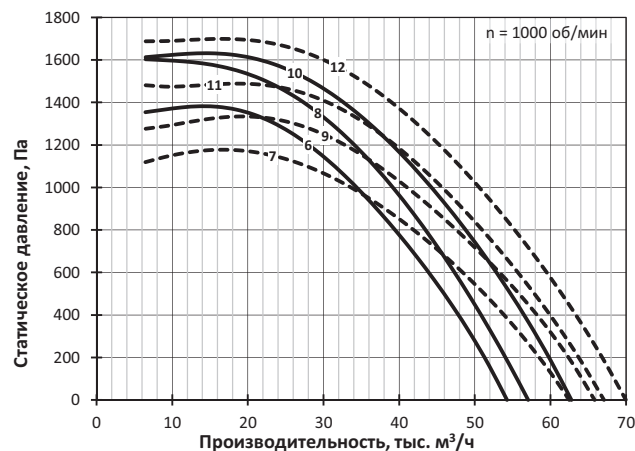
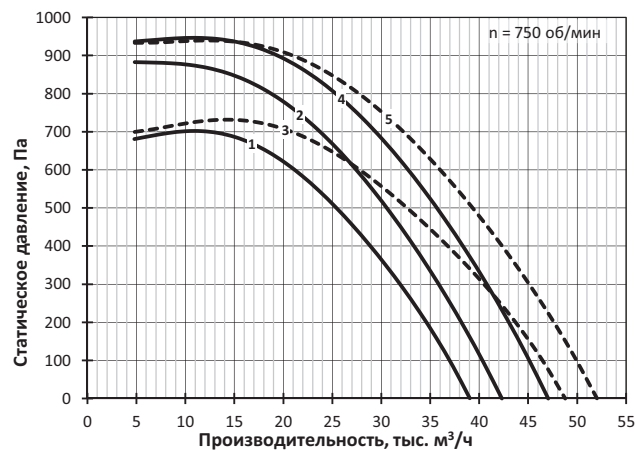
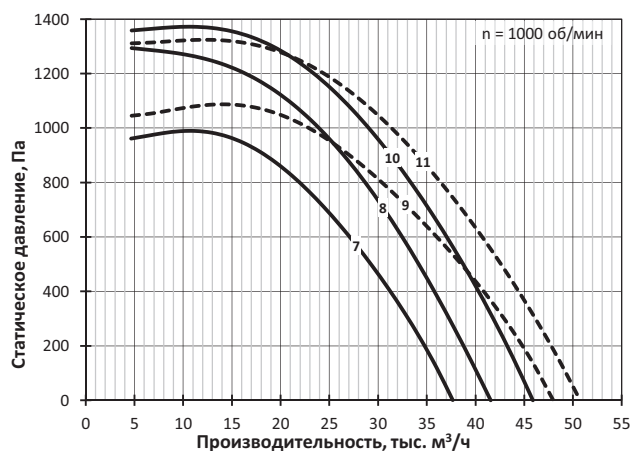
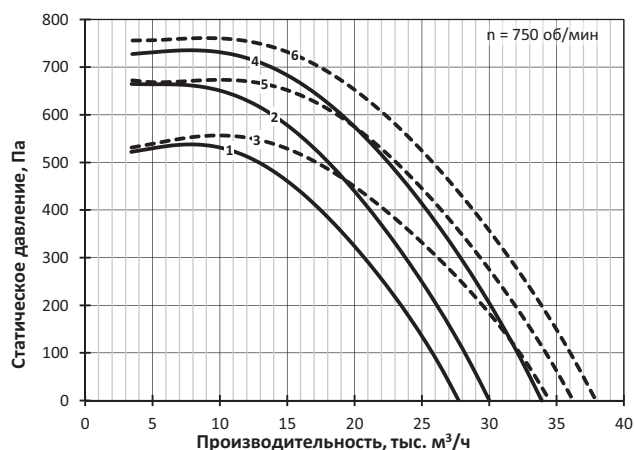

СТУД-РК-11,2

№	Обозначение	Двигатель		Lw, дБА	M, кг
		Тип	N, кВт		
1	СТУД-РК-11,2-А-8/11	160M8	11	95	660
2	СТУД-РК-11,2-Б-8/11	160M8	11	95	703
3	СТУД-РК-11,2-В-8/15	180M8	15	96	698
4	СТУД-РК-11,2-Б-8/15	180M8	15	96	733
5	СТУД-РК-11,2-В-8/18,5	200M8	18,5	96	743
6	СТУД-РК-11,2-Б-8/18,5	200M8	18,5	96	778
7	СТУД-РК-11,2-Б-8/22	200L8	22	96	803
8	СТУД-РК-11,2-А-6/22	200M6	22	102	720
9	СТУД-РК-11,2-А-6/30	200L6	30	102	755
10	СТУД-РК-11,2-Б-6/30	200L6	30	102	798
11	СТУД-РК-11,2-В-6/37	225M6	37	102	826
12	СТУД-РК-11,2-Б-6/37	225M6	37	102	861
13	СТУД-РК-11,2-В-6/45	250S6	45	102	958
14	СТУД-РК-11,2-Б-6/45	250S6	45	102	993
15	СТУД-РК-11,2-Б-6/55	250M6	55	102	1033

СТУД-РК-12,5

№	Обозначение	Двигатель		Lw, дБА	M, кг
		Тип	N, кВт		
1	СТУД-РК-12,5-А-8/15	180M8	15	99	828
2	СТУД-РК-12,5-Б-8/18,5	200M8	18,5	99	883
3	СТУД-РК-12,5-Б-8/18,5	200M8	18,5	99	927
4	СТУД-РК-12,5-А-8/22	200L8	22	99	898
5	СТУД-РК-12,5-Б-8/22	200L8	22	99	952
6	СТУД-РК-12,5-Б-8/30	225M8	30	99	963
7	СТУД-РК-12,5-Б-8/30	225M8	30	99	1007
8	СТУД-РК-12,5-Б-8/37	250S8	37	99	1102
9	СТУД-РК-12,5-А-6/37	225M6	37	105	956
10	СТУД-РК-12,5-Б-6/45	250S6	45	105	1098
11	СТУД-РК-12,5-Б-6/45	250S6	45	105	1142
12	СТУД-РК-12,5-А-6/55	250M6	55	105	1128
13	СТУД-РК-12,5-Б-6/55	250M6	55	105	1182
14	СТУД-РК-12,5-Б-6/75	280S6	75	105	1228
15	СТУД-РК-12,5-Б-6/75	280S6	75	105	1272
16	СТУД-РК-12,5-Б-6/90	280M6	90	105	1286

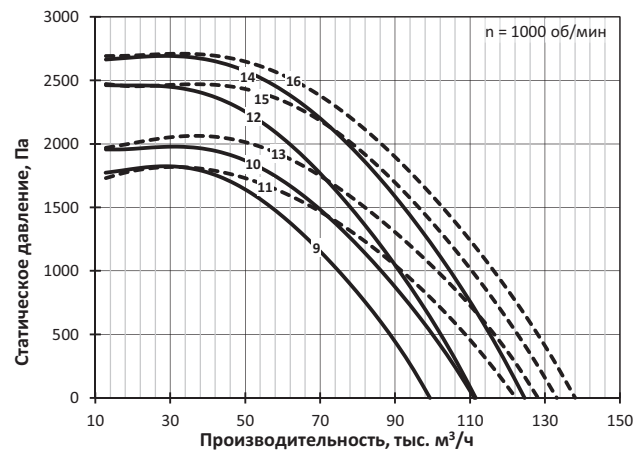
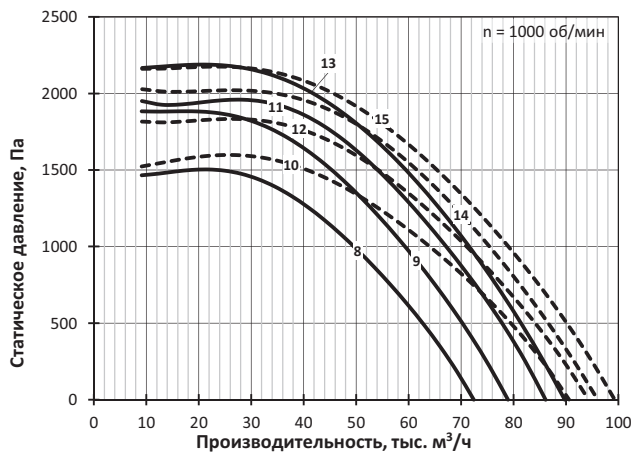
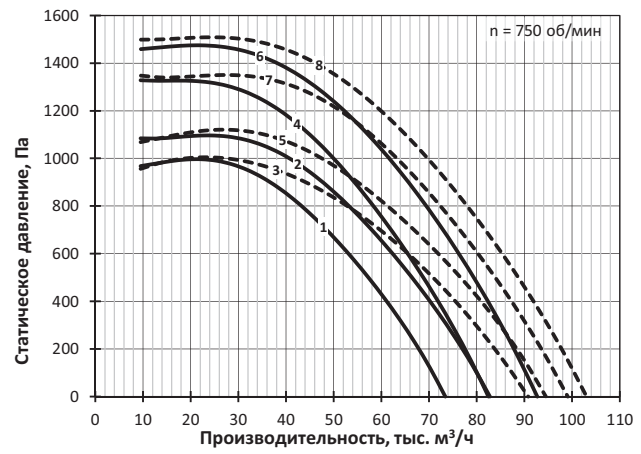
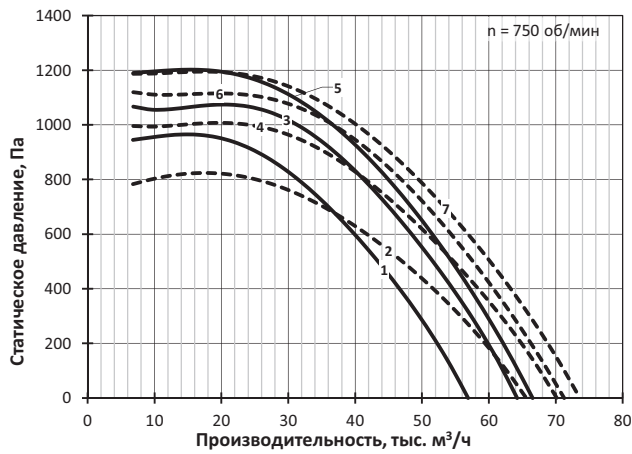

2хСТУД-РК-8

№	Обозначение	Двигатель		Lw, дБА	M, кг
		Тип	N, кВт		
1	2хСТУД-РК-8-В-4/15	160S4	2x15	103	770
2	2хСТУД-РК-8-А-4/18,5	160M4	2x18,5	103	796
3	2хСТУД-РК-8-Б-4/18,5	160M4	2x18,5	103	844
4	2хСТУД-РК-8-А-4/22	180S4	2x22	104	852
5	2хСТУД-РК-8-Б-4/22	180S4	2x22	104	900
6	2хСТУД-РК-8-В-4/30	180M4	2x30	104	900
7	2хСТУД-РК-8-Б-4/30	180M4	2x30	104	940

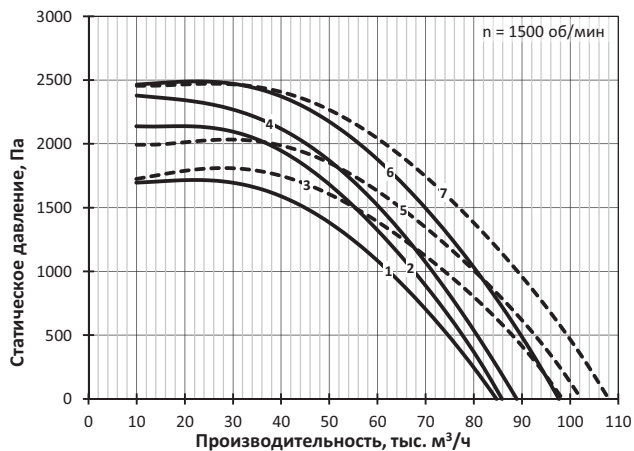

2хСТУД-РК-9

№	Обозначение	Двигатель		Lw, дБА	M, кг
		Тип	N, кВт		
1	2хСТУД-РК-9-А-4/30	180M4	2x30	107	974
2	2хСТУД-РК-9-Б-4/30	180M4	2x30	107	1122
3	2хСТУД-РК-9-А-4/37	200M4	2x37	107	1084
4	2хСТУД-РК-9-Б-4/37	200M4	2x37	107	1232
5	2хСТУД-РК-9-А-4/45	200L4	2x45	107	1134
6	2хСТУД-РК-9-Б-4/45	200L4	2x45	107	1282
7	2хСТУД-РК-9-В-4/55	225M4	2x55	107	1272
8	2хСТУД-РК-9-Б-4/55	225M4	2x55	107	1412

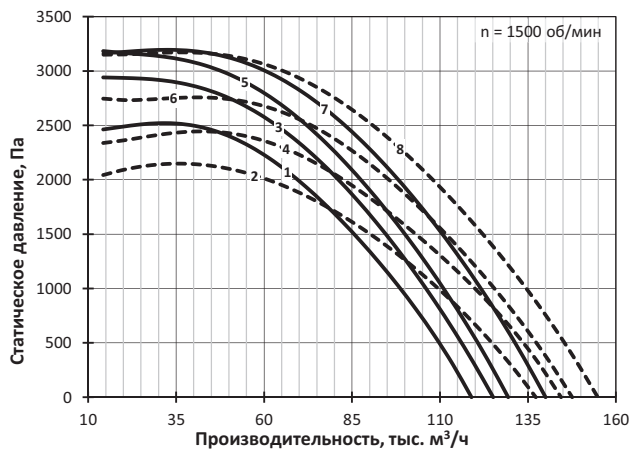

9

ВЕНТИЛЯТОРЫ ДЛЯ ПЕРЕМЕЩЕНИЯ ВОЗДУХА

ОСЕВЫЕ ВЕНТИЛЯТОРЫ

РАДИАЛЬНЫЕ ВЕНТИЛЯТОРЫ

9.1 ОСЕВЫЕ ВЕНТИЛЯТОРЫ

Вентиляторы ПОСТ-ОН (АКСИПОД-Н)



ПОСТ-ОН – приточный осевой вентилятор для систем ПДВ. Вентилятор АКСИПОД-Н – осевой вентилятор общего назначения.

Вентилятор оснащается осевым рабочим колесом с листовыми лопатками и цилиндрическим корпусом. Рабочее колесо устанавливается непосредственно на вал электродвигателя, размещенного в корпусе на кронштейнах.

Вентилятор изготавливается из углеродистых сталей с полимерным покрытием.

Вентилятор комплектуется трехфазным асинхронным электродвигателем под питающее напряжение 380 В / 50 Гц. Кабель от электродвигателя выведен в клеммную коробку на корпусе вентилятора.

Вентилятор без комплектующих соответствует категории размещения 2 по ГОСТ 15150.

Габаритно-присоединительные размеры

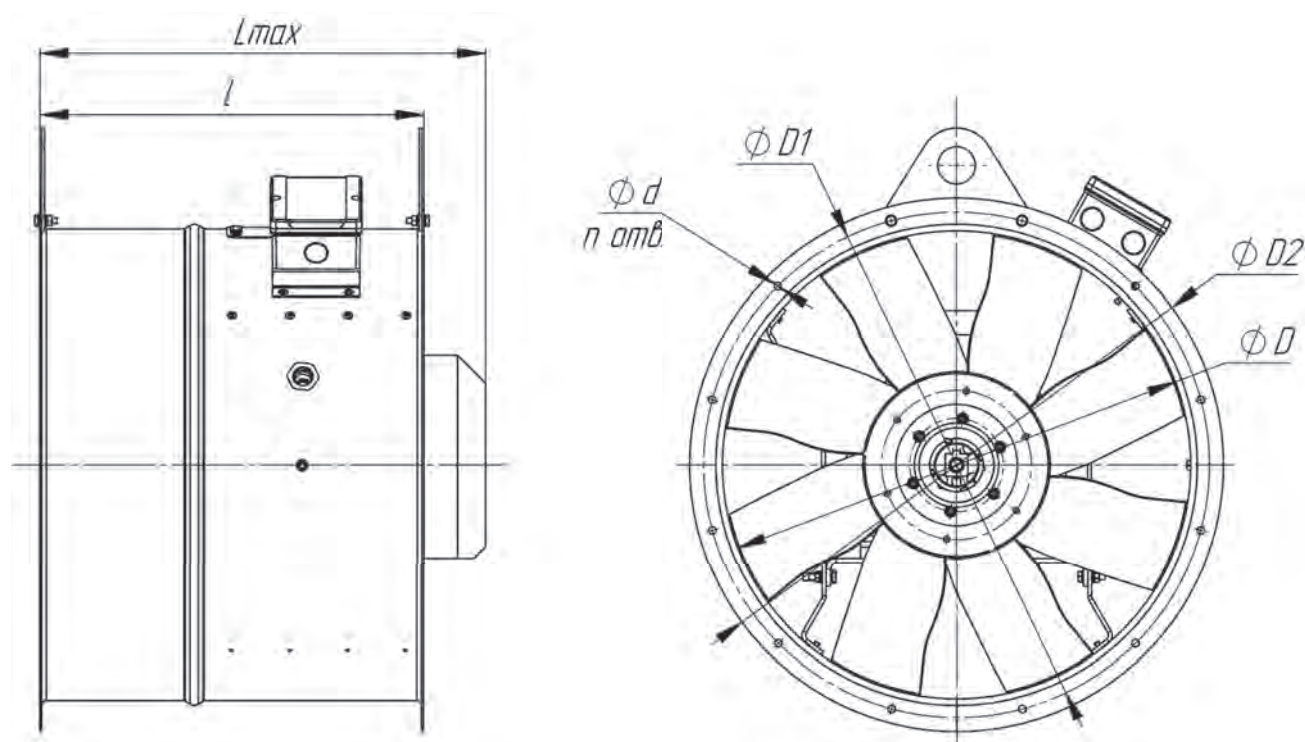

Номер вентилятора	Размеры, мм						шт.
	D	D1	D2	l	L	d	
3,15	315	355	385	230	310	7	8
3,55	355	395	425	260	356	8	8
4	400	440	470	300	381	8	8
4,5	450	490	520	380	490	8	8
5	500	540	570	410	500	8	12
5,6	560	600	630	410	528	10	12
6,3	630	670	700	470	565	10	12
7,1	710	760	790	580	815	10	16
8	800	850	880	650	850	10	16
9	900	950	990	630	880	10	16
10	1000	1050	1090	700	976	12	16
11,2	1120	1180	1210	775	990	12	20
12,5	1250	1310	1340	910	1134	12	20
14	1400	1460	1490	1000	1480	14	20
16	1600	1660	1690	1030	1550	14	24

Размер l и L указаны максимальные для приведённых в каталоге типоразмеров

Технические характеристики

Комплектация электродвигателями, масса, акустические и аэродинамические характеристики приведены ниже.

Вентиляторы серии АКСИПОД-Н имеют одинаковые характеристики с вентиляторами ПОСТ-ОН, но отмеченные звёздочкой позиции в таблицах с типоразмерами изготавливаются только для типа ПОСТ.

Динамическое давление P_{dv} приведено по полному сечению проточной части вентилятора с диаметром D .

Уровень звуковой мощности (в дБ) в октавной полосе частот вычисляется по формуле $L_{wi} = L_w + \Delta L_{wi}$, где L_w – скорректированный уровень звуковой мощности (в дБА), излучаемой вентилятором на входе, а поправка ΔL_{wi} взята для соответствующего числа полюсов электродвигателя. Скорректированный уровень звуковой мощности на выходе равен L_w . Скорректированный уровень звуковой мощности, излучаемой корпусом вентилятора с подсоединенными воздуховодами меньше L_w на 10 дБА. Поправки для расчета уровня звуковой мощности в полосе приведены в таблице ниже.

Поправки ΔL_{wi} для вычисления звуковой мощности (в дБ) на среднегеометрических частотах октавных полос

Число полюсов электродвигателя	Среднегеометрическая частота октавы – i, Гц							
	63	125	250	500	1000	2000	4000	8000
	Поправки уровня звуковой мощности ΔL_{wi}							
2	-15	-13	-10	-7	-7	-4	-8	-13
4	-13	-9	-7	-6	-3	-7	-12	-18
6	-10	-6	-7	-2	-4	-9	-15	-21
8	-7	-5	-4	-1	-5	-10	-16	-22

Указания по монтажу

Электродвигатель по умолчанию подготовлен для работы в трёхфазной сети с питающим напряжением 380 В. Для работы в сети с питающим напряжением 380 В перемычки в распределительной коробке электродвигателя устанавливаются, как показано на схемах ниже.

Для электродвигателей с номинальным напряжением Δ/Y 220/380 В – подключение звездой на 380 В

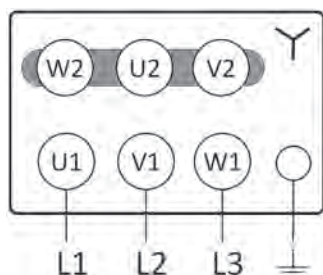

Для электродвигателей с номинальным напряжением Δ/Y 380/660 В – подключение треугольником на 380 В

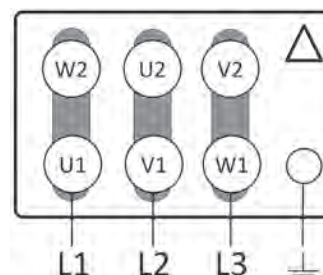

При установке без воздуховода на входе вентилятор необходимо комплектовать входным коллектором, чтобы избежать ухудшения аэродинамической характеристики.

При наружной установке без элементов сети на входе или выходе вентилятора необходимо комплектовать козырьком для защиты от осадков.

Вентиляторы АКСИПОД-Н и ПОСТ-ОН имеют одинаковые аэродинамические характеристики. Внимание! В таблицах ниже позиции, номера которых отмечены звездочками (знак *), не изготавливаются в серии АКСИПОД-Н

ПОСТ-ОН-3,15*-2

№	Обозначение	Двигатель		Lw, дБА	M, кг
		Тип	N, кВт		
1	ПОСТ-ОН-3,15-6-2/0,25	56B2	0,25	84	14
2	ПОСТ-ОН-3,15-6-2/0,37	63A2	0,37	84	15
3	ПОСТ-ОН-3,15-6-2/0,55	63B2	0,55	84	16
4	ПОСТ-ОН-3,15-8-2/0,75	71A2	0,75	84	19

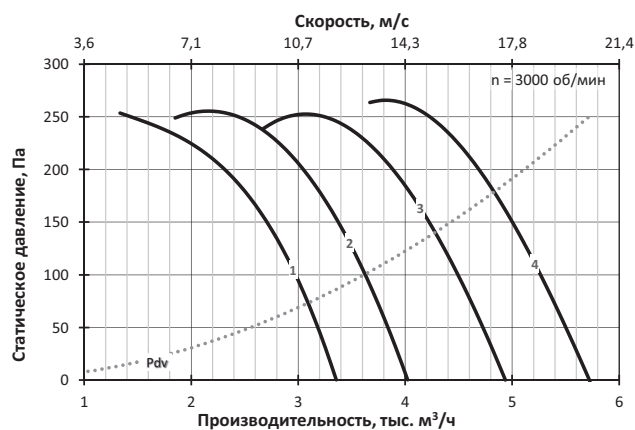

ПОСТ-ОН-3,55*-2

№	Обозначение	Двигатель		Lw, дБА	M, кг
		Тип	N, кВт		
1	ПОСТ-ОН-3,55-3-2/0,25	56B2	0,25	87	16
2	ПОСТ-ОН-3,55-4-2/0,25	56B2	0,25	87	16
3	ПОСТ-ОН-3,55-3-2/0,37	63A2	0,37	87	17
4	ПОСТ-ОН-3,55-6-2/0,37	63A2	0,37	87	17
5	ПОСТ-ОН-3,55-4-2/0,55	63B2	0,55	87	18
6	ПОСТ-ОН-3,55-6-2/0,55	63B2	0,55	87	18
7	ПОСТ-ОН-3,55-4-2/0,75	71A2	0,75	88	21
8	ПОСТ-ОН-3,55-6-2/0,75	71A2	0,75	88	21
9	ПОСТ-ОН-3,55-6-2/1,1	71B2	1,1	88	23
10	ПОСТ-ОН-3,55-8-2/1,5	80MA2	1,5	88	25

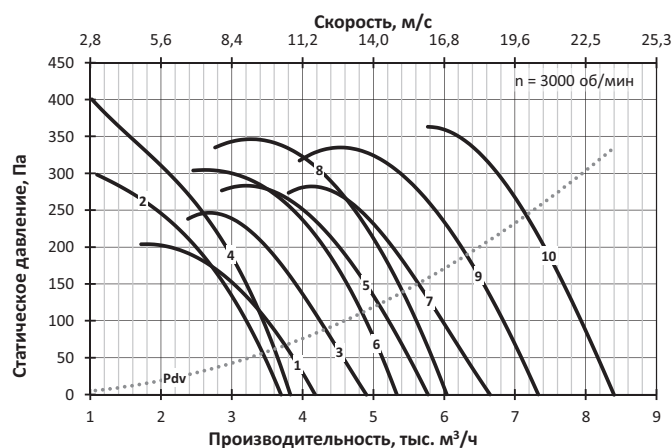

ПОСТ-ОН-3,55*-4

№	Обозначение	Двигатель		Lw, дБА	M, кг
		Тип	N, кВт		
1	ПОСТ-ОН-3,55-8-4/0,12	56A4	0,12	74	16
2	ПОСТ-ОН-3,55-8-4/0,18	56B4	0,18	74	16

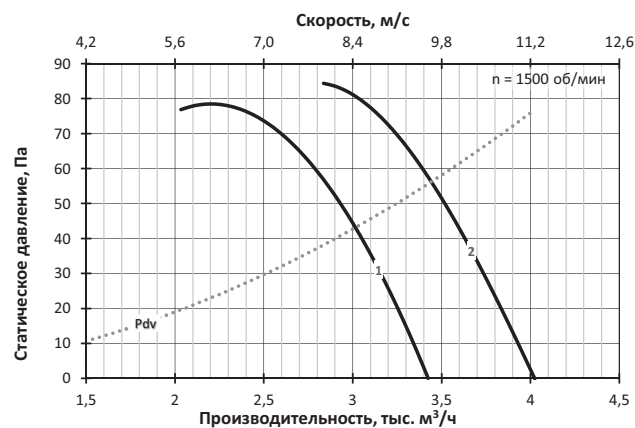

ПОСТ-ОН-4*-4

№	Обозначение	Двигатель		Lw, дБА	M, кг
		Тип	N, кВт		
1	ПОСТ-ОН-4-4-4/0,12	56A4	0,12	75	19
2	ПОСТ-ОН-4-8-4/0,18	56B4	0,18	75	19
3	ПОСТ-ОН-4-8-4/0,25	63A4	0,25	76	20

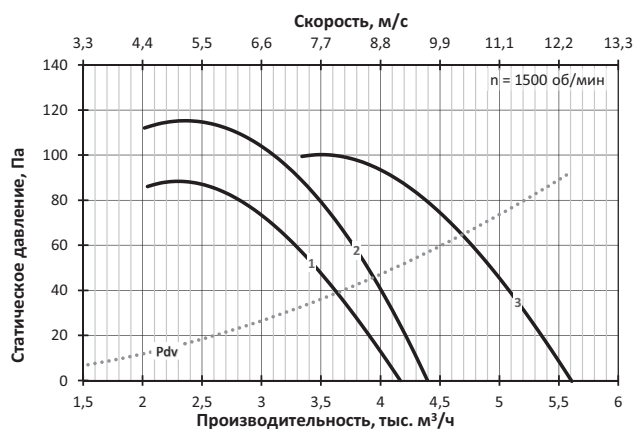

ПОСТ-ОН-4-*⁻²

№	Обозначение	Двигатель		Lw, дБА	M, кг
		Тип	N, кВт		
1	ПОСТ-ОН-4-3-2/0,55	63B2	0,55	91	21
2	ПОСТ-ОН-4-4-2/0,55	63B2	0,55	91	21
3	ПОСТ-ОН-4-3-2/0,75	71A2	0,75	91	24
4	ПОСТ-ОН-4-4-2/1,1	71B2	1,1	91	26
5	ПОСТ-ОН-4-6-2/1,5	80MA2	1,5	92	28
6	ПОСТ-ОН-4-6-2/2,2	80MB2	2,2	92	30
7	ПОСТ-ОН-4-8-2/3	90L2	3	92	32

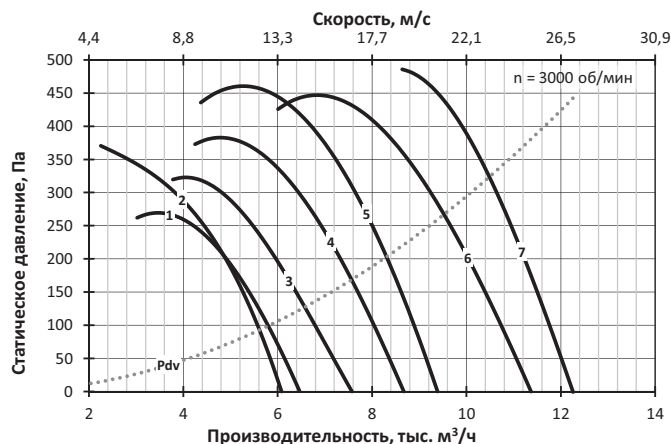

ПОСТ-ОН-4,5-*⁻⁴

№	Обозначение	Двигатель		Lw, дБА	M, кг
		Тип	N, кВт		
1	ПОСТ-ОН-4,5-4-4/0,12	56A4	0,12	79	24
2	ПОСТ-ОН-4,5-6-4/0,18	56B4	0,18	79	24
3	ПОСТ-ОН-4,5-6-4/0,25	63A4	0,25	79	25
4	ПОСТ-ОН-4,5-8-4/0,37	63B4	0,37	79	25
5	ПОСТ-ОН-4,5-8-4/0,55	71A4	0,55	80	29

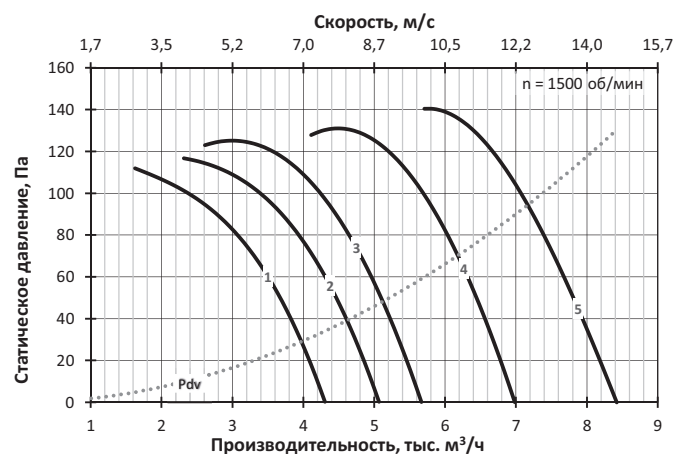

ПОСТ-ОН-4,5-*⁻²

№	Обозначение	Двигатель		Lw, дБА	M, кг
		Тип	N, кВт		
1	ПОСТ-ОН-4,5-3-2/0,75	71A2	0,75	95	29
2	ПОСТ-ОН-4,5-3-2/1,1	71B2	1,1	95	31
3	ПОСТ-ОН-4,5-6-2/1,1	71B2	1,1	95	31
4	ПОСТ-ОН-4,5-4-2/1,5	80MA2	1,5	95	33
5	ПОСТ-ОН-4,5-6-2/1,5	80MA2	1,5	95	33
6	ПОСТ-ОН-4,5-8-2/1,5	80MA2	1,5	95	33
7	ПОСТ-ОН-4,5-4-2/2,2	80MB2	2,2	95	35
8	ПОСТ-ОН-4,5-8-2/2,2	80MB2	2,2	95	35
9	ПОСТ-ОН-4,5-6-2/3	90L2	3	95	37
10	ПОСТ-ОН-4,5-8-2/3	90L2	3	95	37
11	ПОСТ-ОН-4,5-6-2/4	100S2	4	96	42
12	ПОСТ-ОН-4,5-8-2/5,5	100L2	5,5	96	51

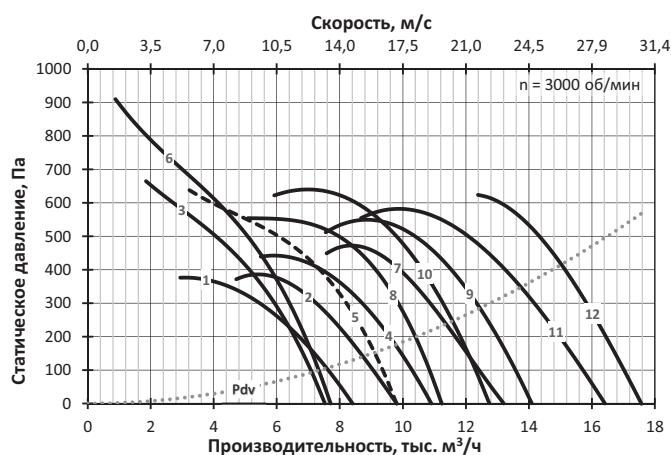

ПОСТ-ОН-5-*⁻⁴

№	Обозначение	Двигатель		Lw, дБА	M, кг
		Тип	N, кВт		
1	ПОСТ-ОН-5-2-4/0,12	56A4	0,12	82	26
2	ПОСТ-ОН-5-3-4/0,18	56B4	0,18	82	26
3	ПОСТ-ОН-5-4-4/0,25	63A4	0,25	83	27
4	ПОСТ-ОН-5-4-4/0,37	63B4	0,37	83	27
5	ПОСТ-ОН-5-8-4/0,37	63B4	0,37	83	27
6	ПОСТ-ОН-5-8-4/0,55	71A4	0,55	83	31
7	ПОСТ-ОН-5-8-4/0,75	71B4	0,75	83	32
8	ПОСТ-ОН-5-8-4/1,1	80MA4	1,1	83	36

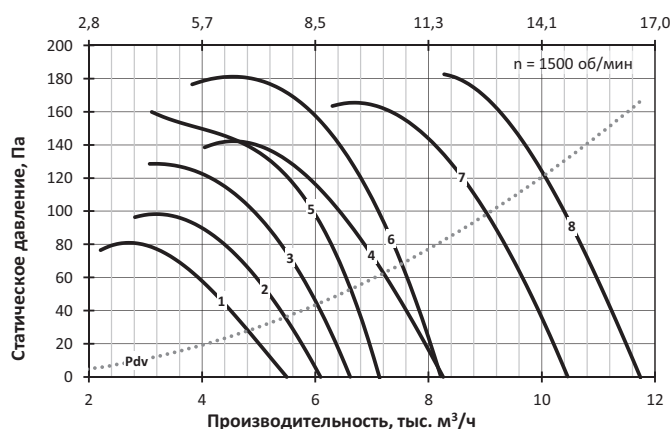

ПОСТ-ОН-5-*⁻²

№	Обозначение	Двигатель		Lw, дБА	M, кг
		Тип	N, кВт		
1	ПОСТ-ОН-5-2-2/1,1	71B2	1,1	98	33
2	ПОСТ-ОН-5-3-2/1,5	80MA2	1,5	98	35
3	ПОСТ-ОН-5-4-2/1,5	80MA2	1,5	98	35
4	ПОСТ-ОН-5-3-2/2,2	80MB2	2,2	98	37
5	ПОСТ-ОН-5-6-2/2,2	80MB2	2,2	98	37
6	ПОСТ-ОН-5-3-2/3	90L2	3	99	39
7	ПОСТ-ОН-5-6-2/3	90L2	3	99	39
8	ПОСТ-ОН-5-4-2/4	100S2	4	99	44
9	ПОСТ-ОН-5-6-2/4	100S2	4	99	44
10	ПОСТ-ОН-5-4-2/5,5	100L2	5,5	99	53
11	ПОСТ-ОН-5-8-2/5,5	100L2	5,5	99	53
12	ПОСТ-ОН-5-8-2/7,5	112M2	7,5	99	73

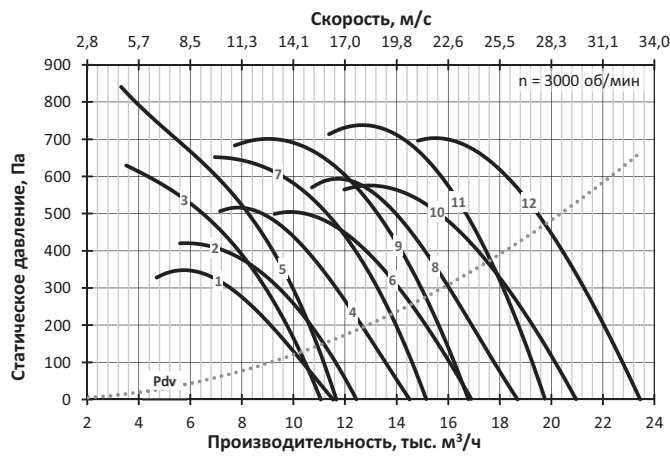

ПОСТ-ОН-5,6-*⁻²

№	Обозначение	Двигатель		Lw, дБА	M, кг
		Тип	N, кВт		
1	ПОСТ-ОН-5,6-2-2/1,5	80MA2	1,5	102	43
2	ПОСТ-ОН-5,6-3-2/2,2	80MB2	2,2	102	45
3	ПОСТ-ОН-5,6-3-2/3	90L2	3	102	47
4	ПОСТ-ОН-5,6-4-2/3	90L2	3	102	47
5	ПОСТ-ОН-5,6-3-2/4	100S2	4	102	52
6	ПОСТ-ОН-5,6-3-2/5,5	100L2	5,5	102	61
7	ПОСТ-ОН-5,6-4-2/5,5	100L2	5,5	102	61
8	ПОСТ-ОН-5,6-4-2/7,5	112M2	7,5	102	81
9	ПОСТ-ОН-5,6-6-2/11	132M2	11	102	108

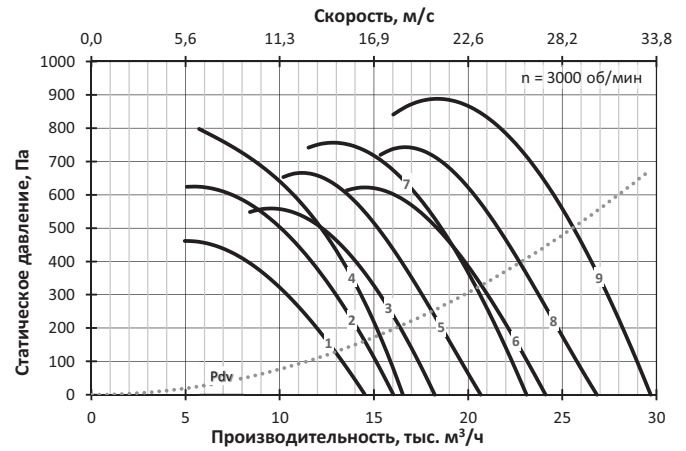

ПОСТ-ОН-5,6-*⁻⁴

№	Обозначение	Двигатель		Lw, дБА	M, кг
		Тип	N, кВт		
1	ПОСТ-ОН-5,6-2-4/0,18	56B4	0,18	86	34
2	ПОСТ-ОН-5,6-3-4/0,25	63A4	0,25	86	35
3	ПОСТ-ОН-5,6-4-4/0,37	63B4	0,37	86	35
4	ПОСТ-ОН-5,6-6-4/0,55	71A4	0,55	87	39
5	ПОСТ-ОН-5,6-6-4/0,75	71B4	0,75	87	40
6	ПОСТ-ОН-5,6-8-4/1,1	80MA4	1,1	87	44
7	ПОСТ-ОН-5,6-8-4/1,5	80MB4	1,5	87	46

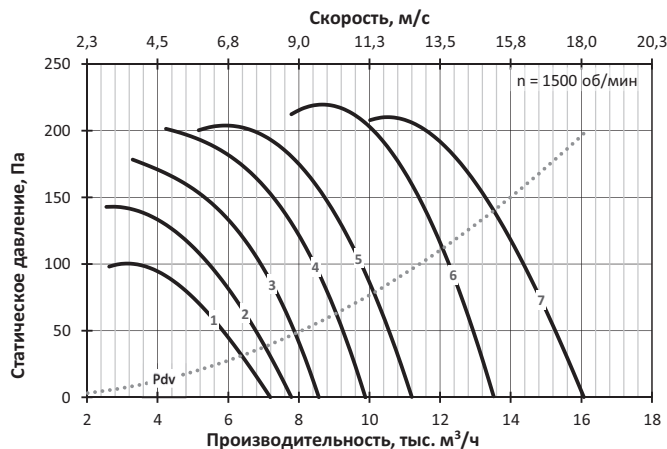

ПОСТ-ОН-6,3-*⁻⁴

№	Обозначение	Двигатель		Lw, дБА	M, кг
		Тип	N, кВт		
1	ПОСТ-ОН-6,3-2-4/0,37	63B4	0,37	90	45
2	ПОСТ-ОН-6,3-3-4/0,55	71A4	0,55	90	49
3	ПОСТ-ОН-6,3-4-4/0,75	71B4	0,75	90	50
4	ПОСТ-ОН-6,3-4-4/1,1	80MA4	1,1	90	54
5	ПОСТ-ОН-6,3-8-4/1,1	80MA4	1,1	90	54
6	ПОСТ-ОН-6,3-4-4/1,5	80MB4	1,5	90	56
7	ПОСТ-ОН-6,3-8-4/1,5	80MB4	1,5	90	56
8	ПОСТ-ОН-6,3-6-4/2,2	90L4	2,2	90	59
9	ПОСТ-ОН-6,3-8-4/3	100S4	3	90	61

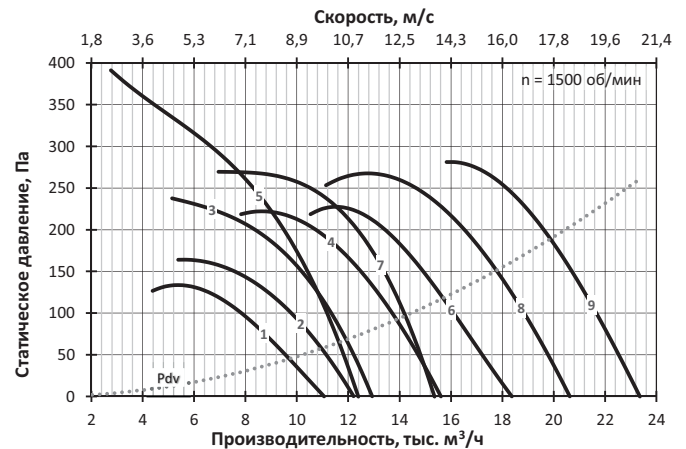

ПОСТ-ОН-6,3*-2

№	Обозначение	Двигатель		Lw, дБА	M, кг
		Тип	N, кВт		
1	ПОСТ-ОН-6,3-2-2/3	90L2	3	106	57
2	ПОСТ-ОН-6,3-3-2/4	112M2	4	106	62
3	ПОСТ-ОН-6,3-3-2/5,5	100L2	5,5	106	71
4	ПОСТ-ОН-6,3-4-2/5,5	100L2	5,5	106	71
5	ПОСТ-ОН-6,3-4-2/7,5	112M2	7,5	106	91
6	ПОСТ-ОН-6,3-6-2/7,5	112M2	7,5	106	91
7	ПОСТ-ОН-6,3-4-2/11	132M2	11	106	118
8	ПОСТ-ОН-6,3-8-2/11	132M2	11	106	118

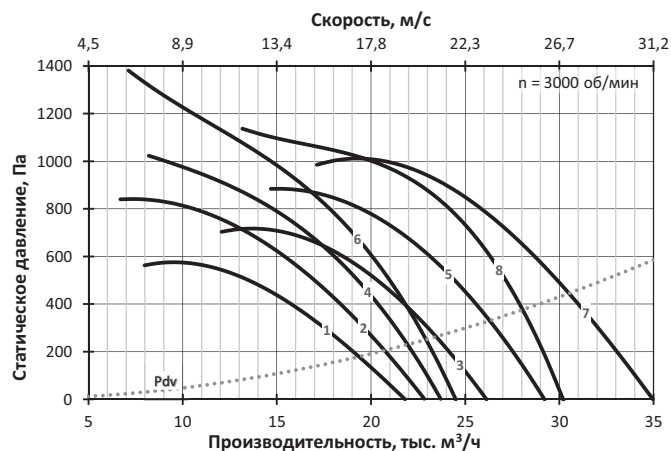

ПОСТ-ОН-7,1*-2

№	Обозначение	Двигатель		Lw, дБА	M, кг
		Тип	N, кВт		
1	ПОСТ-ОН-7,1-2-2/5,5	100L2	5,5	110	101
2	ПОСТ-ОН-7,1-3-2/7,5	112M2	7,5	109	121
3	ПОСТ-ОН-7,1-4-2/11	132M2	11	110	148
4	ПОСТ-ОН-7,1-6-2/11	132M2	11	110	148
5	ПОСТ-ОН-7,1-3-2/15	160S2	15	110	186
6	ПОСТ-ОН-7,1-6-2/15	160S2	15	110	186
7	ПОСТ-ОН-7,1-4-2/18,5	160M2	18,5	110	195
8	ПОСТ-ОН-7,1-6-2/18,5	160M2	18,5	110	195

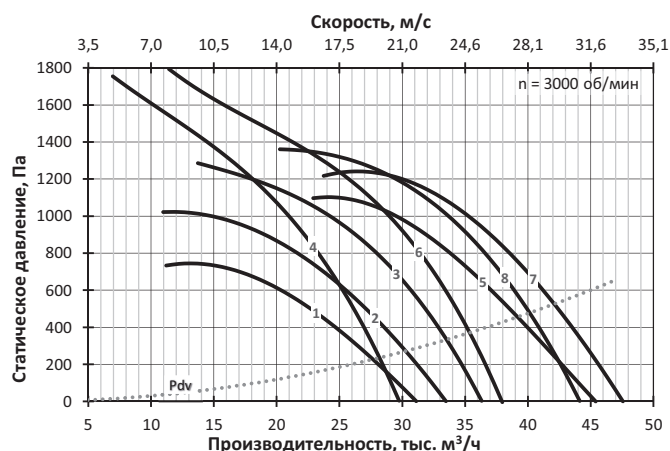

ПОСТ-ОН-7,1*-4

№	Обозначение	Двигатель		Lw, дБА	M, кг
		Тип	N, кВт		
1	ПОСТ-ОН-7,1-2-4/0,75	71B4	0,75	94	80
2	ПОСТ-ОН-7,1-3-4/1,1	80MA4	1,1	94	84
3	ПОСТ-ОН-7,1-4-4/1,1	80MA4	1,1	94	84
4	ПОСТ-ОН-7,1-3-4/1,5	80MB4	1,5	94	86
5	ПОСТ-ОН-7,1-4-4/2,2	90L4	2,2	94	89
6	ПОСТ-ОН-7,1-6-4/3	100S4	3	94	91
7	ПОСТ-ОН-7,1-8-4/4	100L4	4	94	100
8	ПОСТ-ОН-7,1-8-4/5,5	112M4	5,5	94	121

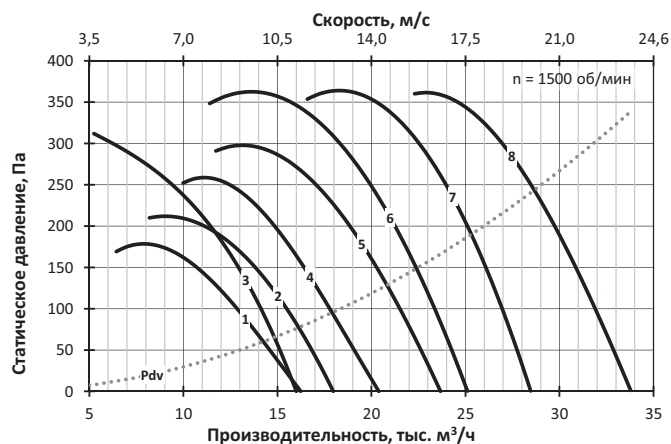

ПОСТ-ОН-8*-4

№	Обозначение	Двигатель		Lw, дБА	M, кг
		Тип	N, кВт		
1	ПОСТ-ОН-8-2-4/1,1	80MA4	1,1	98	104
2	ПОСТ-ОН-8-2-4/1,5	80MB4	1,5	98	106
3	ПОСТ-ОН-8-3-4/2,2	90L4	2,2	98	109
4	ПОСТ-ОН-8-4-4/2,2	90L4	2,2	98	109
5	ПОСТ-ОН-8-6-4/2,2	90L4	2,2	98	109
6	ПОСТ-ОН-8-4-4/3	100S4	3	98	111
7	ПОСТ-ОН-8-6-4/3	100S4	3	98	111
8	ПОСТ-ОН-8-4-4/4	100L4	4	98	120
9	ПОСТ-ОН-8-4-4/5,5	112M4	5,5	98	141
10	ПОСТ-ОН-8-6-4/5,5	112M4	5,5	98	141
11	ПОСТ-ОН-8-6-4/7,5	132S4	7,5	98	165
12	ПОСТ-ОН-8-8-4/11	132M4	11	98	177

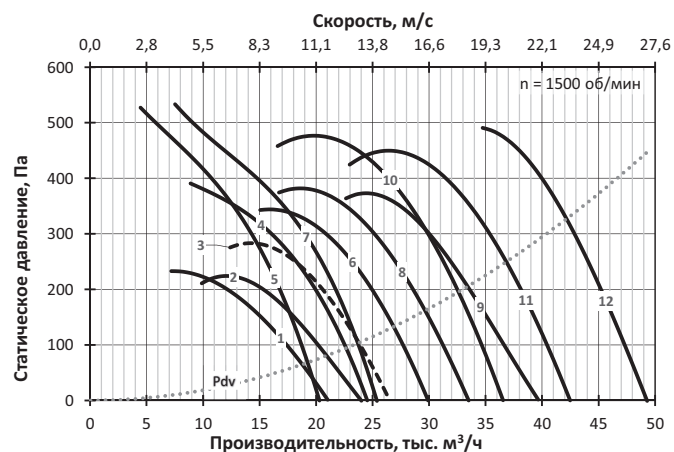

ПОСТ-ОН-8-* -2

№	Обозначение	Двигатель		Lw, дБА	M, кг
		Тип	N, кВт		
1*	ПОСТ-ОН-8-2-2/11	132M2	11	113	168
2*	ПОСТ-ОН-8-3-2/15	160S2	15	113	206
3*	ПОСТ-ОН-8-3-2/18,5	160M2	18,5	113	215
4*	ПОСТ-ОН-8-4-2/18,5	160M2	18,5	113	215
5*	ПОСТ-ОН-8-3-2/22	180S2	22	114	237
6*	ПОСТ-ОН-8-6-2/22	180S2	22	114	237
7*	ПОСТ-ОН-8-3-2/30	180M2	30	114	260
8*	ПОСТ-ОН-8-6-2/30	180M2	30	114	260
9*	ПОСТ-ОН-8-8-2/30	180M2	30	114	260

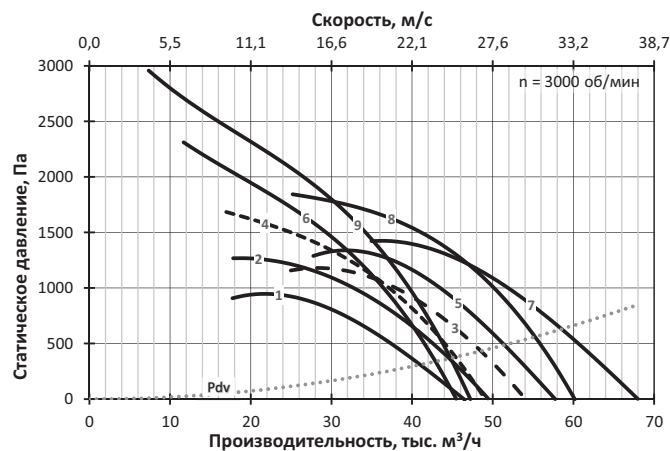

ПОСТ-ОН-9-* -4

№	Обозначение	Двигатель		Lw, дБА	M, кг
		Тип	N, кВт		
1	ПОСТ-ОН-9-2-4/2,2	90L4	2,2	101	121
2	ПОСТ-ОН-9-3-4/3	100S4	3	101	123
3	ПОСТ-ОН-9-3-4/4	100L4	4	102	132
4	ПОСТ-ОН-9-4-4/4	100L4	4	102	132
5	ПОСТ-ОН-9-4-4/5,5	112M4	5,5	102	153
6	ПОСТ-ОН-9-6-4/5,5	112M4	5,5	102	153
7	ПОСТ-ОН-9-4-4/7,5	132S4	7,5	102	177
8	ПОСТ-ОН-9-8-4/7,5	132S4	7,5	102	177
9	ПОСТ-ОН-9-8-4/11	132M4	11	102	189
10	ПОСТ-ОН-9-8-4/15	160S4	15	102	227
11	ПОСТ-ОН-9-8-4/18,5	160M4	18,5	102	244

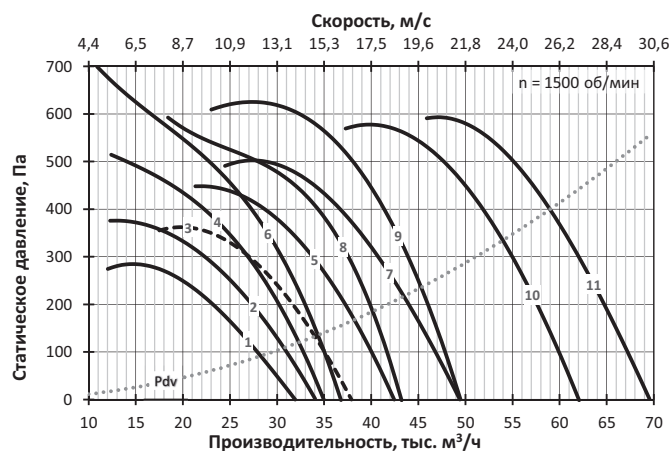

ПОСТ-ОН-9-* -6

№	Обозначение	Двигатель		Lw, дБА	M, кг
		Тип	N, кВт		
1	ПОСТ-ОН-9-2-6/0,75	80MA6	0,75	92	116
2	ПОСТ-ОН-9-3-6/1,1	80MB6	1,1	92	118
3	ПОСТ-ОН-9-4-6/1,5	90L6	1,5	92	121
4	ПОСТ-ОН-9-4-6/2,2	100L6	2,2	92	130
5	ПОСТ-ОН-9-6-6/3	112MA6	3	92	136
6	ПОСТ-ОН-9-6-6/4	112MB6	4	93	144
7	ПОСТ-ОН-9-8-6/5,5	132S6	5,5	93	171

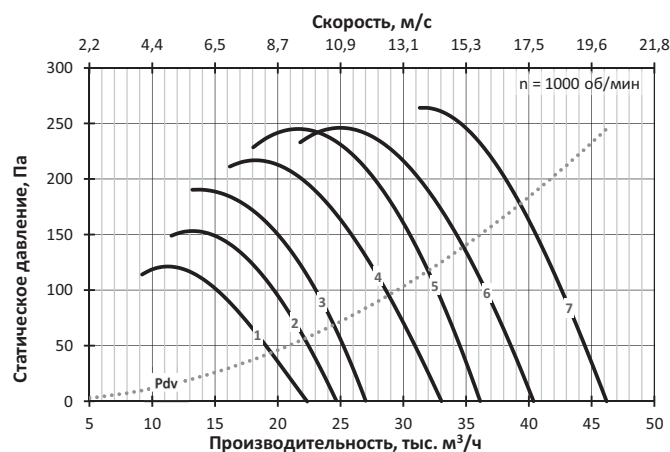

ПОСТ-ОН-10-* -6

№	Обозначение	Двигатель		Lw, дБА	M, кг
		Тип	N, кВт		
1	ПОСТ-ОН-10-2-6/1,1	80MB6	1,1	95	138
2	ПОСТ-ОН-10-3-6/1,5	90L6	1,5	95	141
3	ПОСТ-ОН-10-4-6/2,2	100L6	2,2	95	150
4	ПОСТ-ОН-10-6-6/2,2	100L6	2,2	95	150
5	ПОСТ-ОН-10-4-6/3	112MA6	3	96	156
6	ПОСТ-ОН-10-6-6/3	112MA6	3	96	156
7	ПОСТ-ОН-10-6-6/4	112MB6	4	96	164
8	ПОСТ-ОН-10-6-6/5,5	132S6	5,5	96	191
9	ПОСТ-ОН-10-8-6/5,5	132S6	5,5	96	191
10	ПОСТ-ОН-10-8-6/7,5	132M6	7,5	96	204
11	ПОСТ-ОН-10-8-6/11	160S6	11	96	247

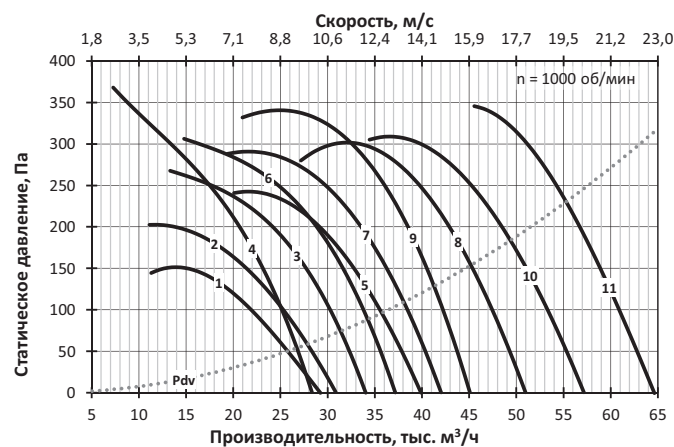

ПОСТ-ОН-10-*-4

№	Обозначение	Двигатель		Lw, дБА	M, кг
		Тип	N, кВт		
1	ПОСТ-ОН-10-2-4/4	100L4	4	105	152
2	ПОСТ-ОН-10-3-4/5,5	112M4	5,5	105	173
3	ПОСТ-ОН-10-4-4/7,5	132S4	7,5	105	197
4	ПОСТ-ОН-10-6-4/7,5	132S4	7,5	105	197
5	ПОСТ-ОН-10-4-4/11	132M4	11	105	209
6	ПОСТ-ОН-10-6-4/11	132M4	11	105	209
7	ПОСТ-ОН-10-4-4/15	160S4	15	105	247
8	ПОСТ-ОН-10-6-4/15	160S4	15	105	247
9	ПОСТ-ОН-10-6-4/18,5	160M4	18,5	105	264
10	ПОСТ-ОН-10-6-4/22	180S4	22	105	292
11	ПОСТ-ОН-10-8-4/30	180M4	30	105	312

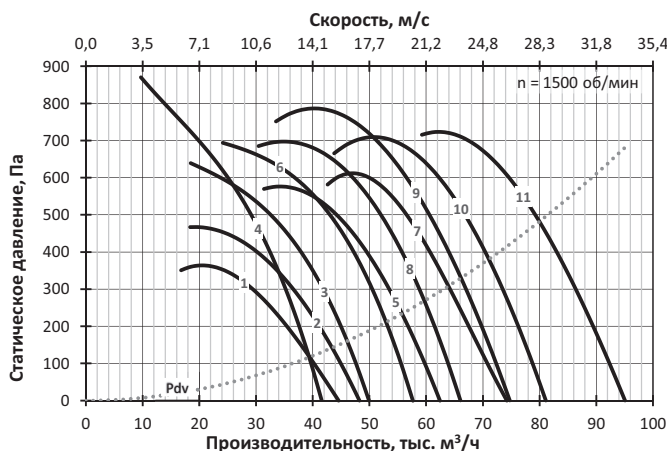

ПОСТ-ОН-11,2-*-4

№	Обозначение	Двигатель		Lw, дБА	M, кг
		Тип	N, кВт		
1	ПОСТ-ОН-11,2-2-4/7,5	132S4	7,5	108	256
2	ПОСТ-ОН-11,2-3-4/11	132M4	11	108	268
3	ПОСТ-ОН-11,2-4-4/11	132M4	11	108	268
4	ПОСТ-ОН-11,2-4-4/15	160S4	15	108	306
5	ПОСТ-ОН-11,2-3-4/18,5	160M4	18,5	108	323
6	ПОСТ-ОН-11,2-4-4/18,5	160M4	18,5	108	323
7	ПОСТ-ОН-11,2-4-4/22	180S4	22	109	351
8	ПОСТ-ОН-11,2-6-4/30	180M4	30	109	371
9	ПОСТ-ОН-11,2-6-4/37	200M4	37	109	426
10	ПОСТ-ОН-11,2-8-4/37	200M4	37	109	426
11	ПОСТ-ОН-11,2-6-4/45	200L4	45	109	451
12	ПОСТ-ОН-11,2-8-4/55	225M4	55	109	516

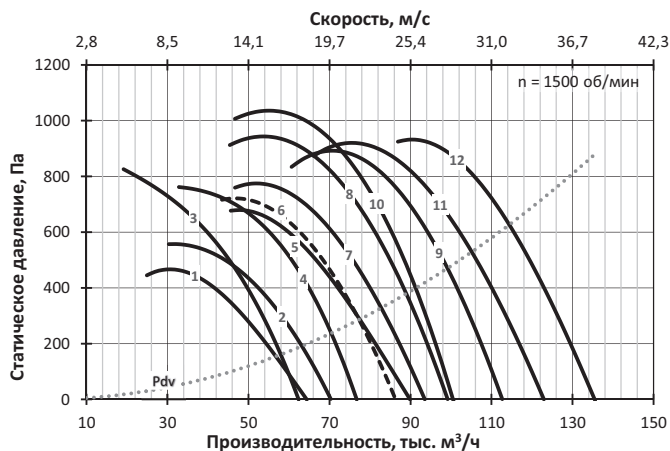

ПОСТ-ОН-11,2-*-6

№	Обозначение	Двигатель		Lw, дБА	M, кг
		Тип	N, кВт		
1	ПОСТ-ОН-11,2-2-6/2,2	100L6	2,2	99	209
2	ПОСТ-ОН-11,2-3-6/3	112MA6	3	99	215
3	ПОСТ-ОН-11,2-4-6/3	112MA6	3	99	215
4	ПОСТ-ОН-11,2-4-6/4	112MB6	4	99	223
5	ПОСТ-ОН-11,2-3-6/5,5	132S6	5,5	99	250
6	ПОСТ-ОН-11,2-6-6/5,5	132S6	5,5	99	250
7	ПОСТ-ОН-11,2-4-6/7,5	132M6	7,5	99	263
8	ПОСТ-ОН-11,2-6-6/7,5	132M6	7,5	99	263
9	ПОСТ-ОН-11,2-8-6/11	160S6	11	100	306
10	ПОСТ-ОН-11,2-8-6/15	160M6	15	100	335
11	ПОСТ-ОН-11,2-8-6/18,5	180M6	18,5	100	361

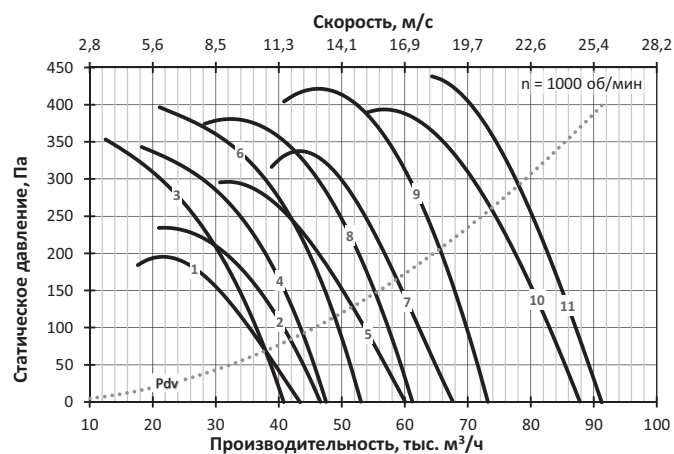

ПОСТ-ОН-12,5-*-6

№	Обозначение	Двигатель		Lw, дБА	M, кг
		Тип	N, кВт		
1	ПОСТ-ОН-12,5-2-6/3	112MA6	3	102	259
2	ПОСТ-ОН-12,5-2-6/4	112MB6	4	103	267
3	ПОСТ-ОН-12,5-3-6/5,5	132S6	5,5	103	294
4	ПОСТ-ОН-12,5-4-6/5,5	132S6	5,5	103	294
5	ПОСТ-ОН-12,5-3-6/7,5	132M6	7,5	103	307
6	ПОСТ-ОН-12,5-4-6/11	160S6	11	103	350
7	ПОСТ-ОН-12,5-6-6/11	160S6	11	103	350
8	ПОСТ-ОН-12,5-6-6/15	160M6	15	103	379
9	ПОСТ-ОН-12,5-6-6/18,5	180M6	18,5	103	405
10	ПОСТ-ОН-12,5-6-6/22	200M6	22	103	435
11	ПОСТ-ОН-12,5-8-6/30	200L6	30	103	470

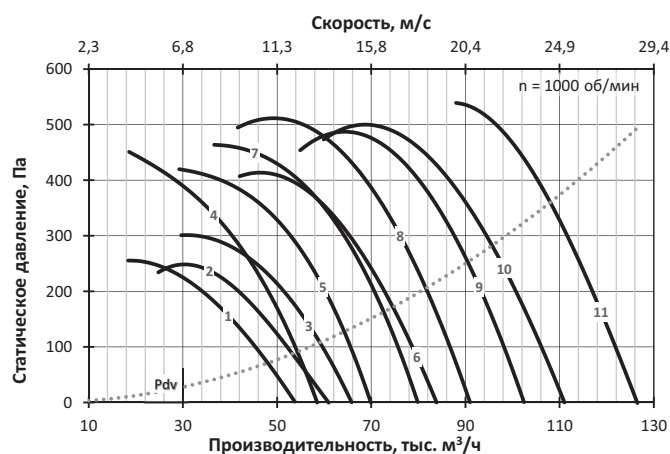

ПОСТ-ОН-12,5*-4

№	Обозначение	Двигатель		Lw, дБА	M, кг
		Тип	N, кВт		
1*	ПОСТ-ОН-12,5-2-4/11	132M4	11	112	312
2*	ПОСТ-ОН-12,5-3-4/15	160S4	15	112	350
3*	ПОСТ-ОН-12,5-3-4/18,5	160M4	18,5	112	367
4*	ПОСТ-ОН-12,5-4-4/18,5	160M4	18,5	112	367
5*	ПОСТ-ОН-12,5-3-4/22	180S4	22	112	395
6*	ПОСТ-ОН-12,5-6-4/22	180S4	22	112	395
7*	ПОСТ-ОН-12,5-4-4/30	180M4	30	112	415
8*	ПОСТ-ОН-12,5-6-4/30	180M4	30	112	415
9*	ПОСТ-ОН-12,5-8-4/30	180M4	30	112	415
10*	ПОСТ-ОН-12,5-4-4/37	200M4	37	112	470
11*	ПОСТ-ОН-12,5-4-4/45	200L4	45	112	495
12*	ПОСТ-ОН-12,5-6-4/45	200L4	45	112	495
13*	ПОСТ-ОН-12,5-6-4/55	225M4	55	112	560

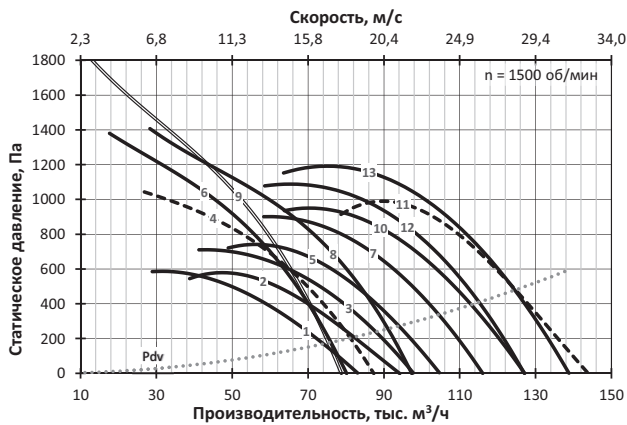

ПОСТ-ОН-14*-6

№	Обозначение	Двигатель		Lw, дБА	M, кг
		Тип	N, кВт		
1	ПОСТ-ОН-14-2-6/5,5	132S6	5,5	106	383
2	ПОСТ-ОН-14-2-6/7,5	132M6	7,5	106	396
3	ПОСТ-ОН-14-3-6/11	160S6	11	106	439
4	ПОСТ-ОН-14-4-6/11	160S6	11	106	439
5	ПОСТ-ОН-14-3-6/15	160M6	15	106	468
6	ПОСТ-ОН-14-6-6/15	160M6	15	106	468
7	ПОСТ-ОН-14-6-6/18,5	180M6	18,5	107	494
8	ПОСТ-ОН-14-6-6/22	200M6	22	107	524
9	ПОСТ-ОН-14-6-6/30	200L6	30	107	559
10	ПОСТ-ОН-14-6-6/37	225M6	37	107	622
11	ПОСТ-ОН-14-8-6/45	250S6	45	107	754
12	ПОСТ-ОН-14-8-6/55	250M6	55	107	794

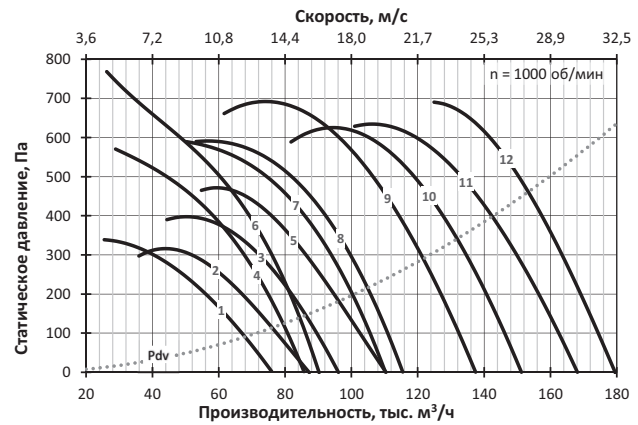

ПОСТ-ОН-14*-8

№	Обозначение	Двигатель		Lw, дБА	M, кг
		Тип	N, кВт		
1	ПОСТ-ОН-14-2-8/3	112MB8	3	99	353
2	ПОСТ-ОН-14-3-8/4	132S8	4	100	383
3	ПОСТ-ОН-14-4-8/4	132S8	4	100	383
4	ПОСТ-ОН-14-4-8/5,5	132M8	5,5	100	396
5	ПОСТ-ОН-14-6-8/5,5	132M8	5,5	100	396
6	ПОСТ-ОН-14-4-8/7,5	160S8	7,5	100	439
7	ПОСТ-ОН-14-8-8/7,5	160S8	7,5	100	439
8	ПОСТ-ОН-14-6-8/11	160M8	11	100	464
9	ПОСТ-ОН-14-8-8/15	180M8	15	100	494
10	ПОСТ-ОН-14-6-8/18,5	200M8	18,5	100	539
11	ПОСТ-ОН-14-8-8/22	200L8	22	100	564

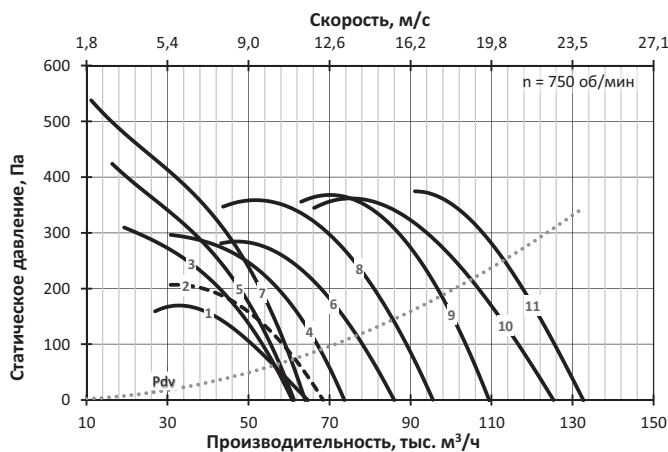

ПОСТ-ОН-16*-8

№	Обозначение	Двигатель		Lw, дБА	M, кг
		Тип	N, кВт		
1	ПОСТ-ОН-16-3-8/7,5	160S8	7,5	104	515
2	ПОСТ-ОН-16-4-8/11	160M8	11	104	540
3	ПОСТ-ОН-16-6-8/11	160M8	11	104	540
4	ПОСТ-ОН-16-4-8/15	180M8	15	104	570
5	ПОСТ-ОН-16-6-8/15	180M8	15	104	570
6	ПОСТ-ОН-16-4-8/18,5	200M8	18,5	104	615
7	ПОСТ-ОН-16-4-8/22	200L8	22	104	640
8	ПОСТ-ОН-16-6-8/22	200L8	22	104	640
9	ПОСТ-ОН-16-6-8/30	225M8	30	104	695
10	ПОСТ-ОН-16-6-8/37	250S8	37	104	790
11	ПОСТ-ОН-16-8-8/45	250M8	45	104	800

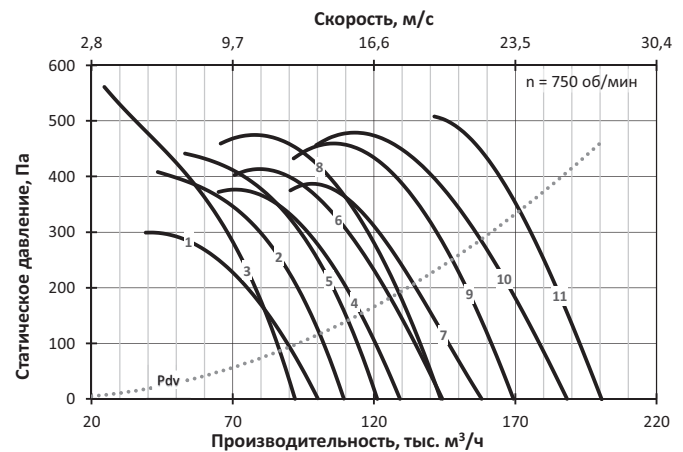

ПОСТ-ОН-16-* -6

№	Обозначение	Двигатель		Lw, дБА	M, кг
		Тип	N, кВт		
1*	ПОСТ-ОН-16-2-6/11	160S6	11	110	515
2*	ПОСТ-ОН-16-2-6/15	160M6	15	110	544
3*	ПОСТ-ОН-16-3-6/18,5	180M6	18,5	111	570
4*	ПОСТ-ОН-16-4-6/18,5	180M6	18,5	111	570
5*	ПОСТ-ОН-16-3-6/22	200M6	22	111	600
6*	ПОСТ-ОН-16-4-6/22	200M6	22	111	600
7*	ПОСТ-ОН-16-3-6/30	200L6	30	111	635
8*	ПОСТ-ОН-16-6-6/30	200L6	30	111	635
9*	ПОСТ-ОН-16-4-6/37	225M6	37	111	698
10*	ПОСТ-ОН-16-4-6/45	250S6	45	111	830
11*	ПОСТ-ОН-16-6-6/45	250S6	45	111	830
12*	ПОСТ-ОН-16-6-6/55	250M6	55	111	870
13*	ПОСТ-ОН-16-8-6/75	280S6	75	111	960

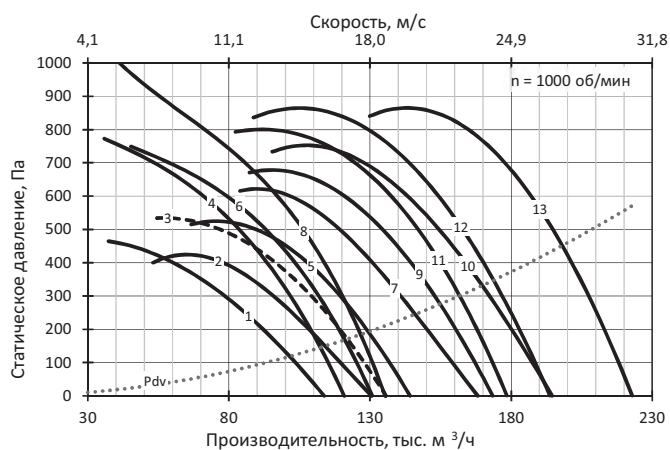

9.1 ОСЕВЫЕ ВЕНТИЛЯТОРЫ

Вентиляторы ПОСТ-ОВ (АКСИПОД-В)



Вентилятор ПОСТ-ОВ – приточный осевой вентилятор для систем ПДВ. Вентилятор АКСИПОД-В – осевой вентилятор общего назначения.

Вентилятор оснащается осевым рабочим колесом с листовыми лопатками и цилиндрическим корпусом. На выходе потока из рабочего колеса вентилятора установлен спрямляющий аппарат. Рабочее колесо устанавливается непосредственно на вал электродвигателя.

Вентилятор изготавливается из углеродистых сталей с полимерным покрытием.

Вентилятор комплектуется трехфазным асинхронным электродвигателем под питающее напряжение 380 В / 50 Гц. Кабель от электродвигателя выведен в клеммную коробку на корпусе вентилятора.

В зависимости от габарита электродвигателя корпус вентилятора изготавливается в исполнениях И1 или И2. На фотографии показан вариант И1, вентилятор с корпусом в варианте И2 показан на габаритном эскизе. В варианте И1 электродвигатель устанавливается во втулке спрямляющего аппарата и расположен со стороны выхода потока. В варианте И2 электродвигатель установлен в корпусе на кронштейнах со стороны входа потока в рабочее колесо, а спрямляющий аппарат является приставной частью корпуса вентилятора с другой стороны рабочего колеса. Соответствие исполнения корпуса и типа вентилятора указано в таблицах при аэродинамических характеристиках.

Вентилятор без комплектующих соответствует категории размещения 2 по ГОСТ 15150.

Габаритно-присоединительные размеры

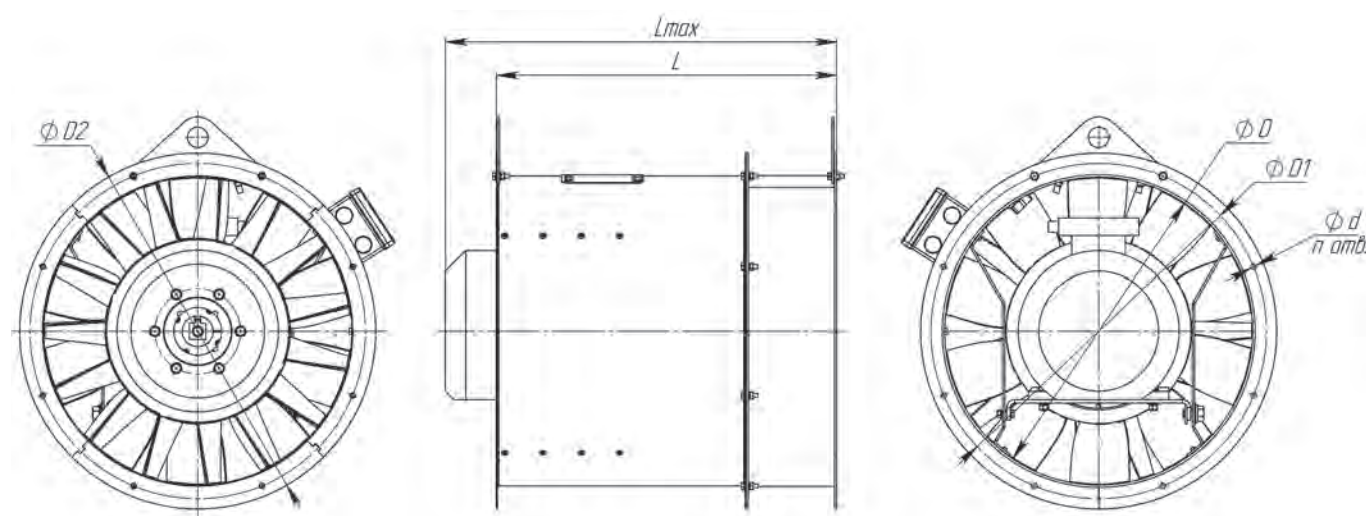

Номер вентилятора	Размеры, мм							шт.	
	D	D1	D2	L		Lmax		d	n
				И1	И2	И1	И2		
3,55	355	395	425	210	350	365	455	8	8
4	400	440	470	230	410	400	510	8	8
4,5	450	490	520	250	460	440	565	8	8
5	500	540	570	280	490	490	650	8	12
5,6	560	600	630	310	630	440	850	8	12
6,3	630	670	700	350	710	525	930	8	12
7,1	710	760	790	390	-	605	-	8	16
8	800	850	880	430	-	655	-	10	16
9	900	950	990	480	-	870	-	10	16
10	1000	1050	1090	530	-	960	-	12	16
11,2	1120	1180	1210	590	-	1050	-	12	20
12,5	1250	1310	1340	660	-	1085	-	12	20

Размеры L и Lmax даны максимальные для приведённых в каталоге типов размеров

Технические характеристики

Комплектация электродвигателями, масса, акустические и аэродинамические характеристики приведены ниже.

Динамическое давление P_{dv} соответствует кольцевому сечению проточной части вокруг втулки рабочего колеса вентилятора. Втулочное отношение равно 0,6.

Вентиляторы серии АКСИПОД-В имеют одинаковые характеристики с вентиляторами ПОСТ-ОВ, но отмеченные звёздочкой позиции в таблицах с типоразмерами изготавливаются только для типа ПОСТ.

Уровень звуковой мощности (в дБ) в октавной полосе частот вычисляется по формуле $L_{wi} = L_w + \Delta L_{wi}$, где L_w – скорректированный уровень мощности (в дБА), излучаемой вентилятором на входе, а поправка ΔL_{wi} взята для соответствующего числа полюсов электродвигателя. Скорректированный уровень звуковой мощности на выходе меньше L_w на 1 дБА. Скорректированный уровень звуковой мощности, излучаемой корпусом вентилятора с подсоединенными воздухопроводами, меньше L_w на 10 дБА. Поправки для расчета уровня звуковой мощности в полосе приведены в таблице ниже.

Поправки ΔL_{wi} для вычисления звуковой мощности на среднегеометрических частотах октавных полос

Число полюсов электродвигателя	Среднегеометрическая частота октавы – i, Гц							
	63	125	250	500	1000	2000	4000	8000
	Поправки уровня звуковой мощности ΔL_{wi}							
2	-25	-21	-12	-4	-4	-7	-12	-20
4	-23	-14	-6	-6	-9	-14	-22	-31
6	-13	-3	1	-1	-5	-12	-22	-27
8	-6	2	2	-1	-6	-14	-23	-26

Указания по монтажу

Электродвигатели, установленные в вентиляторах, по умолчанию подготовлены для работы в трёхфазной сети с питающим напряжением 380 В. Для работы в сети с питающим напряжением 380 В переключатели в распределительной коробке электродвигателя устанавливаются, как показано на схемах ниже.

Для электродвигателей с номинальным напряжением Δ/Y 220/380 В – подключение звездой:

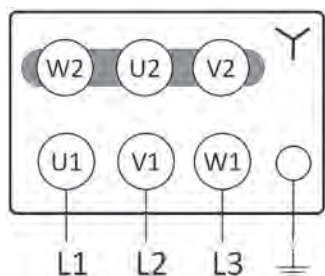

Для электродвигателей с номинальным напряжением Δ/Y 380/660 В – подключение треугольником:

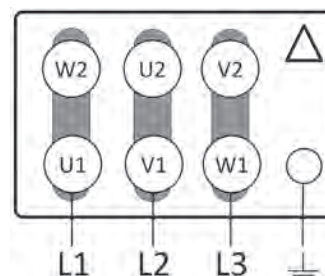

При установке без воздуховода на входе вентилятор необходимо комплектовать входным коллектором, чтобы избежать ухудшения аэродинамической характеристики.

При наружной установке без элементов сети на входе или выходе вентилятор необходимо комплектовать козырьком для защиты от осадков.

ПОСТ-ОВ-3,55

№	Обозначение	Двигатель		Исп. корп.	Lw, дБА	M, кг
		Тип	N, кВт			
1	ПОСТ-ОВ-3,55-4/0,12	56A4	0,12	И1	59	23
2	ПОСТ-ОВ-3,55-4/0,18	56B4	0,18	И1	59	24
3	ПОСТ-ОВ-3,55-2/1,1	71B2	1,1	И1	75	31
4	ПОСТ-ОВ-3,55-2/1,5	80MA2	1,5	И2	75	38

ПОСТ-ОВ-4

№	Обозначение	Двигатель		Исп. корп.	Lw, дБА	M, кг
		Тип	N, кВт			
1	ПОСТ-ОВ-4-4/0,25	63A4	0,25	И1	63	30
2	ПОСТ-ОВ-4-4/0,37	63B4	0,37	И1	63	30
3	ПОСТ-ОВ-4-2/2,2	80MB2	2,2	И1	79	40
4	ПОСТ-ОВ-4-2/3	90L2	3	И2	79	48

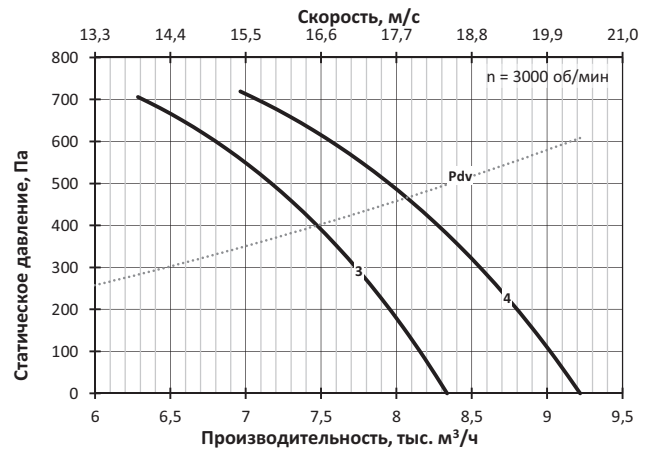
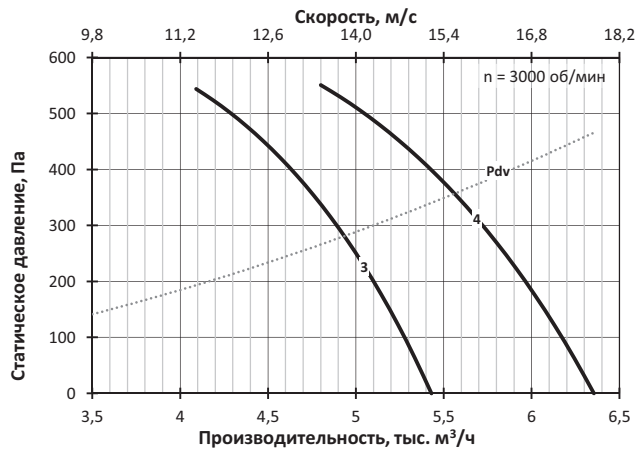
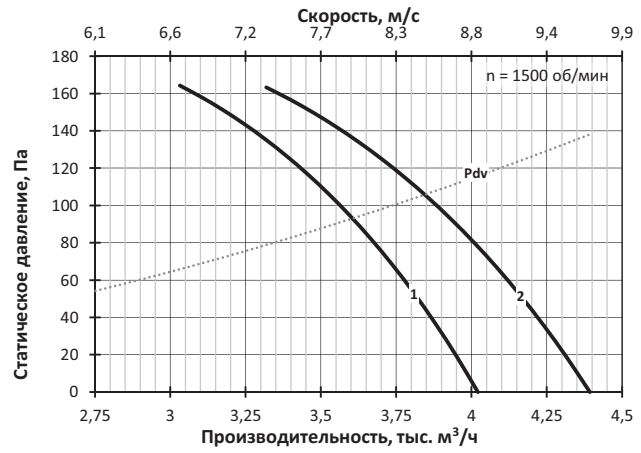
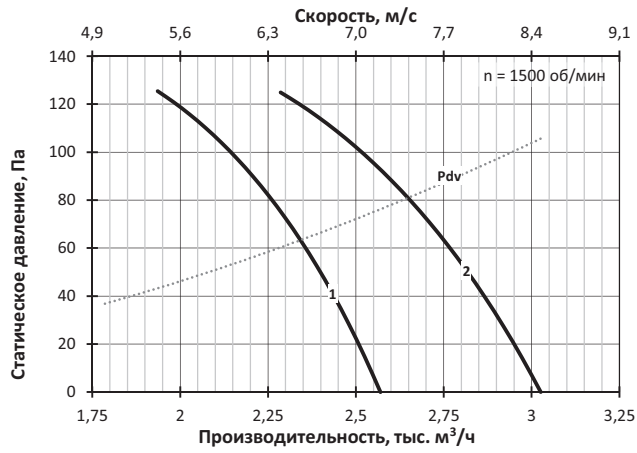

ПОСТ-ОВ-4,5

№	Обозначение	Двигатель		Исп. корп.	Lw, дБА	M, кг
		Тип	N, кВт			
1	ПОСТ-ОВ-4,5-4/0,37	63B4	0,37	И1	66	36
2	ПОСТ-ОВ-4,5-4/0,55	71A4	0,55	И1	67	40
3	ПОСТ-ОВ-4,5-2/4	100S2	4	И2	83	61
4	ПОСТ-ОВ-4,5-2/5,5	100L2	5,5	И2	83	70

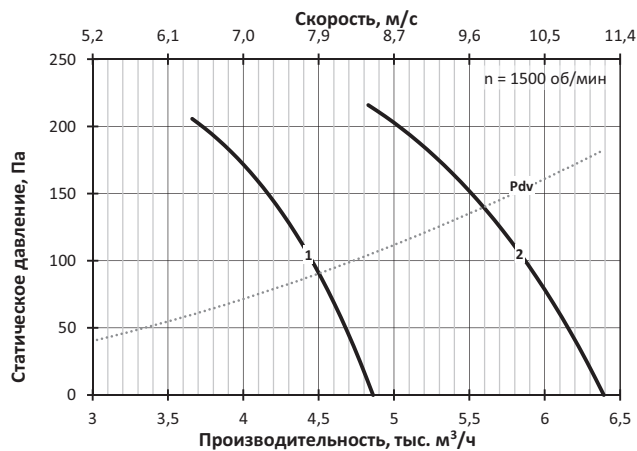

ПОСТ-ОВ-5

№	Обозначение	Двигатель		Исп. корп.	Lw, дБА	M, кг
		Тип	N, кВт			
1	ПОСТ-ОВ-5-4/0,75	71B4	0,75	И1	70	48
2	ПОСТ-ОВ-5-4/1,1	80MA4	1,1	И1	70	52
3	ПОСТ-ОВ-5-2/7,5	112M2	7,5	И2	86	100
4	ПОСТ-ОВ-5-2/11	132M2	11	И2	86	127

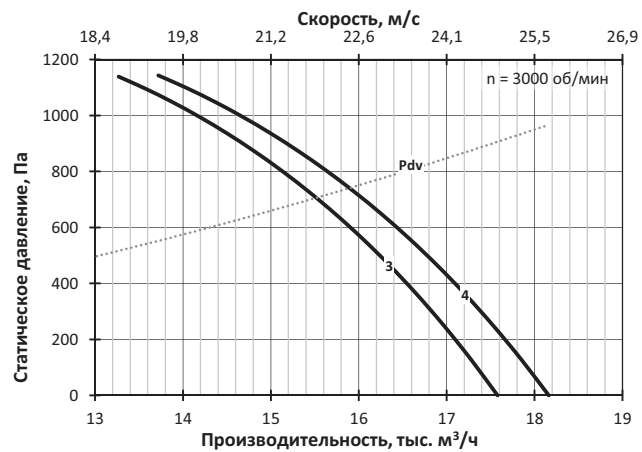
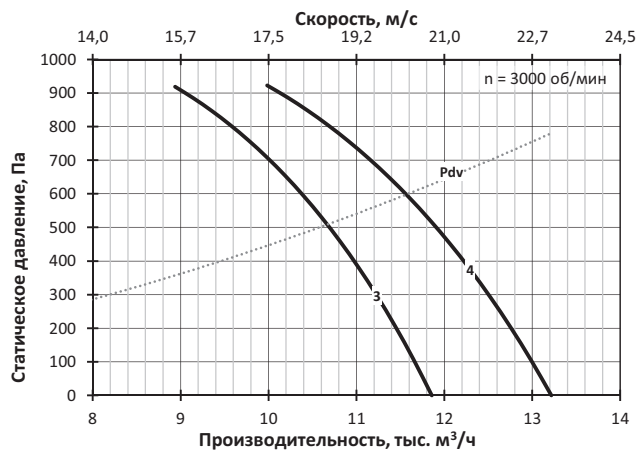
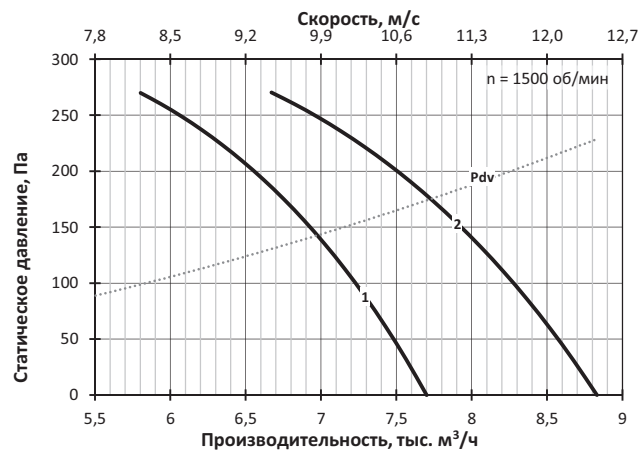

ПОСТ-ОВ-5,6

№	Обозначение	Двигатель		Исп. corp.	Lw, дБА	M, кг
		Тип	N, кВт			
1	ПОСТ-ОВ-5,6-4/1,5	80MB4	1,5	И1	74	64
2	ПОСТ-ОВ-5,6-4/2,2	90L4	2,2	И1	74	67
3	ПОСТ-ОВ-5,6-2/11	132M2	11	И2	89	139
4	ПОСТ-ОВ-5,6-2/15	160S2	15	И2	90	177

ПОСТ-ОВ-6,3

№	Обозначение	Двигатель		Исп. corp.	Lw, дБА	M, кг
		Тип	N, кВт			
1	ПОСТ-ОВ-6,3-4/2,2	90L4	2,2	И1	77	80
2	ПОСТ-ОВ-6,3-4/3	100S4	3	И1	77	82
3	ПОСТ-ОВ-6,3-2/22	180S2	22	И2	93	224
4	ПОСТ-ОВ-6,3-2/30	180M2	30	И2	93	247

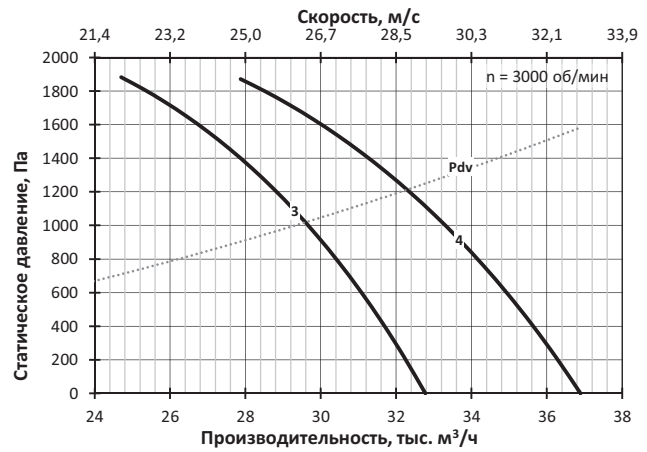
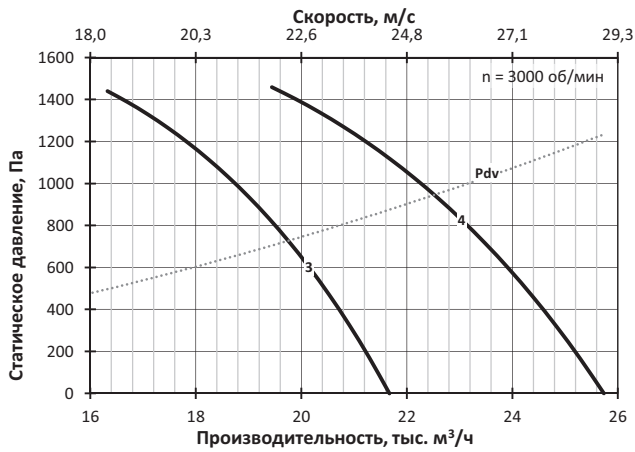
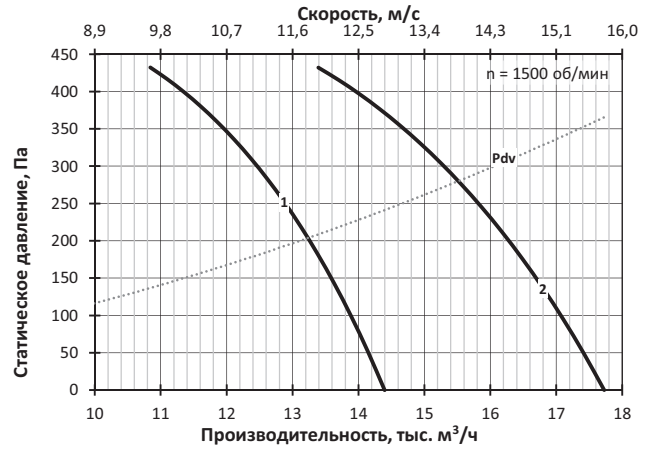
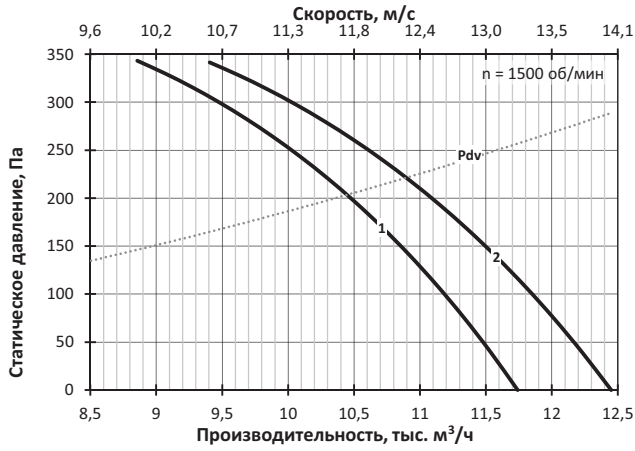

ПОСТ-ОВ-7,1

№	Обозначение	Двигатель		Исп. корп.	Lw, дБА	M, кг
		Тип	N, кВт			
1	ПОСТ-ОВ-7,1-6/1,1	80MB6	1,1	И1	72	94
2	ПОСТ-ОВ-7,1-6/1,5	90L6	1,5	И1	72	97
3	ПОСТ-ОВ-7,1-4/5,5	112M4	5,5	И1	81	129

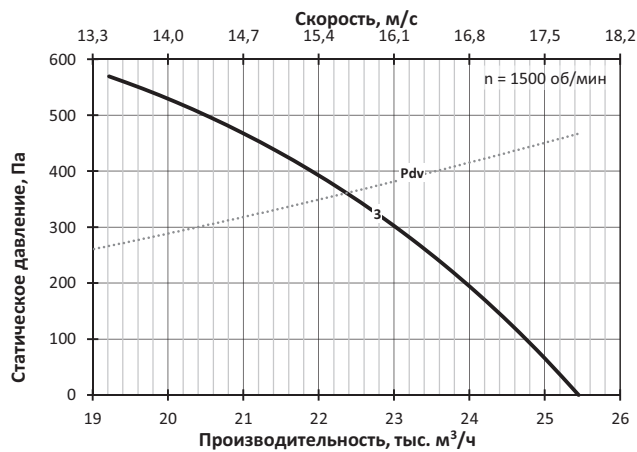
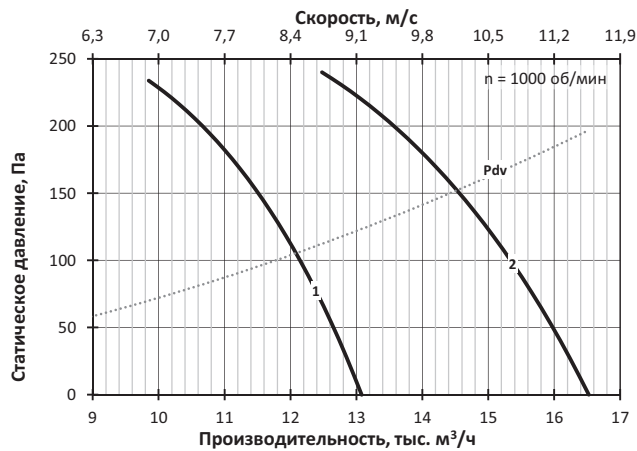

ПОСТ-ОВ-8

№	Обозначение	Двигатель		Исп. корп.	Lw, дБА	M, кг
		Тип	N, кВт			
1	ПОСТ-ОВ-8-6/2,2	100L6	2,2	И1	76	127
2	ПОСТ-ОВ-8-6/3	112MA6	3	И1	76	133
3	ПОСТ-ОВ-8-4/7,5	132S4	7,5	И1	85	174
4	ПОСТ-ОВ-8-4/11	132M4	11	И1	85	186

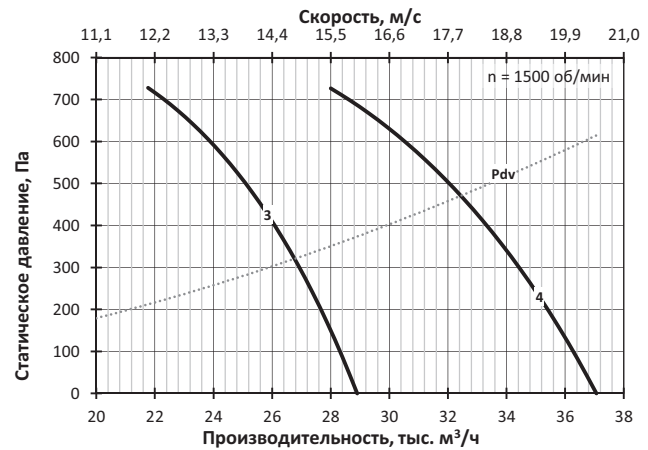
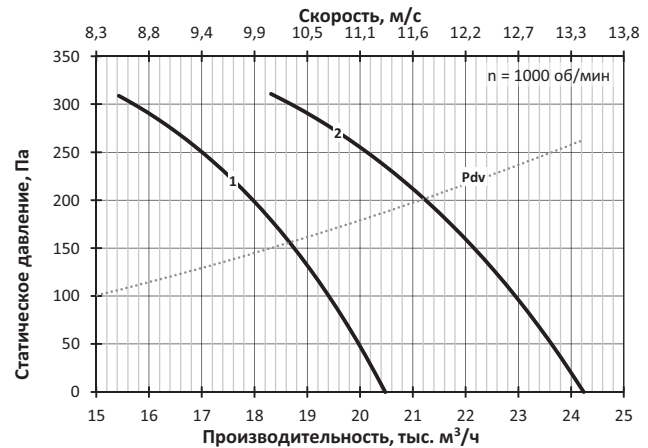

ПОСТ-ОВ-9

№	Обозначение	Двигатель		Исп. корп.	Lw, дБА	M, кг
		Тип	N, кВт			
1	ПОСТ-ОВ-9-8/2,2	112MA8	2,2	И1	73	161
2	ПОСТ-ОВ-9-6/4	112MB6	4	И1	80	169
3	ПОСТ-ОВ-9-6/5,5	132S6	5,5	И1	80	196
4	ПОСТ-ОВ-9-4/15	160S4	15	И1	89	252
5	ПОСТ-ОВ-9-4/18,5	160M4	18,5	И1	89	269

ПОСТ-ОВ-10

№	Обозначение	Двигатель		Исп. корп.	Lw, дБА	M, кг
		Тип	N, кВт			
1	ПОСТ-ОВ-10-8/3	112MB8	3	И1	76	199
2	ПОСТ-ОВ-10-8/4	132S8	4	И1	76	229
3	ПОСТ-ОВ-10-6/7,5	132M6	7,5	И1	83	242
4	ПОСТ-ОВ-10-6/11	160S6	11	И1	83	285
5	ПОСТ-ОВ-10-4/30	180M4	30	И1	92	350
6	ПОСТ-ОВ-10-4/37	200M4	37	И1	92	405

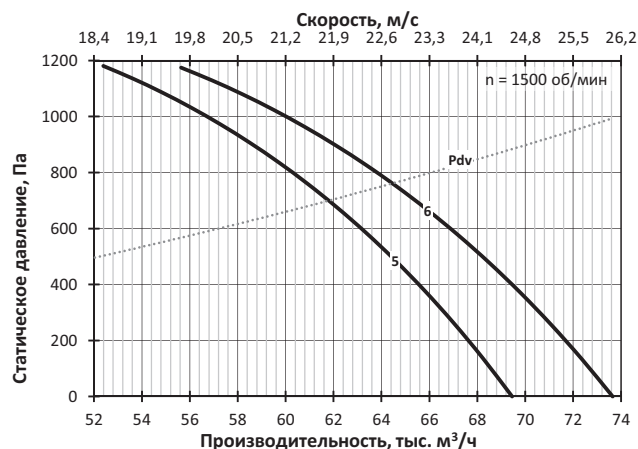
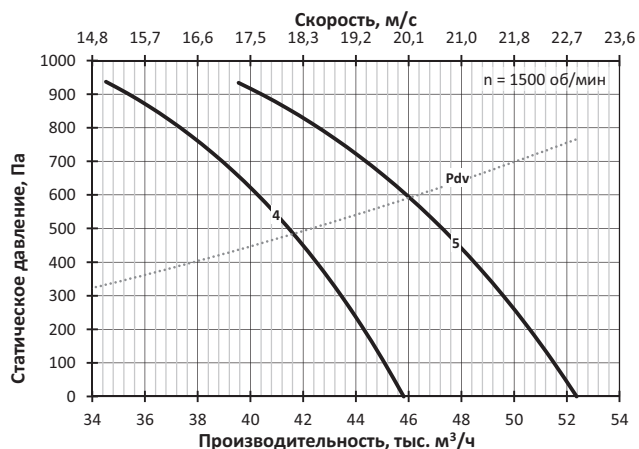
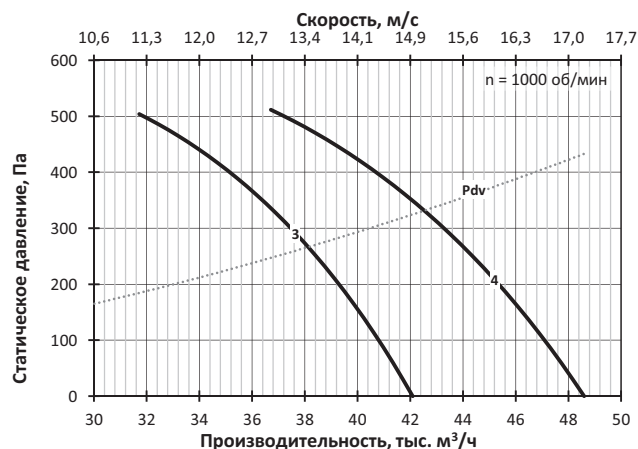
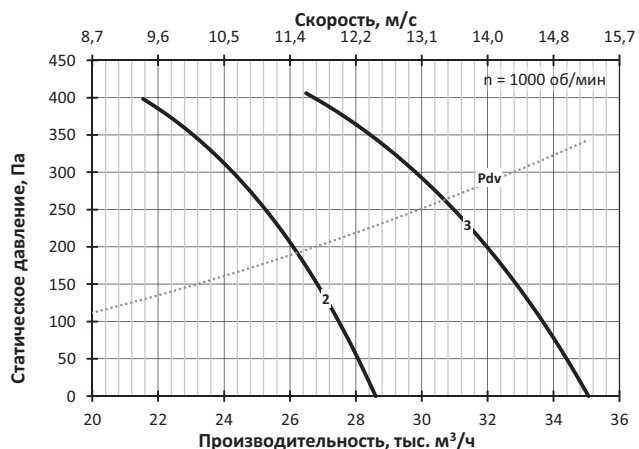
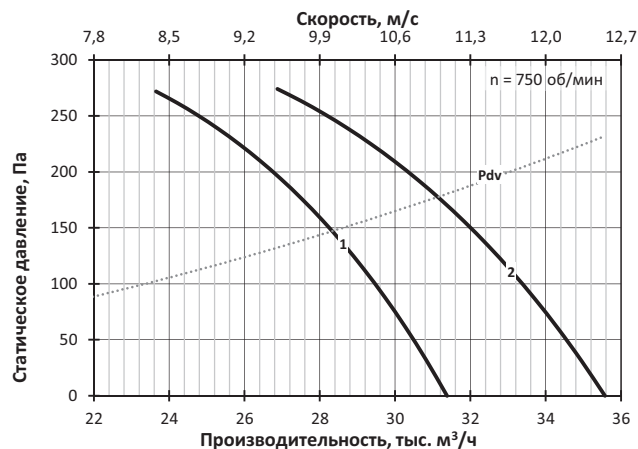
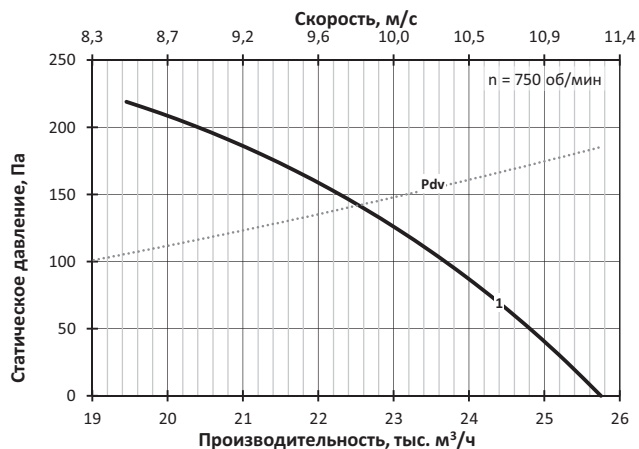

ПОСТ-ОВ-11,2

№	Обозначение	Двигатель		Исп. корп.	Lw, дБА	M, кг
		Тип	N, кВт			
1	ПОСТ-ОВ-11,2-8/5,5	132M8	5,5	И1	80	293
2	ПОСТ-ОВ-11,2-8/7,5	160S8	7,5	И1	80	336
3	ПОСТ-ОВ-11,2-6/15	160M6	15	И1	87	365
4	ПОСТ-ОВ-11,2-6/18,5	180M6	18,5	И1	87	391

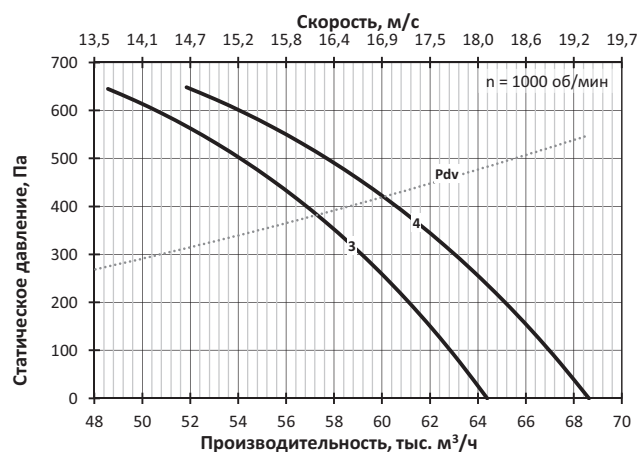
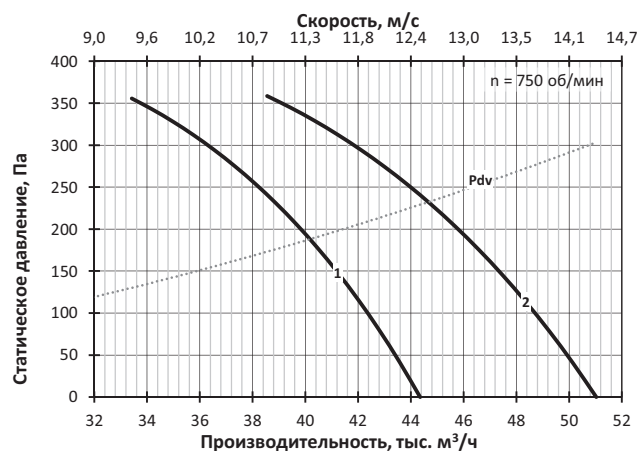

ПОСТ-ОВ-12,5

№	Обозначение	Двигатель		Исп. корп.	Lw, дБА	M, кг
		Тип	N, кВт			
1	ПОСТ-ОВ-12,5-8/11	160M8	11	И1	84	432
2	ПОСТ-ОВ-12,5-8/15	180M8	15	И1	84	462
3	ПОСТ-ОВ-12,5-6/22	200M6	22	И1	90	492
4	ПОСТ-ОВ-12,5-6/30	200L6	30	И1	90	527

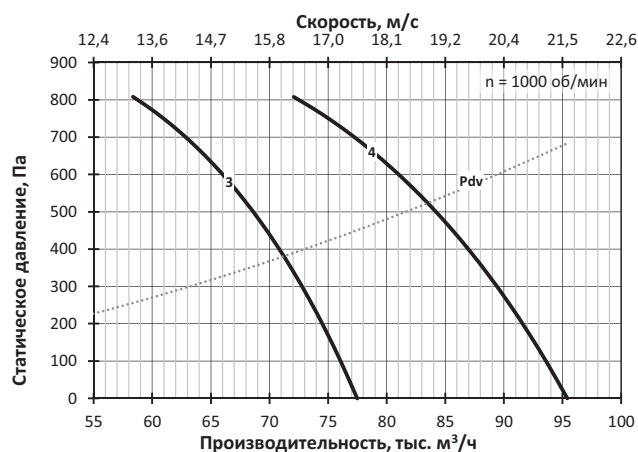
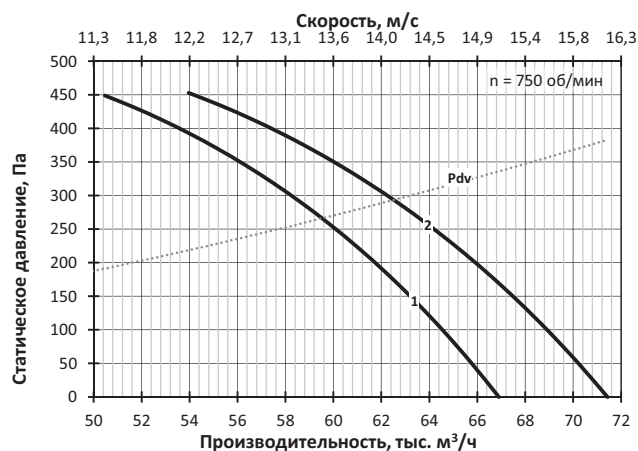

9.2 РАДИАЛЬНЫЕ ВЕНТИЛЯТОРЫ

Вентиляторы со спиральным корпусом **ПОСТ-РС** **(РАСП)**



ПОСТ-РС – приточный радиальный вентилятор для систем ПДВ. Вентилятор РАСП – радиальный вентилятор общего назначения.

Вентиляторы имеет высокоэффективное рабочее колесо с назад загнутыми лопатками, установленное в спиральном корпусе. Рабочее колесо устанавливается непосредственно на вал электродвигателя.

Положение выпускного патрубка может варьироваться при производстве, как представлено далее на габаритных эскизах, и должно указываться при заказе.

Вентилятор выпускается с различными ширинами рабочего колеса, что отражено в условном обозначении типоразмера. С типом колеса «Б» вентилятор имеет более широкий корпус в направлении оси вращения колеса, чем с колесом «А» или «В». Тип «Б» при аналогичной мощности обеспечивает более высокие расходы воздуха, но меньшее максимальное развиваемое давление.

Вентилятор изготавливается из углеродистых сталей с полимерным покрытием.

Вентилятор комплектуется трехфазным асинхронным электродвигателем под питающее напряжение 380 В / 50 Гц.

Вентилятор без комплектующих соответствует категории размещения 2 по ГОСТ 15150.

Технические характеристики

Тип электродвигателя, масса, акустические и аэродинамические характеристики приведены ниже.

Вентиляторы серии РАСП имеют одинаковые характеристики с вентиляторами ПОСТ-РС.

Динамические давления P_{dv} соответствуют средней скорости в выпускном патрубке вентилятора. Они отличаются для типоразмеров с разной шириной корпуса и даны на диаграммах с соответствующей пометкой.

Уровень звуковой мощности (в дБ) в октавной полосе частот вычисляется по формуле $L_{wi} = L_w + \Delta L_{wi}$, где L_w – скорректированный уровень звуковой мощности (в дБА), излучаемой вентилятором на входе, а поправка ΔL_{wi} взята для соответствующего числа полюсов электродвигателя. Корректированный уровень звуковой мощности на выходе из вентилятора больше L_w на 3 дБА. Корректированный уровень звуковой мощности, излучаемой корпусом вентилятора с подсоединенными воздуховодами меньше L_w на 3 дБА. Поправки для расчета уровня звуковой мощности в полосе приведены в таблице ниже.

Поправки ΔL_{wi} для вычисления звуковой мощности на среднегеометрических частотах октавных полос

Число полюсов электродвигателя	Среднегеометрическая частота октавы – i, Гц							
	63	125	250	500	1000	2000	4000	8000
	Поправки уровня звуковой мощности ΔL_{wi}							
2	-15	-13	-10	-7	-7	-4	-8	-13
4	-13	-9	-7	-6	-3	-7	-12	-18
6	-10	-6	-7	-2	-4	-9	-15	-21
8	-7	-5	-4	-1	-5	-10	-16	-22

Указания по монтажу

Электродвигатели, установленные в вентиляторах, по умолчанию подготовлены для работы в трёхфазной сети с питающим напряжением 380 В. Для работы в сети с питающим напряжением 380 В переключки в распределительной коробке электродвигателя устанавливаются, как показано на схемах ниже.

Для электродвигателей с номинальным напряжением Δ/Y 220/380 В – подключение звездой:

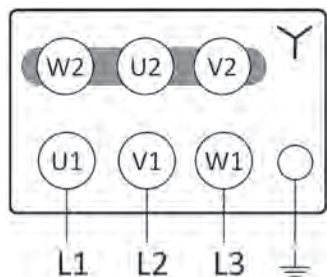

Для электродвигателей с номинальным напряжением Δ/Y 380/660 В – подключение треугольником:

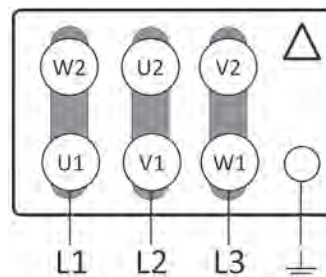

Габаритно-присоединительные размеры

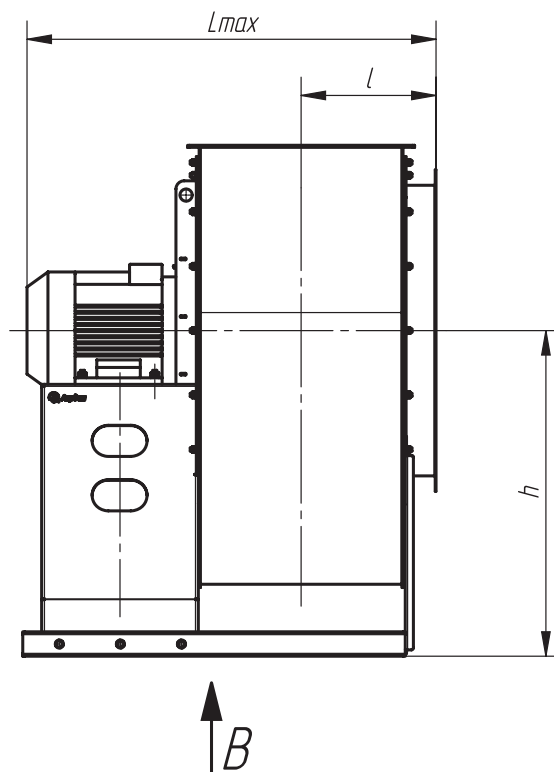
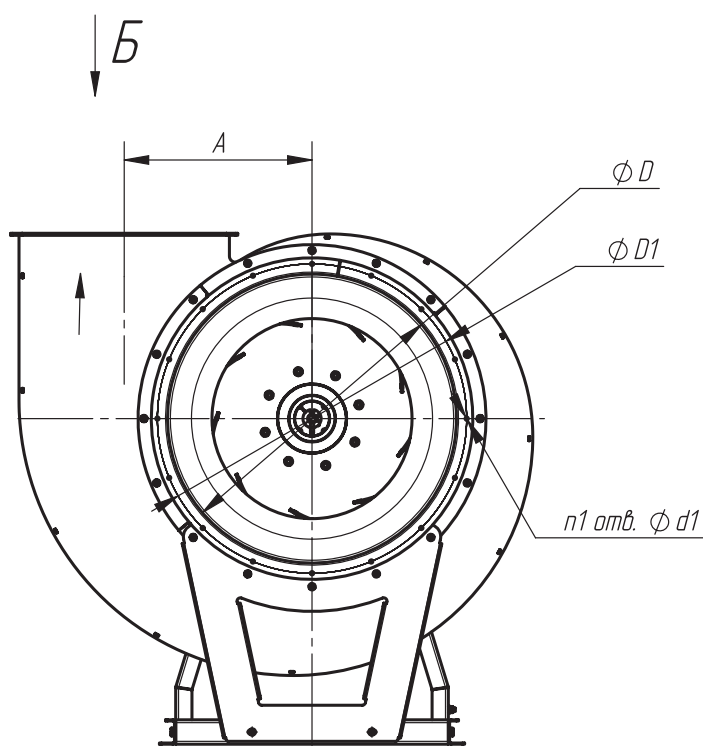

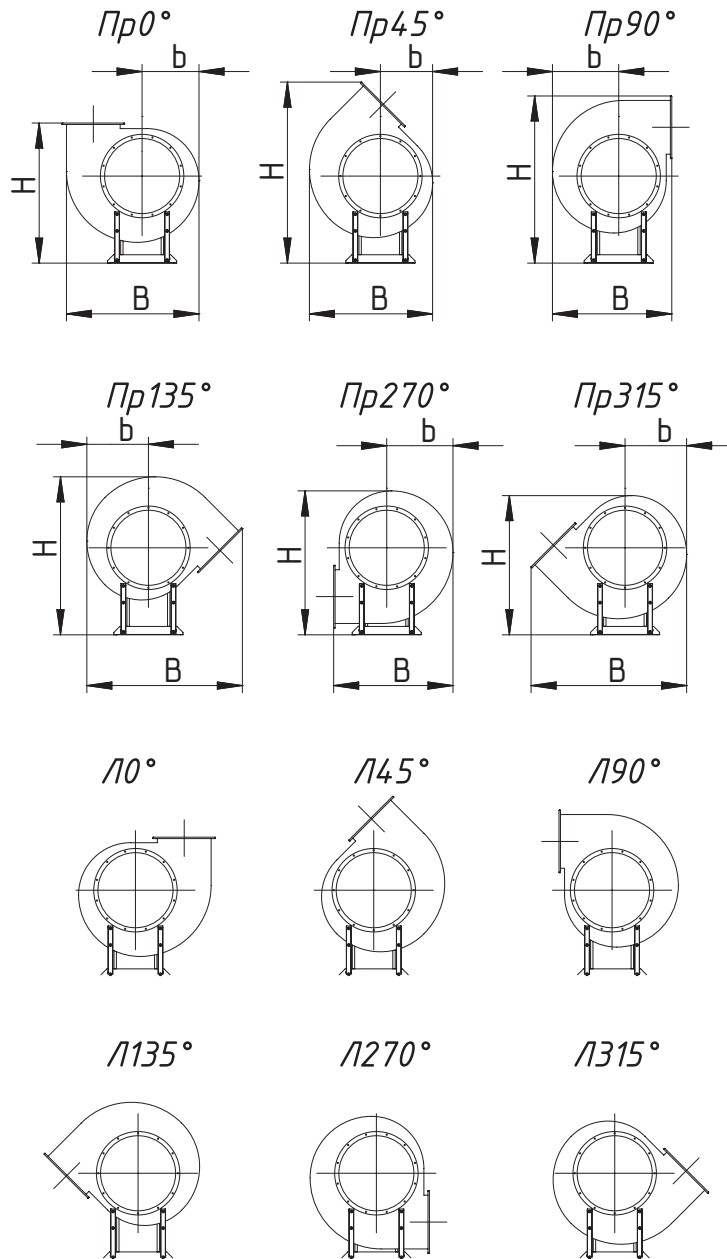
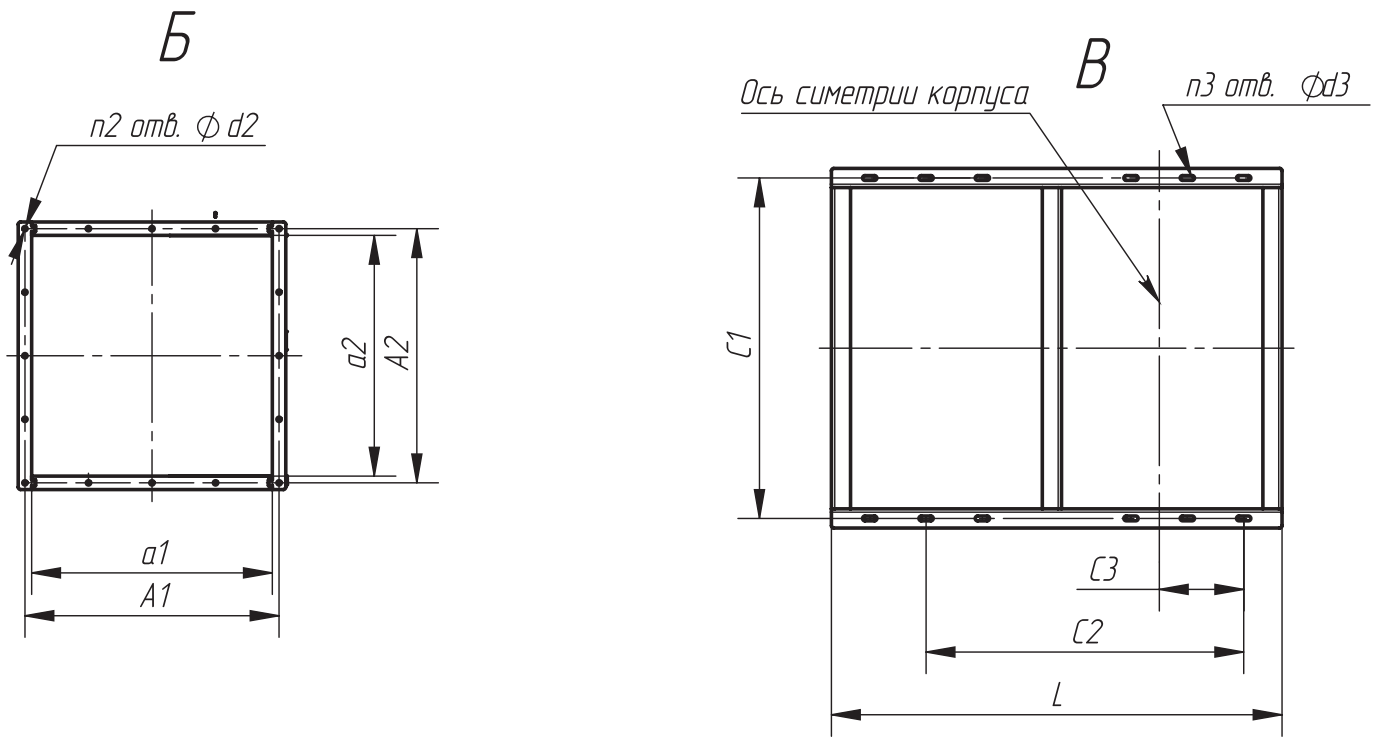

Вентилятор	Размеры, мм																				Количество, шт.								
	h	I		Lmax		A	D	D1	d1	a1	A1	a2		A2		d2	L		C1	C2		C3		d3	n1	n2		n3	
		A	B	A	B							A	B	A	B		A	B		A	B	A	B			A	B		A
2,5	305	142	180	455	590	162	250	280	7	173	195	173	248	195	270	8,5	395	550	220	345	420	74	112	10	8	4	4	4	12
2,8	360	154	196	525	692	182	280	310	7	195	217	195	278	217	300	8,5	415	650	295	370	429	75	122	10	8	4	4	4	12
3,15	380	167	215	595	737	205	315	345	7	218	240	218	313	240	335	8,5	475	700	420	425	520	90	142	10	8	4	4	4	12
3,55	430	180	233	665	748	231	355	395	8	248	270	248	353	270	375	8,5	545	748	420	465	571	95	148	10	8	4	4	4	12
4	470	195	258	700	756	260	400	440	8	278	300	278	398	300	420	8,5	600	700	470	530	650	105	165	12	8	4	4	4	12
4,5	530	215	283	679	862	292	450	490	8	314	345	314	448	345	480	11	625	830	500	545	680	125	193	12	8	4	4	4	12
5	575	230	307	800	950	325	500	540	8	349	380	348	498	380	530	11	650	800	525	560	710	135	210	12	12	4	4	4	12
5,6	640	255	348	800	1045	364	560	600	8	391	422	390	558	422	590	11	700	918	550	615	783	160	244	12	12	4	4	4	12
6,3	720	295	395	920	1155	410	630	670	8	439	470	438	628	470	660	11	800	1022	630	690	859	150	245	14	12	4	4	4	12
7,1	800	329	435,5	1155	1373	462	710	760	8	497	530	495	710	530	745	9	940	1033	710	780	993	175	282	14	16	16	18	18	12
8	905	370	490	1318	1447	520	800	850	10	560	600	558	798	600	840	11	1050	1342	850	940	1175	210	330	14	16	16	18	18	12
9	1015	400	541	1415	1623	585	900	950	10	630	670	630	900	670	940	11	1200	1505	720	950	1220	270	405	15	16	20	20	20	6
10	1130	430	600	1505	1696	650	1000	1050	12	700	750	698	998	750	1055	12	1330	1580	880	1000	1300	265	415	15	16	20	20	20	6
11,2	1235	520	688	1735	2120	728	1120	1180	12	784	830	784	1120	830	1181	13	1517	1853	1164	1440	1776	440	608	15	20	24	24	24	6
12,5	1380	545	733	1930	2330	815	1250	1310	12	875	930	875	1250	930	1310	13	1720	2095	1260	1375	1770	310	498	15	20	24	24	24	6

Ввиду отличия размеров, для I, Lmax, L, a2, A2, C2, C3, n2 колонки разделены по индексам колеса

Таблица размеров для разных положений выпускного патрубка

Номер вентилятора	Пр0; Л0		Пр45; Л45		Пр80; Л80		Пр135; Л135		Пр270; Л270		Пр315; Л315							
	В	b	Н	В	Н	В	b	Н	В	b	Н	В	b	Н				
2,5	470	200	495	425	182	630	430	230	565	535	215	550	430	220	505	545	215	490
2,8	520	220	645	475	200	745	460	255	660	595	275	670	460	255	580	595	275	610
3,15	580	250	610	530	225	785	515	285	710	665	265	685	515	285	625	690	265	685
3,55	650	280	690	595	255	895	575	350	800	740	330	775	575	350	710	740	330	685
4	735	315	765	675	285	975	675	365	890	840	335	860	675	365	785	840	365	760
4,5	815	350	845	755	320	1110	730	405	985	945	410	955	730	405	870	945	410	880
5	905	390	930	835	355	1200	805	450	1105	1045	445	1055	805	450	915	1042	450	935
5,6	1000	435	1040	930	395	1355	925	500	1205	1155	505	1175	925	500	1075	1155	465	1040
6,3	1130	485	1170	1045	445	1535	1010	565	1380	1305	570	1360	1010	565	1205	1305	465	1220
7,1	1260	540	1260	1170	555	1690	1085	630	1545	1430	635	1525	1085	630	1345	1430	635	1360
8	1418	610	1420	1320	560	1860	1220	710	1715	1615	660	1665	1225	710	1515	1615	660	1465
9	1624	687	1645	1486	630	2123	1430	800	1952	1851	743	1871	1430	800	1702	1851	743	1645
10	1775	765	1840	1645	700	2375	1600	890	2145	2070	825	2080	1595	885	1895	2070	825	1830
11,2	1990	855	1955	1840	780	2565	1715	995	2370	2255	925	2300	1715	995	2090	2255	925	2020
12,5	2215	950	2180	2055	875	2865	1905	1110	2645	2510	1130	2565	1905	1110	2330	2510	1030	2255

ПОСТ-РС-2,5

№	Обозначение	Двигатель		Lw, дБА	M, кг
		Тип	N, кВт		
1	ПОСТ-РС-2,5-А-4/0,12	56А4	0,12	63	25
2	ПОСТ-РС-2,5-Б-4/0,12	56А4	0,12	63	26
3	ПОСТ-РС-2,5-Б1-4/0,12	56А4	0,12	63	26
4	ПОСТ-РС-2,5-А-2/0,25	56В2	0,25	79	25
5	ПОСТ-РС-2,5-А-2/0,37	63А2	0,37	79	26
6	ПОСТ-РС-2,5-Б-2/0,37	63А2	0,37	79	27
7	ПОСТ-РС-2,5-Б-2/0,55	63В2	0,55	79	27
8	ПОСТ-РС-2,5-Б-2/0,55	63В2	0,55	79	28
9	ПОСТ-РС-2,5-Б-2/0,75	71А2	0,75	79	31

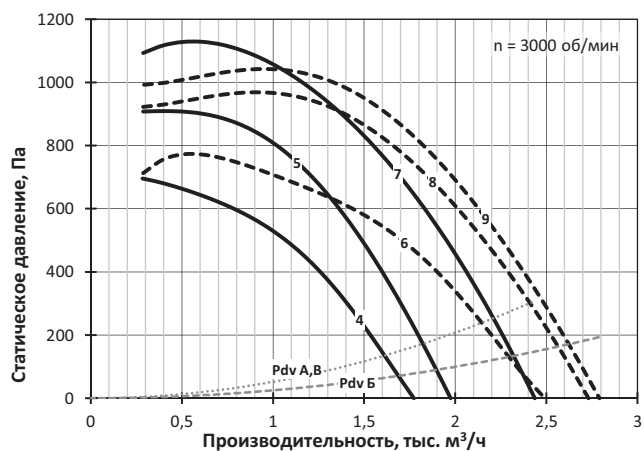
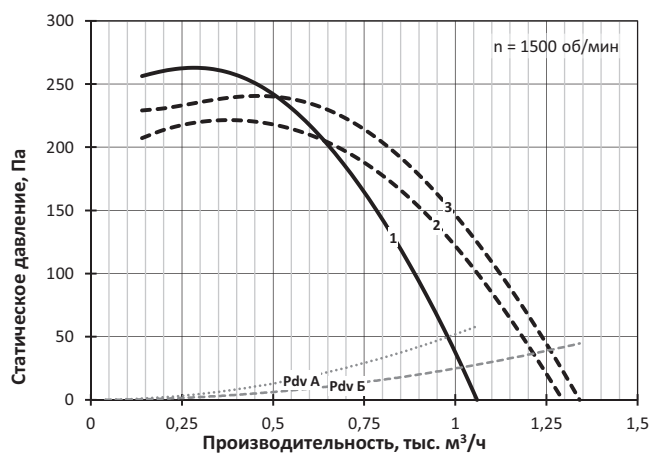

ПОСТ-РС-2,8

№	Обозначение	Двигатель		Lw, дБА	M, кг
		Тип	N, кВт		
1	ПОСТ-РС-2,8-А-4/0,12	56А4	0,12	67	30
2	ПОСТ-РС-2,8-А1-4/0,12	56А4	0,12	67	30
3	ПОСТ-РС-2,8-В1-4/0,12	56А4	0,12	67	30
4	ПОСТ-РС-2,8-Б-4/0,12	56А4	0,12	67	32
5	ПОСТ-РС-2,8-Б1-4/0,12	56А4	0,12	67	32
6	ПОСТ-РС-2,8-Б2-4/0,12	56А4	0,12	67	32
7	ПОСТ-РС-2,8-А-2/0,55	63В2	0,55	82	32
8	ПОСТ-РС-2,8-Б-2/0,55	63В2	0,55	82	34
9	ПОСТ-РС-2,8-А-2/0,75	71А2	0,75	83	35
10	ПОСТ-РС-2,8-Б-2/0,75	71А2	0,75	83	37
11	ПОСТ-РС-2,8-В-2/1,1	71В2	1,1	83	38
12	ПОСТ-РС-2,8-Б-2/1,1	71В2	1,1	83	39

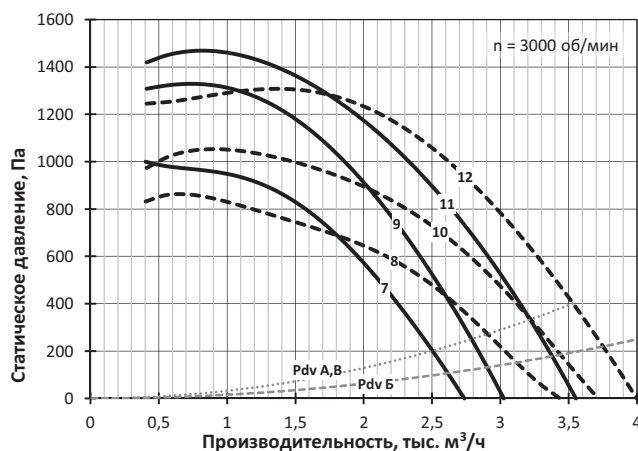
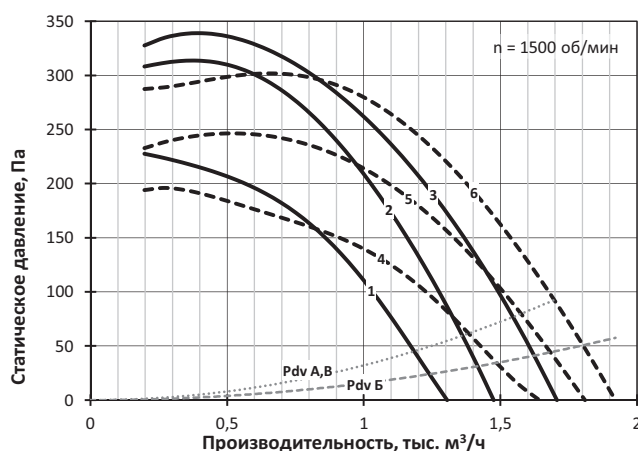

ПОСТ-РС-3,15

№	Обозначение	Двигатель		Lw, дБА	M, кг
		Тип	N, кВт		
1	ПОСТ-РС-3,15-А-4/0,12	56А4	0,12	70	35
2	ПОСТ-РС-3,15-Б-4/0,12	56А4	0,12	70	37
3	ПОСТ-РС-3,15-А-4/0,18	56В4	0,18	70	35
4	ПОСТ-РС-3,15-Б-4/0,18	56В4	0,18	70	37
5	ПОСТ-РС-3,15-В-4/0,25	63А4	0,25	71	37
6	ПОСТ-РС-3,15-Б-4/0,25	63А4	0,25	71	38
7	ПОСТ-РС-3,15-А-2/1,1	71В2	1,1	86	43
8	ПОСТ-РС-3,15-Б-2/1,1	71В2	1,1	86	44
9	ПОСТ-РС-3,15-А-2/1,5	80МА2	1,5	87	45
10	ПОСТ-РС-3,15-Б-2/1,5	80МА2	1,5	87	46
11	ПОСТ-РС-3,15-В-2/2,2	80МВ2	2,2	87	47
12	ПОСТ-РС-3,15-Б-2/2,2	80МВ2	2,2	87	48

ПОСТ-РС-3,55

№	Обозначение	Двигатель		Lw, дБА	M, кг
		Тип	N, кВт		
1	ПОСТ-РС-3,55-А-4/0,18	56В4	0,18	74	46
2	ПОСТ-РС-3,55-А-4/0,25	63А4	0,25	74	47
3	ПОСТ-РС-3,55-Б-4/0,25	63А4	0,25	74	51
4	ПОСТ-РС-3,55-В-4/0,37	63В4	0,37	74	48
5	ПОСТ-РС-3,55-Б-4/0,37	63В4	0,37	74	51
6	ПОСТ-РС-3,55-Б-4/0,55	71А4	0,55	75	55
7	ПОСТ-РС-3,55-А-2/2,2	80МВ2	2,2	90	57
8	ПОСТ-РС-3,55-Б-2/2,2	80МВ2	2,2	90	61
9	ПОСТ-РС-3,55-А-2/3	90L2	3	90	59
10	ПОСТ-РС-3,55-Б-2/3	90L2	3	90	63
11	ПОСТ-РС-3,55-В-2/4	100S2	4	90	65
12	ПОСТ-РС-3,55-Б-2/4	100S2	4	90	68

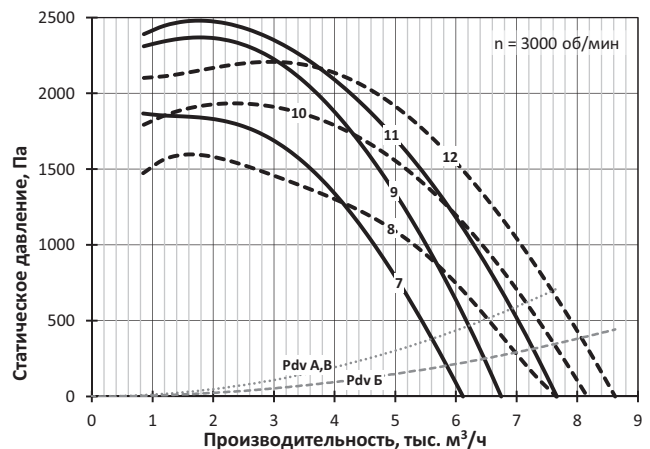
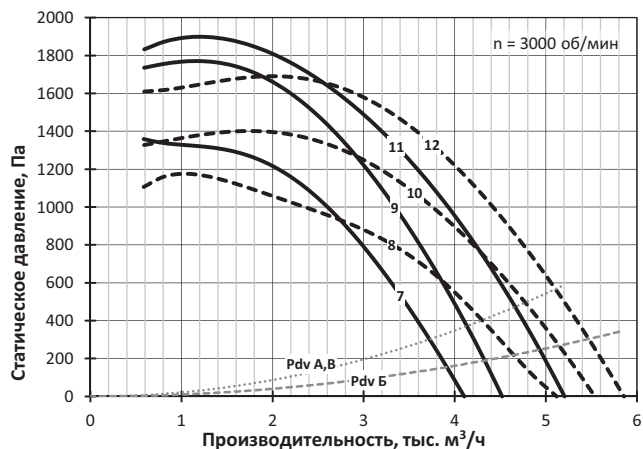
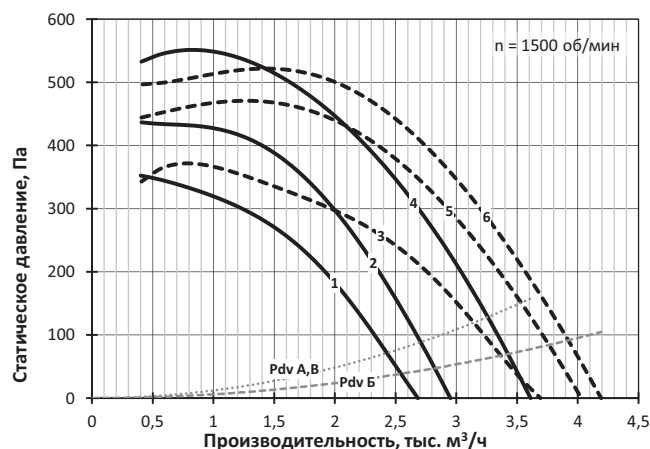
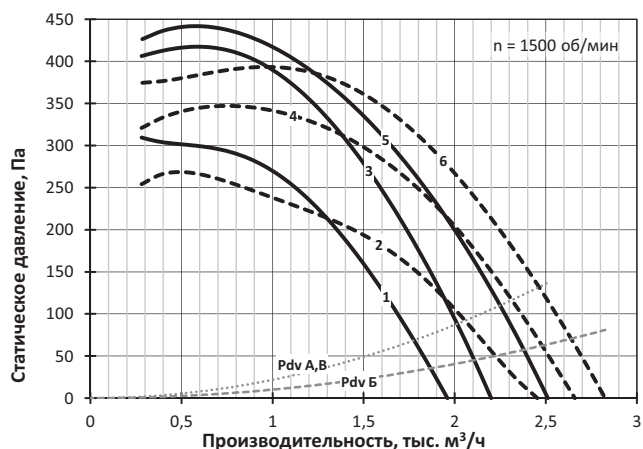

ПОСТ-РС-4

№	Обозначение	Двигатель		Lw, дБА	M, кг
		Тип	N, кВт		
1	ПОСТ-РС-4-А-4/0,37	63В4	0,37	78	63
2	ПОСТ-РС-4-Б-4/0,37	63В4	0,37	78	66
3	ПОСТ-РС-4-А-4/0,55	71А4	0,55	78	67
4	ПОСТ-РС-4-Б-4/0,55	71А4	0,55	78	70
5	ПОСТ-РС-4-В-4/0,75	71В4	0,75	79	70
6	ПОСТ-РС-4-Б-4/0,75	71В4	0,75	79	71
7	ПОСТ-РС-4-А-2/3	90L2	3	94	75
8	ПОСТ-РС-4-А-2/4	100S2	4	94	80
9	ПОСТ-РС-4-Б-2/4	100S2	4	94	83
10	ПОСТ-РС-4-А-2/5,5	100L2	5,5	94	89
11	ПОСТ-РС-4-Б-2/5,5	100L2	5,5	94	92
12	ПОСТ-РС-4-В-2/7,5	112M2	7,5	94	111
13	ПОСТ-РС-4-Б-2/7,5	112M2	7,5	94	112

ПОСТ-РС-4,5

№	Обозначение	Двигатель		Lw, дБА	M, кг
		Тип	N, кВт		
1	ПОСТ-РС-4,5-Б-6/0,18	63А6	0,18	72	95
2	ПОСТ-РС-4,5-Б-6/0,25	63В6	0,25	72	96
3	ПОСТ-РС-4,5-Б-6/0,37	71А6	0,37	73	98
4	ПОСТ-РС-4,5-А-4/0,75	71В4	0,75	82	78
5	ПОСТ-РС-4,5-Б-4/0,75	71В4	0,75	82	100
6	ПОСТ-РС-4,5-А-4/1,1	80МА4	1,1	82	82
7	ПОСТ-РС-4,5-Б-4/1,1	80МА4	1,1	82	104
8	ПОСТ-РС-4,5-В-4/1,5	80МВ4	1,5	82	86
9	ПОСТ-РС-4,5-Б-4/1,5	80МВ4	1,5	82	106

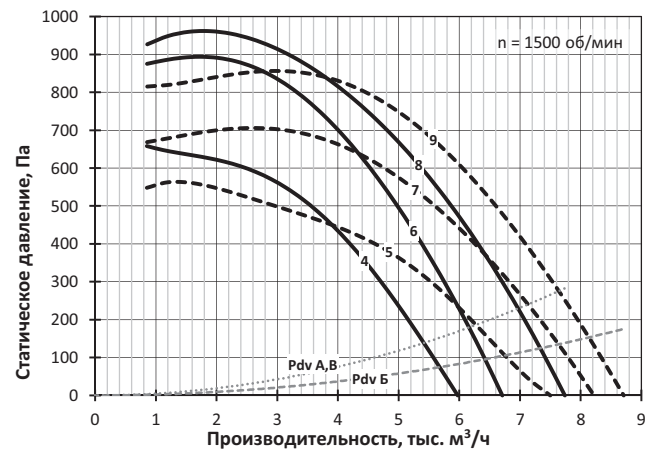
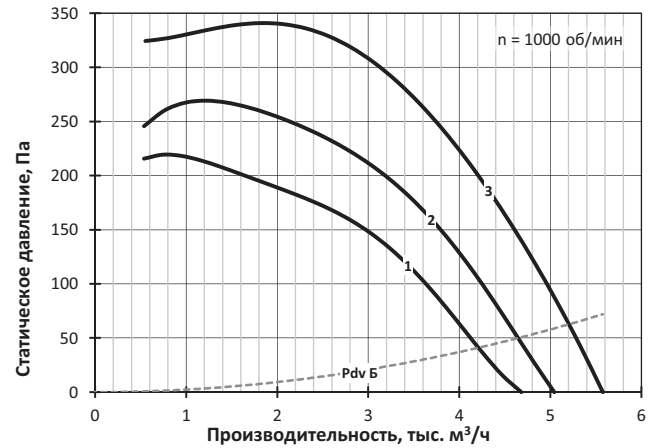
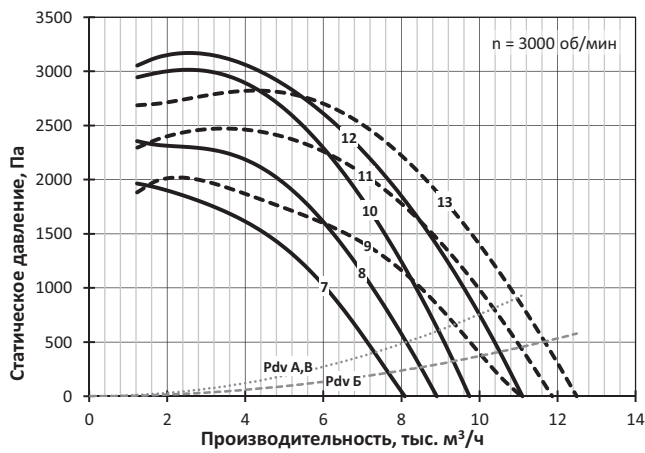
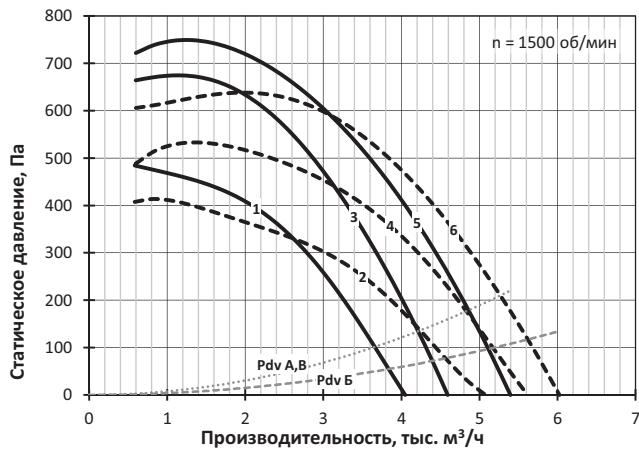

ПОСТ-РС-5

№	Обозначение	Двигатель		Lw, дБА	M, кг
		Тип	N, кВт		
1	ПОСТ-РС-5-А-6/0,37	71А6	0,37	76	103
2	ПОСТ-РС-5-Б-6/0,37	71А6	0,37	76	108
3	ПОСТ-РС-5-В-6/0,55	71В6	0,55	76	108
4	ПОСТ-РС-5-Б-6/0,55	71В6	0,55	76	110
5	ПОСТ-РС-5-В-6/0,75	80МА6	0,75	76	112
6	ПОСТ-РС-5-Б-6/0,75	80МА6	0,75	76	114
7	ПОСТ-РС-5-А-4/1,1	80МА4	1,1	85	109
8	ПОСТ-РС-5-А-4/1,5	80МВ4	1,5	85	111
9	ПОСТ-РС-5-Б-4/1,5	80МВ4	1,5	85	116
10	ПОСТ-РС-5-В-4/2,2	90L4	2,2	85	116
11	ПОСТ-РС-5-Б-4/2,2	90L4	2,2	85	119
12	ПОСТ-РС-5-Б-4/3	100S4	3	85	121

ПОСТ-РС-5,6

№	Обозначение	Двигатель		Lw, дБА	M, кг
		Тип	N, кВт		
1	ПОСТ-РС-5,6-А-6/0,55	71В6	0,55	79	125
2	ПОСТ-РС-5,6-А-6/0,75	80МА6	0,75	80	129
3	ПОСТ-РС-5,6-Б-6/0,75	80МА6	0,75	80	139
4	ПОСТ-РС-5,6-В-6/1,1	80МВ6	1,1	80	134
5	ПОСТ-РС-5,6-Б-6/1,1	80МВ6	1,1	80	141
6	ПОСТ-РС-5,6-Б-6/1,5	90L6	1,5	80	144
7	ПОСТ-РС-5,6-А-4/2,2	90L4	2,2	89	134
8	ПОСТ-РС-5,6-Б-4/2,2	90L4	2,2	89	144
9	ПОСТ-РС-5,6-А-4/3	100S4	3	89	136
10	ПОСТ-РС-5,6-Б-4/3	100S4	3	89	146
11	ПОСТ-РС-5,6-В-4/4	100L4	4	89	148
12	ПОСТ-РС-5,6-Б-4/4	100L4	4	89	155
13	ПОСТ-РС-5,6-Б-4/5,5	112М4	5,5	89	176

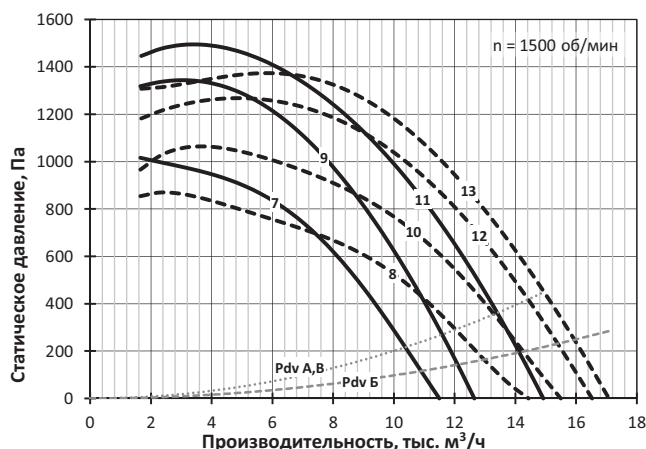
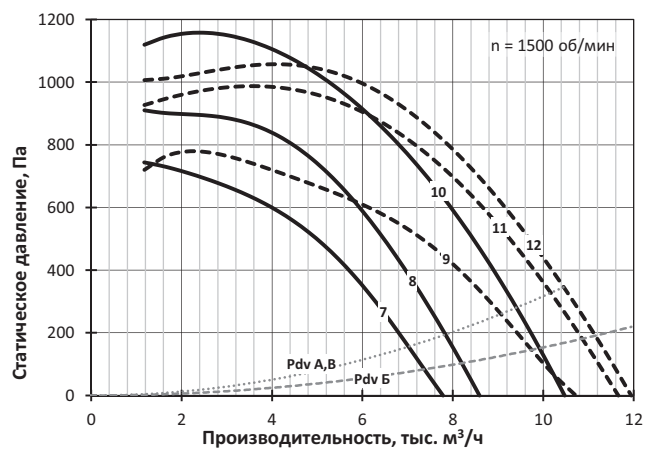
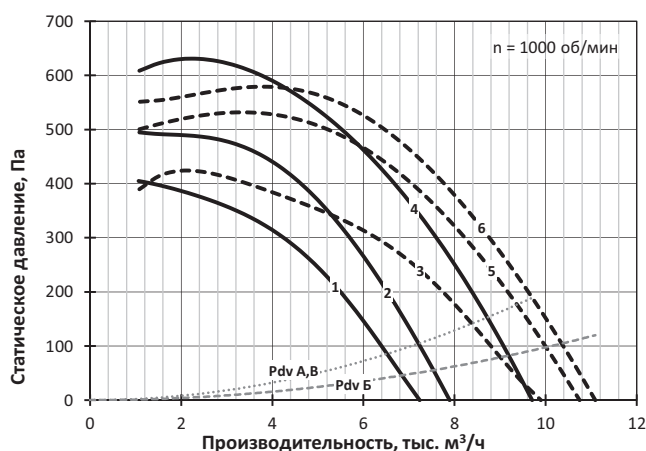
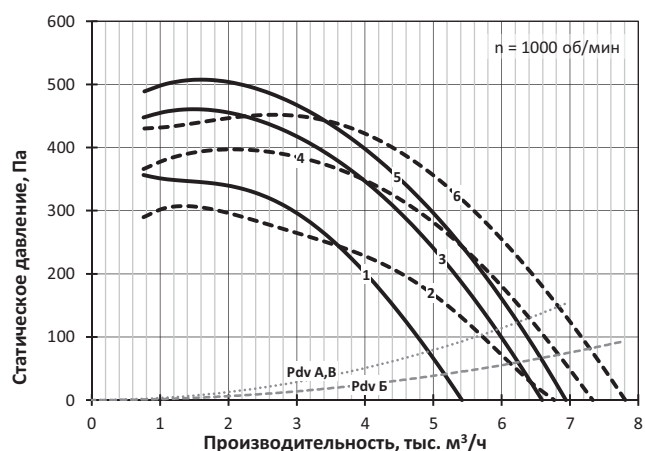

ПОСТ-РС-6,3

№	Обозначение	Двигатель		Lw, дБА	M, кг
		Тип	N, кВт		
1	ПОСТ-РС-6,3-А-6/1,1	80MB6	1,1	83	168
2	ПОСТ-РС-6,3-Б-6/1,1	80MB6	1,1	83	181
3	ПОСТ-РС-6,3-А-6/1,5	90L6	1,5	83	171
4	ПОСТ-РС-6,3-Б-6/1,5	90L6	1,5	83	184
5	ПОСТ-РС-6,3-Б-6/2,2	100L6	2,2	84	185
6	ПОСТ-РС-6,3-Б-6/2,2	100L6	2,2	84	193
7	ПОСТ-РС-6,3-А-4/4	100L4	4	93	182
8	ПОСТ-РС-6,3-А-4/5,5	112M4	5,5	93	203
9	ПОСТ-РС-6,3-Б-4/5,5	112M4	5,5	93	216
10	ПОСТ-РС-6,3-Б-4/7,5	132S4	7,5	93	232
11	ПОСТ-РС-6,3-Б-4/7,5	132S4	7,5	93	240
12	ПОСТ-РС-6,3-Б-4/11	132M4	11	93	252

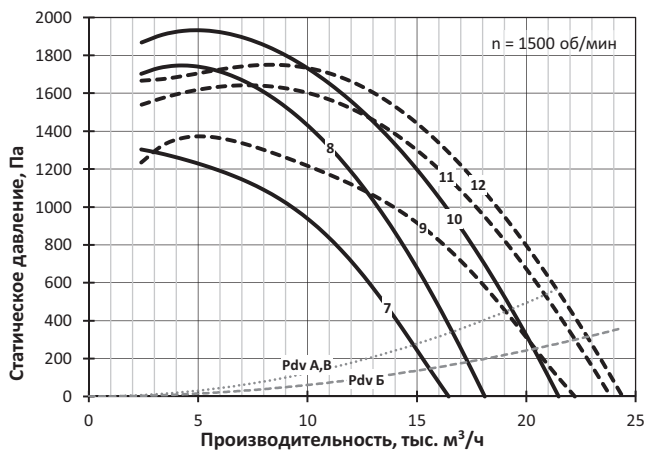
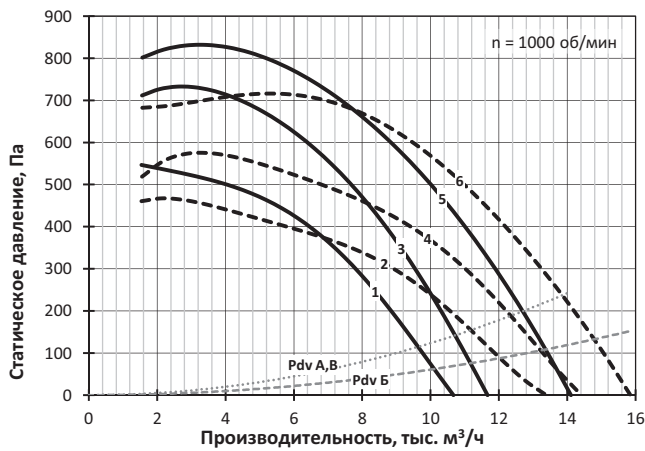

ПОСТ-РС-7,1

№	Обозначение	Двигатель		Lw, дБА	M, кг
		Тип	N, кВт		
1	ПОСТ-РС-7,1-А-8/1,1	90LB8	1,1	81	226
2	ПОСТ-РС-7,1-Б-8/1,1	90LB8	1,1	81	241
3	ПОСТ-РС-7,1-Б-8/1,5	100L8	1,5	81	241
4	ПОСТ-РС-7,1-Б-8/1,5	100L8	1,5	81	250
5	ПОСТ-РС-7,1-Б-8/2,2	112MA8	2,2	81	254
6	ПОСТ-РС-7,1-А-6/2,2	100L6	2,2	87	233
7	ПОСТ-РС-7,1-Б-6/2,2	100L6	2,2	87	248
8	ПОСТ-РС-7,1-А-6/3	112MA6	3	87	239
9	ПОСТ-РС-7,1-Б-6/3	112MA6	3	87	254
10	ПОСТ-РС-7,1-Б-6/4	112MB6	4	87	253
11	ПОСТ-РС-7,1-Б-6/4	112MB6	4	87	262
12	ПОСТ-РС-7,1-Б-6/5,5	132S6	5,5	88	289
13	ПОСТ-РС-7,1-А-4/7,5	132S4	7,5	97	280
14	ПОСТ-РС-7,1-Б-4/7,5	132S4	7,5	97	295
15	ПОСТ-РС-7,1-А-4/11	132M4	11	97	292
16	ПОСТ-РС-7,1-Б-4/11	132M4	11	97	307
17	ПОСТ-РС-7,1-Б-4/15	160S4	15	97	336
18	ПОСТ-РС-7,1-Б-4/15	160S4	15	97	345

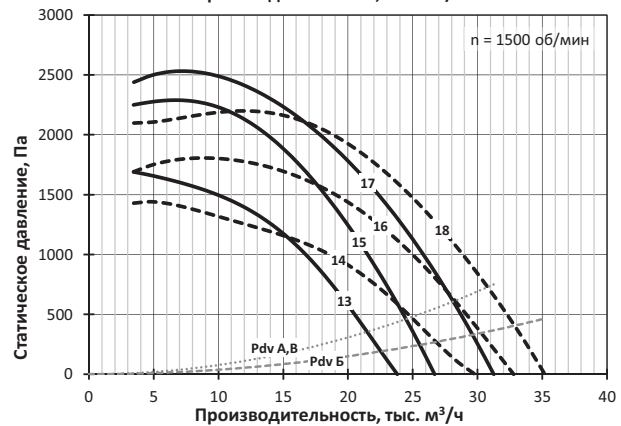
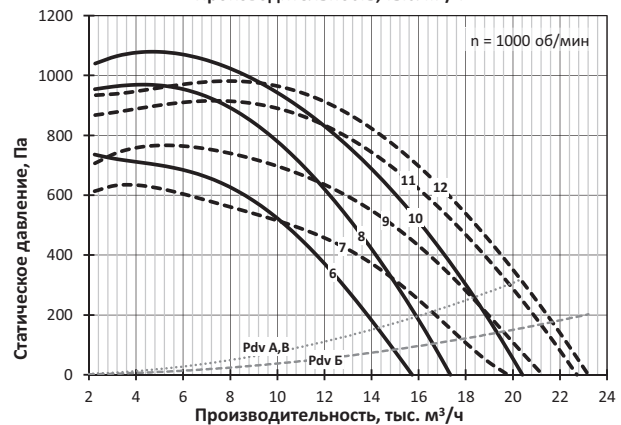
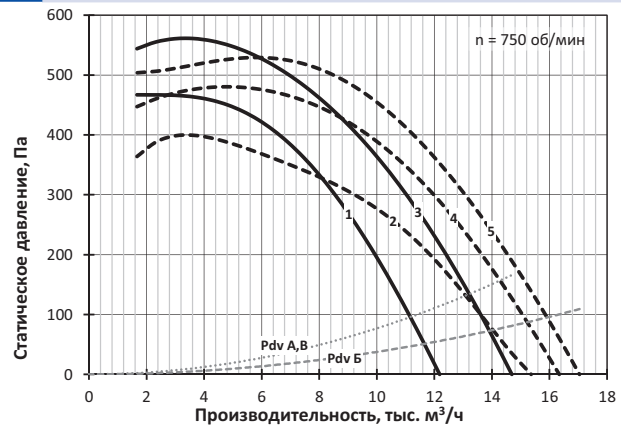

ПОСТ-РС-8

№	Обозначение	Двигатель		Lw, дБА	M, кг
		Тип	N, кВт		
1	ПОСТ-РС-8-А-8/1,5	100L8	1,5	84	330
2	ПОСТ-РС-8-А-8/2,2	112МА8	2,2	85	334
3	ПОСТ-РС-8-Б-8/2,2	112МА8	2,2	85	354
4	ПОСТ-РС-8-В-8/3	112МВ8	3	85	348
5	ПОСТ-РС-8-Б-8/3	112МВ8	3	85	359
6	ПОСТ-РС-8-А-6/4	112МВ6	4	91	342
7	ПОСТ-РС-8-Б-6/4	112МВ6	4	91	362
8	ПОСТ-РС-8-А-6/5,5	132S6	5,5	91	369
9	ПОСТ-РС-8-Б-6/5,5	132S6	5,5	91	389
10	ПОСТ-РС-8-В-6/7,5	132М6	7,5	91	391
11	ПОСТ-РС-8-Б-6/7,5	132М6	7,5	91	402
12	ПОСТ-РС-8-Б-6/11	160S6	11	92	445
13	ПОСТ-РС-8-А-4/15	160S4	15	100	425
14	ПОСТ-РС-8-Б-4/15	160S4	15	100	445
15	ПОСТ-РС-8-А-4/18,5	160M4	18,5	100	442
16	ПОСТ-РС-8-Б-4/18,5	160M4	18,5	100	462
17	ПОСТ-РС-8-А-4/22	180S4	22	101	470
18	ПОСТ-РС-8-Б-4/22	180S4	22	101	490
19	ПОСТ-РС-8-В-4/30	180M4	30	101	499
20	ПОСТ-РС-8-Б-4/30	180M4	30	101	510

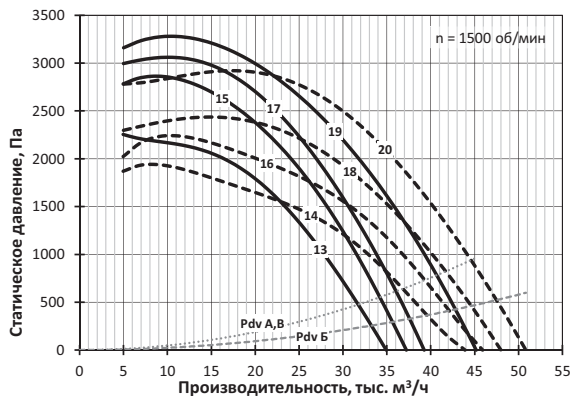
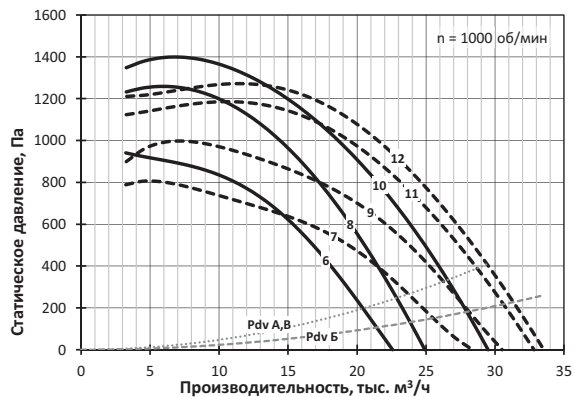
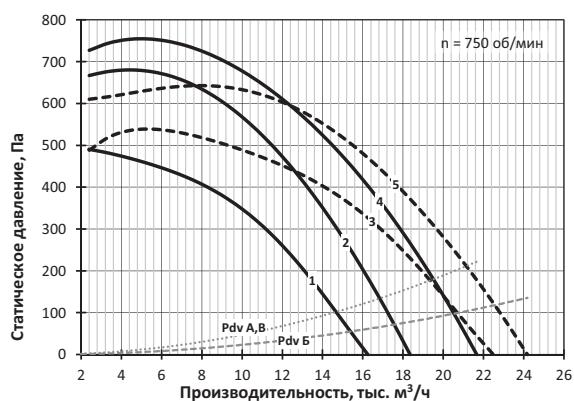

ПОСТ-РС-9

№	Обозначение	Двигатель		Lw, дБА	M, кг
		Тип	N, кВт		
1	ПОСТ-РС-9-А-8/3	112МВ8	3	88	434
2	ПОСТ-РС-9-Б-8/3	112МВ8	3	88	459
3	ПОСТ-РС-9-А-8/4	132S8	4	88	464
4	ПОСТ-РС-9-Б-8/4	132S8	4	88	489
5	ПОСТ-РС-9-В-8/5,5	132М8	5,5	89	489
6	ПОСТ-РС-9-Б-8/5,5	132М8	5,5	89	502
7	ПОСТ-РС-9-Б-8/7,5	160S8	7,5	89	545
8	ПОСТ-РС-9-А-6/7,5	132М6	7,5	95	477
9	ПОСТ-РС-9-Б-6/7,5	132М6	7,5	95	502
10	ПОСТ-РС-9-А-6/11	160S6	11	95	520
11	ПОСТ-РС-9-Б-6/11	160S6	11	95	545
12	ПОСТ-РС-9-В-6/15	160М6	15	95	561
13	ПОСТ-РС-9-Б-6/15	160М6	15	95	574
14	ПОСТ-РС-9-А-4/30	180M4	30	104	585
15	ПОСТ-РС-9-А-4/37	200M4	37	104	640

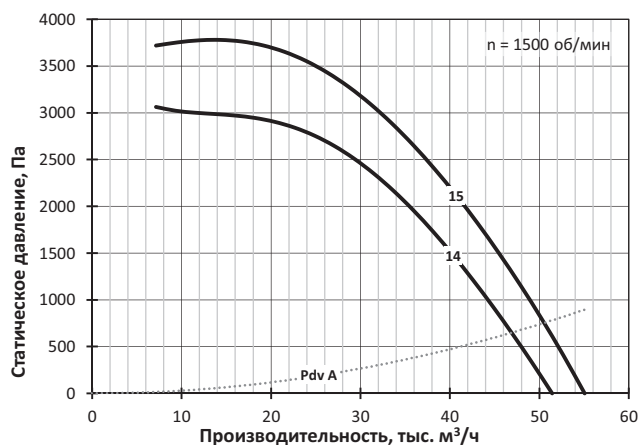
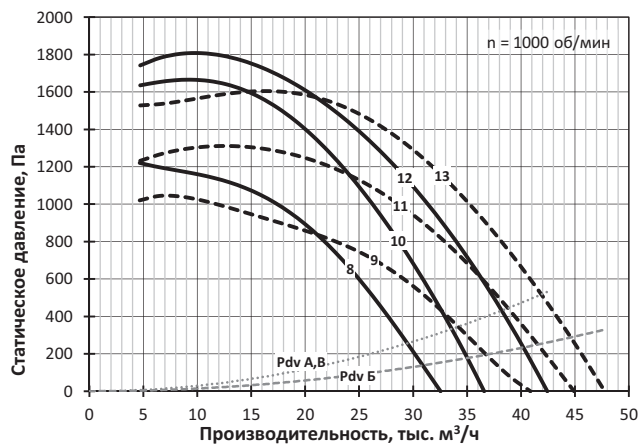
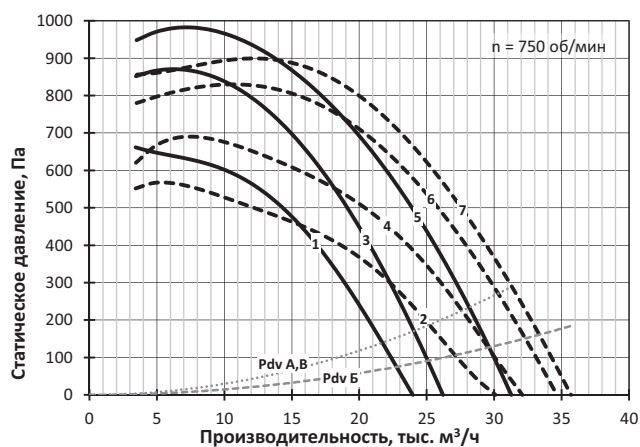

ПОСТ-РС-10

№	Обозначение	Двигатель		Lw, дБА	M, кг
		Тип	N, кВт		
1	ПОСТ-РС-10-А-8/5,5	132М8	5,5	92	542
2	ПОСТ-РС-10-Б-8/5,5	132М8	5,5	92	572
3	ПОСТ-РС-10-А-8/7,5	160S8	7,5	92	585
4	ПОСТ-РС-10-Б-8/7,5	160S8	7,5	92	615
5	ПОСТ-РС-10-В-8/11	160М8	11	92	624
6	ПОСТ-РС-10-Б-8/11	160М8	11	92	640
7	ПОСТ-РС-10-А-6/15	160М6	15	98	614
8	ПОСТ-РС-10-Б-6/15	160М6	15	98	644
9	ПОСТ-РС-10-А-6/18,5	180М6	18,5	98	640
10	ПОСТ-РС-10-Б-6/18,5	180М6	18,5	98	670
11	ПОСТ-РС-10-В-6/22	200М6	22	98	684
12	ПОСТ-РС-10-Б-6/22	200М6	22	98	700
13	ПОСТ-РС-10-Б-6/30	200L6	30	98	735

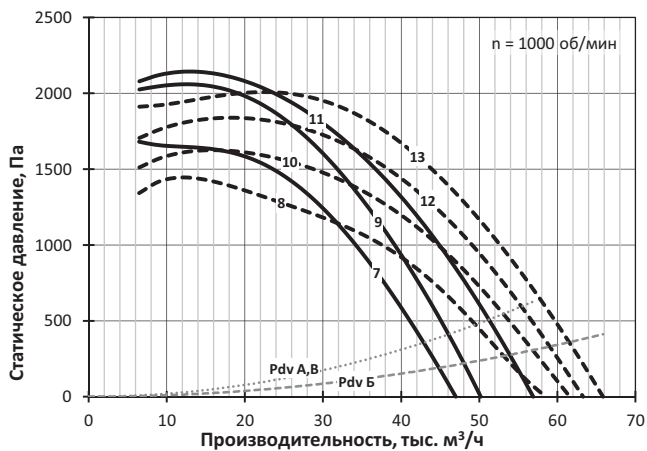
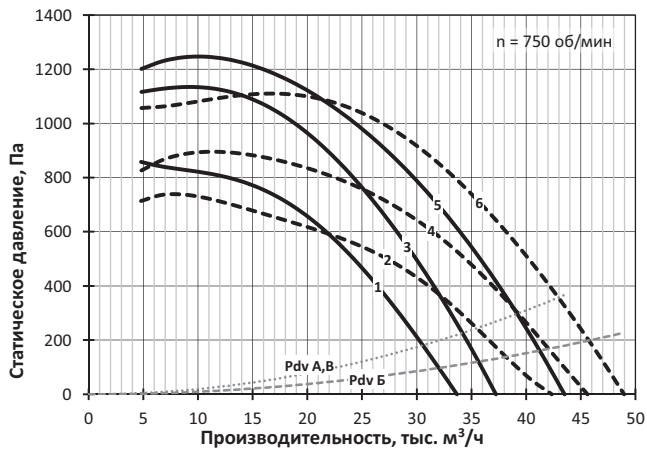

ПОСТ-РС-11,2

№	Обозначение	Двигатель		Lw, дБА	M, кг
		Тип	N, кВт		
1	ПОСТ-РС-11,2-А-8/11	160М8	11	95	840
2	ПОСТ-РС-11,2-Б-8/11	160М8	11	95	880
3	ПОСТ-РС-11,2-А-8/15	180М8	15	96	870
4	ПОСТ-РС-11,2-Б-8/15	180М8	15	96	910
5	ПОСТ-РС-11,2-В-8/18,5	200М8	18,5	96	936
6	ПОСТ-РС-11,2-Б-8/18,5	200М8	18,5	96	955
7	ПОСТ-РС-11,2-А-6/22	200М6	22	102	900
8	ПОСТ-РС-11,2-А-6/30	200L6	30	102	935
9	ПОСТ-РС-11,2-А-6/37	225М6	37	102	998

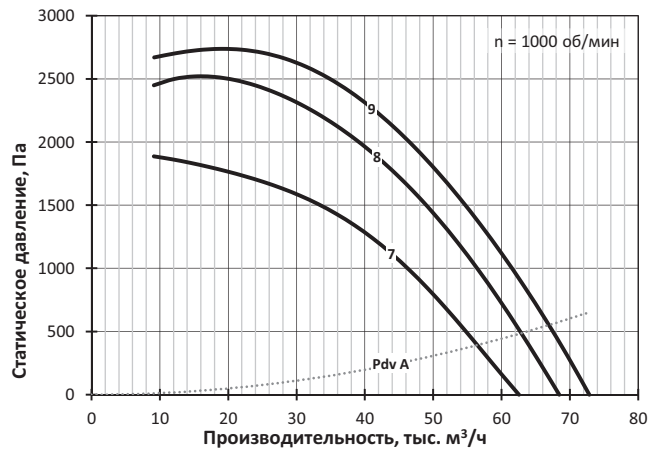
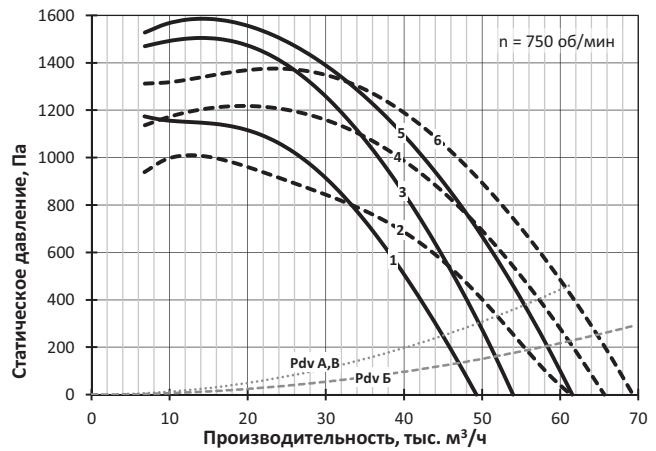

ПОСТ-РС-12,5

№	Обозначение	Двигатель		Lw, дБА	M, кг
		Тип	N, кВт		
1	ПОСТ-РС-12,5-А-8/15	180М8	15	99	1070
2	ПОСТ-РС-12,5-А-8/18,5	200М8	18,5	99	1115
3	ПОСТ-РС-12,5-Б-8/18,5	200М8	18,5	99	1235
4	ПОСТ-РС-12,5-А-8/22	200L8	22	99	1140
5	ПОСТ-РС-12,5-Б-8/22	200L8	22	99	1260
6	ПОСТ-РС-12,5-Б-8/30	225М8	30	99	1222
7	ПОСТ-РС-12,5-Б-8/30	225М8	30	99	1315
8	ПОСТ-РС-12,5-Б-8/37	250S8	37	99	1410

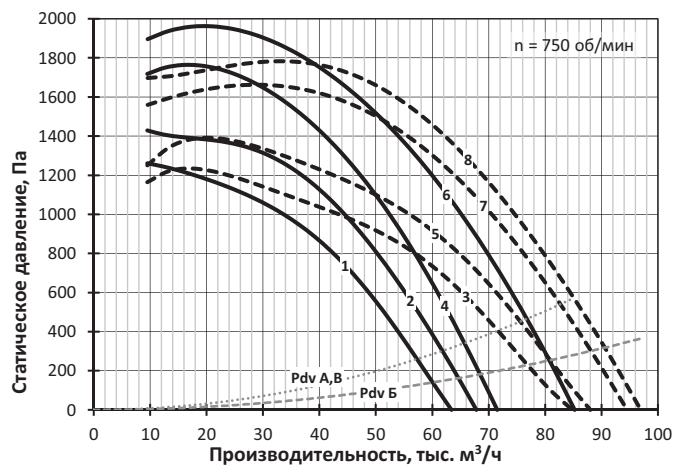

9.2 РАДИАЛЬНЫЕ ВЕНТИЛЯТОРЫ

Вентиляторы с прямоугольным корпусом **ПОСТ-РП** **(ПРАД)**



ПОСТ-РП – приточный радиальный вентилятор для систем ПДВ. Вентилятор ПРАД – радиальный вентилятор общего назначения.

В вентиляторе радиальное рабочее колесо с назад загнутыми лопатками устанавливается в корпус прямоугольного сечения. Рабочее колесо фиксируется непосредственно на валу электродвигателя.

Направление выпускного патрубка может варьироваться при производстве, как представлено далее на габаритных эскизах, и должно указываться при заказе.

Вентилятор выпускается с различными ширинами рабочего колеса, что отражено в условном обозначении типоразмера, но это не влияет на размер выпускного патрубка в пределах одного номера вентилятора.

Вентиляторы ПОСТ-РП / ПРАД обладают большей долей статического давления в полном давлении, по сравнению с вентиляторами ПОСТ-РС / РАСП.

Вентилятор изготовлен из углеродистых сталей с полимерным покрытием.

Вентилятор комплектуется трехфазным асинхронным электродвигателем под питающее напряжение 380 В / 50 Гц.

Вентилятор без комплектующих соответствует категории размещения 2 по ГОСТ 15150.

Технические характеристики

Тип электродвигателя, масса, акустические и аэродинамические характеристики приведены ниже.

Динамическое давление P_{dv} соответствует средней скорости в выпускном патрубке вентилятора.

Уровень звуковой мощности (в дБ) в октавной полосе частот вычисляется по формуле $L_{wi} = L_w + \Delta L_{wi}$, где L_w – скорректированный уровень звуковой мощности (в дБА), излучаемой вентилятором на входе, а поправка ΔL_{wi} взята для соответствующего числа полюсов электродвигателя. Корректированный уровень звуковой мощности на выходе из вентилятора больше L_w на 3 дБА. Корректированный уровень звуковой мощности, излучаемой корпусом вентилятора с подсоединенными воздуховодами меньше L_w на 3 дБА. Поправки для расчета уровня звуковой мощности в полосе приведены таблице ниже

Поправки ΔL_{wi} для вычисления звуковой мощности на среднегеометрических частотах октавных полос

Число полюсов электродвигателя	Среднегеометрическая частота октавы – i, Гц							
	63	125	250	500	1000	2000	4000	8000
	Поправки уровня звуковой мощности ΔL_{wi}							
2	-15	-13	-10	-7	-7	-4	-8	-13
4	-13	-9	-7	-6	-3	-7	-12	-18
6	-10	-6	-7	-2	-4	-9	-15	-21
8	-7	-5	-4	-1	-5	-10	-16	-22

Указания по монтажу

Применяемые в вентиляторах электродвигатели по умолчанию подготовлены для работы в трёхфазной сети с питающим напряжением 380 В. Для работы в сети с питающим напряжением 380 В переключки в распределительной коробке электродвигателя устанавливаются, как показано на схемах ниже.

Для электродвигателей с номинальным напряжением Δ/Y 220/380 В – подключение звездой:

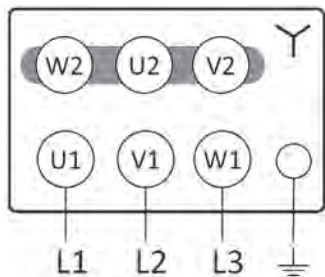

Для электродвигателей с номинальным напряжением Δ/Y 380/660 В – подключение треугольником:

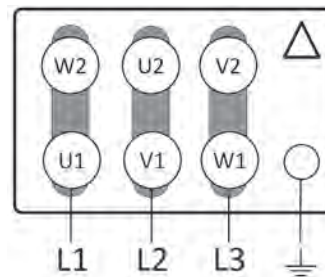

Габаритно-присоединительные размеры

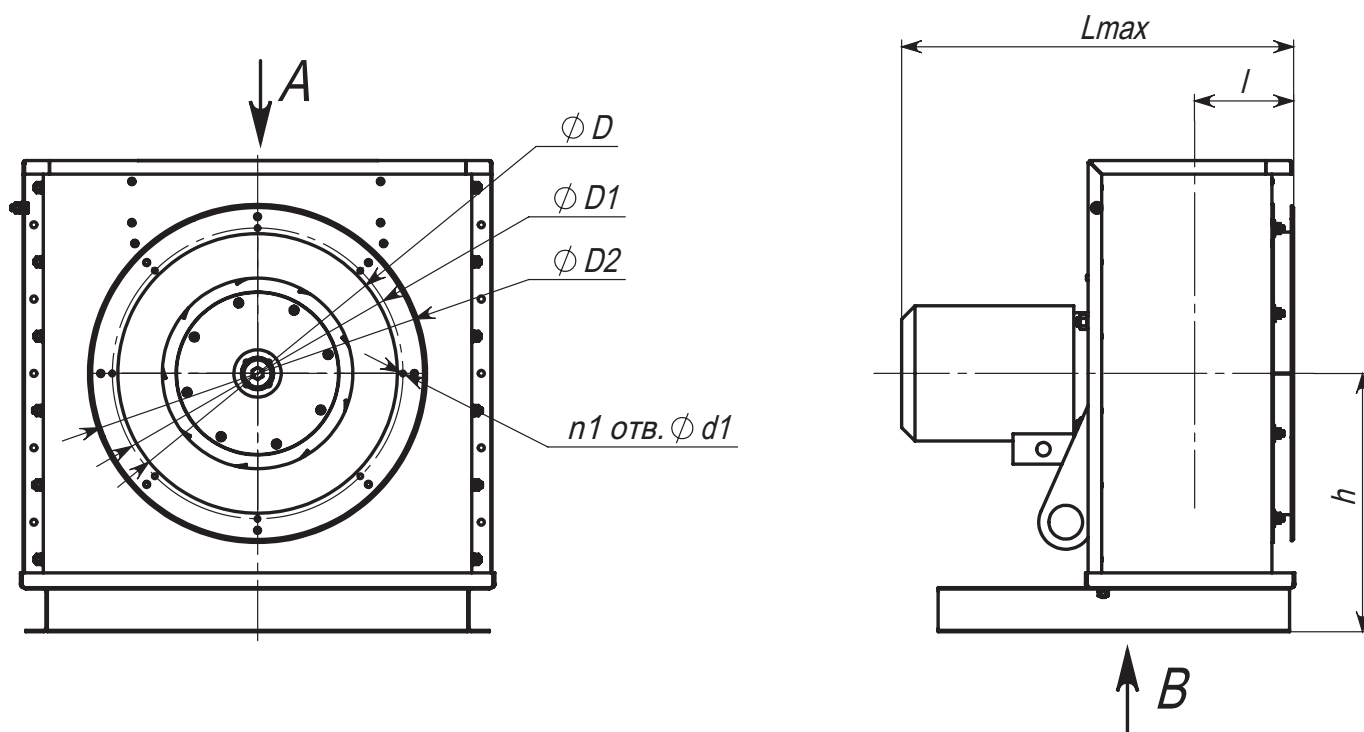

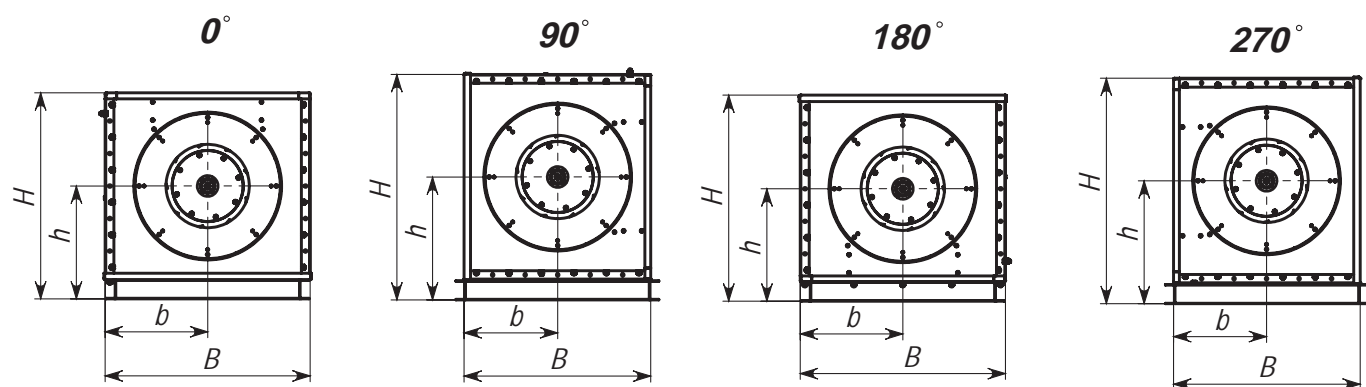
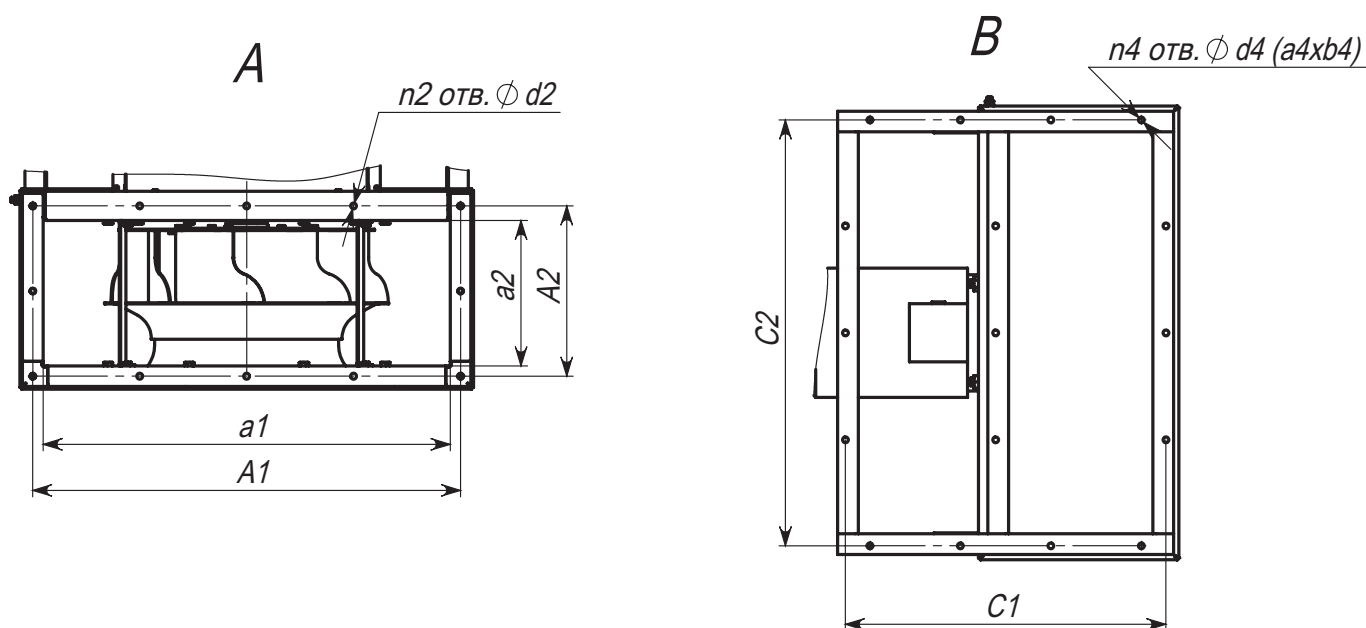

Номер вентилятора	Размеры, мм															Шт.		
	l		L max	D	D1	D2	d1	a1	A1	a2	A2	d2	C1	C2	d4	n1	n2	n4
	Мин.	Макс.																
2,5	102	137	435	250	280	345	7	390	421	160	200	9	285	405	10	8	8	4
2,8	112	152	460	280	310	375	7	440	471	180	220	9	315	460	12	8	8	
3,15	128	172	520	315	345	410	7	495	525	200	241	9	355	515		8	12	
3,55	143	193	580	355	395	460	8	555	585	225	265	9	400	580	8	12		
4	161	217	665	400	440	505	8	625	657	255	294	9	450	655	8	12		
4,5	180	243	860	450	490	555	8	705	735	285	326	9	505	735	8	12		
5	201	271	695	500	540	605	8	780	810	315	355	9	560	815	12	12		
5,6	225	303	790	560	600	670	8	875	905	355	394	9	630	920	12	16		
6,3	254	342	910	630	670	740	8	985	1015	400	441	9	705	1035	12	16		
7,1	285	384	1125	710	760	830	8	1110	1150	450	500	12	795	1160	16	16		
8	321	433	1235	800	850	920	10	1250	1290	505	556	12	895	1310	16	16		
9	362	488	1430	900	950	1020	10	1405	1449	570	621	12	1010	1470	16	20		
10	399	539	1475	1000	1050	1125	12	1560	1599	630	681	12	1115	1635	16	20		
11,2	450	607	1645	1120	1180	1255	12	1750	1795	710	760	12	1256	1830	20	28	6	
12,5	501	676	1805	1250	1310	1385	12	1950	1990	790	841	12	1400	2040	20	28		

Таблица размеров для разных положений выпускного патрубка

Номер вентилятора	0; 180				90; 270			
	B	b	H	h	B	b	H	h
2,5	429	215	436	239	396	198	472	255
2,8	486	243	488	267	442	221	534	291
3,15	541	271	548	301	498	249	596	323
3,55	611	306	619	339	560	280	672	364
4	689	345	697	382	632	316	758	411
4,5	775	388	784	430	712	356	853	463
5	858	429	871	478	790	395	944	510
5,6	967	484	976	535	884	442	1063	577
6,3	1089	545	1098	602	996	498	1197	650
7,1	1222	611	1237	678	1122	561	1344	728
8	1378	689	1394	764	1264	632	1516	822
9	1547	774	1568	860	1422	711	1702	921
10	1721	861	1743	955	1580	790	1893	1025
11,2	1929	965	1952	1070	1770	885	2121	1150
12,5	2148	1074	2178	1194	1976	988	2364	1280

ПОСТ-РП-2,5

№	Обозначение	Двигатель		Lw, дБА	M, кг
		Тип	N, кВт		
1	ПОСТ-РП-2,5-А-4/0,12	56А4	0,12	63	23
2	ПОСТ-РП-2,5-Б-4/0,12	56А4	0,12	63	24
3	ПОСТ-РП-2,5-Б1-4/0,12	56А4	0,12	63	24
4	ПОСТ-РП-2,5-А-2/0,25	56В2	0,25	79	23
5	ПОСТ-РП-2,5-А-2/0,37	63А2	0,37	79	24
6	ПОСТ-РП-2,5-Б-2/0,37	63А2	0,37	79	25
7	ПОСТ-РП-2,5-В-2/0,55	63В2	0,55	79	25
8	ПОСТ-РП-2,5-Б-2/0,55	63В2	0,55	79	26
9	ПОСТ-РП-2,5-Б-2/0,75	71А2	0,75	79	29

ПОСТ-РП-2,8

№	Обозначение	Двигатель		Lw, дБА	M, кг
		Тип	N, кВт		
1	ПОСТ-РП-2,8-А-4/0,12	56А4	0,12	67	27
2	ПОСТ-РП-2,8-А1-4/0,12	56А4	0,12	67	27
3	ПОСТ-РП-2,8-В-4/0,12	56А4	0,12	67	28
4	ПОСТ-РП-2,8-В2-4/0,12	56А4	0,12	67	28
5	ПОСТ-РП-2,8-Б-4/0,12	56А4	0,12	67	29
6	ПОСТ-РП-2,8-Б1-4/0,12	56А4	0,12	67	29
7	ПОСТ-РП-2,8-А-2/0,55	63В2	0,55	82	29
8	ПОСТ-РП-2,8-Б-2/0,55	63В2	0,55	82	31
9	ПОСТ-РП-2,8-А-2/0,75	71А2	0,75	83	32
10	ПОСТ-РП-2,8-Б-2/0,75	71А2	0,75	83	34
11	ПОСТ-РП-2,8-В-2/1,1	71В2	1,1	83	35
12	ПОСТ-РП-2,8-Б-2/1,1	71В2	1,1	83	37

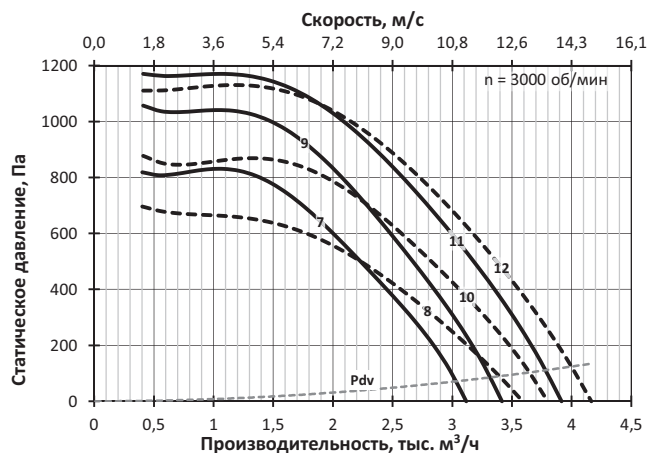
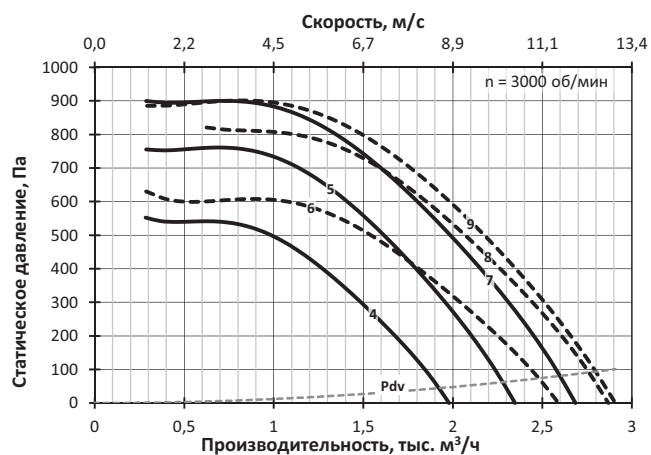
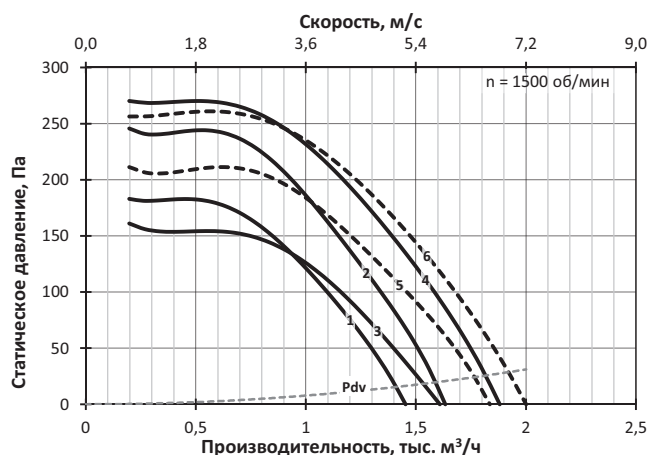
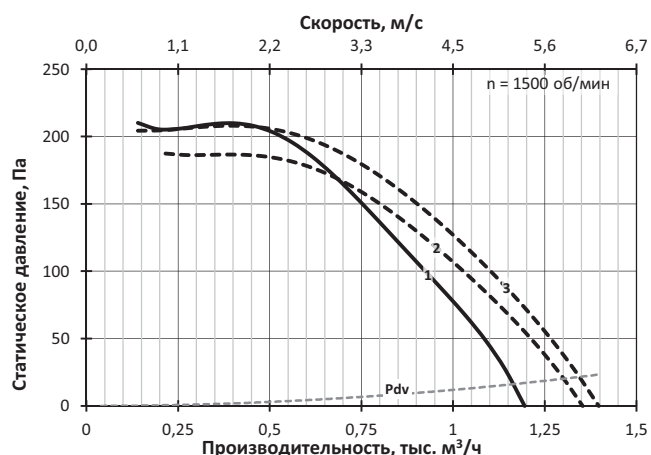

ПОСТ-РП-3,15

№	Обозначение	Двигатель		Lw, дБА	M, кг
		Тип	N, кВт		
1	ПОСТ-РП-3,15-А-4/0,12	56А4	0,12	70	32
2	ПОСТ-РП-3,15-Б-4/0,12	56А4	0,12	70	34
3	ПОСТ-РП-3,15-А-4/0,18	56В4	0,18	70	33
4	ПОСТ-РП-3,15-Б-4/0,18	56В4	0,18	70	34
5	ПОСТ-РП-3,15-В-4/0,25	63А4	0,25	71	34
6	ПОСТ-РП-3,15-Б-4/0,25	63А4	0,25	71	35
7	ПОСТ-РП-3,15-А-2/1,1	71В2	1,1	86	40
8	ПОСТ-РП-3,15-Б-2/1,1	71В2	1,1	86	41
9	ПОСТ-РП-3,15-А-2/1,5	80МА2	1,5	87	42
10	ПОСТ-РП-3,15-Б-2/1,5	80МА2	1,5	87	43
11	ПОСТ-РП-3,15-В-2/2,2	80МВ2	2,2	87	44
12	ПОСТ-РП-3,15-Б-2/2,2	80МВ2	2,2	87	45

ПОСТ-РП-3,55

№	Обозначение	Двигатель		Lw, дБА	M, кг
		Тип	N, кВт		
1	ПОСТ-РП-3,55-А-4/0,18	56В4	0,18	74	42
2	ПОСТ-РП-3,55-А-4/0,25	63А4	0,25	74	43
3	ПОСТ-РП-3,55-Б-4/0,25	63А4	0,25	74	47
4	ПОСТ-РП-3,55-А-4/0,37	63В4	0,37	74	43
5	ПОСТ-РП-3,55-Б-4/0,37	63В4	0,37	74	47
6	ПОСТ-РП-3,55-Б-4/0,55	71А4	0,55	75	50
7	ПОСТ-РП-3,55-А-2/2,2	80МВ2	2,2	90	53
8	ПОСТ-РП-3,55-Б-2/2,2	80МВ2	2,2	90	57
9	ПОСТ-РП-3,55-А-2/3	90L2	3	90	55
10	ПОСТ-РП-3,55-Б-2/3	90L2	3	90	59
11	ПОСТ-РП-3,55-В-2/4	100S2	4	90	61
12	ПОСТ-РП-3,55-Б-2/4	100S2	4	90	64

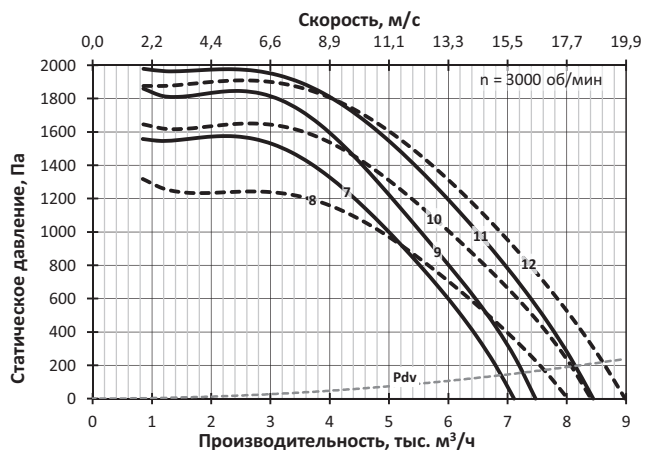
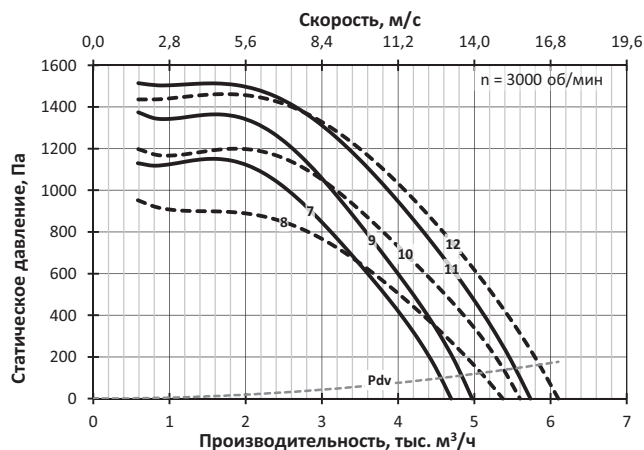
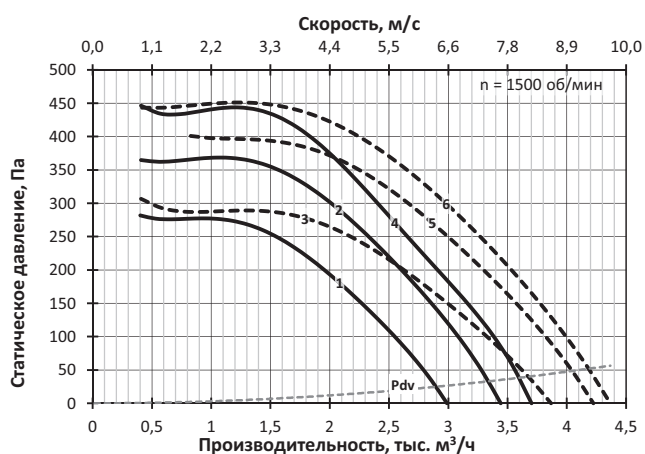
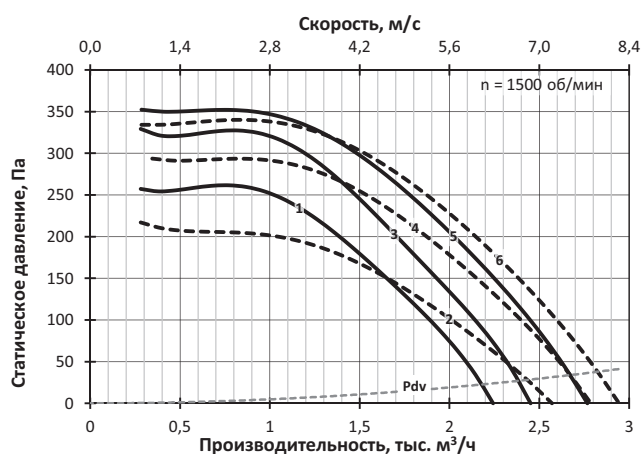

ПОСТ-РП-4

№	Обозначение	Двигатель		Lw, дБА	M, кг
		Тип	N, кВт		
1	ПОСТ-РП-4-А-4/0,37	63В4	0,37	78	58
2	ПОСТ-РП-4-В-4/0,37	63В4	0,37	78	59
3	ПОСТ-РП-4-А-4/0,55	71А4	0,55	78	61
4	ПОСТ-РП-4-Б-4/0,55	71А4	0,55	78	64
5	ПОСТ-РП-4-В-4/0,75	71В4	0,75	79	64
6	ПОСТ-РП-4-Б-4/0,75	71В4	0,75	79	66
7	ПОСТ-РП-4-А-2/3	90L2	3	94	70
8	ПОСТ-РП-4-А-2/4	100S2	4	94	75
9	ПОСТ-РП-4-Б-2/4	100S2	4	94	78
10	ПОСТ-РП-4-А-2/5,5	100L2	5,5	94	84
11	ПОСТ-РП-4-Б-2/5,5	100L2	5,5	94	87
12	ПОСТ-РП-4-В-2/7,5	112M2	7,5	94	105
13	ПОСТ-РП-4-Б-2/7,5	112M2	7,5	94	107

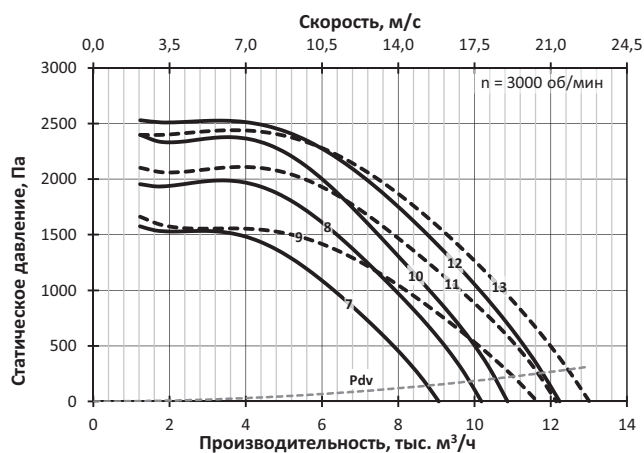
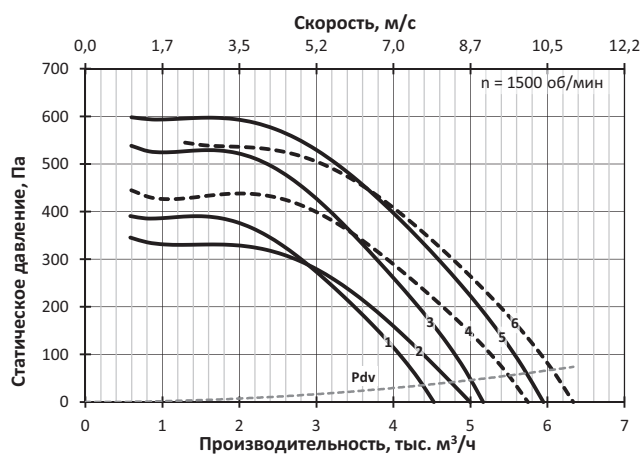

ПОСТ-РП-4,5

№	Обозначение	Двигатель		Lw, дБА	M, кг
		Тип	N, кВт		
1	ПОСТ-РП-4,5-Б-6/0,25	63В6	0,25	72	87
2	ПОСТ-РП-4,5-Б-6/0,37	71А6	0,37	73	90
3	ПОСТ-РП-4,5-А-4/0,75	71В4	0,75	82	72
4	ПОСТ-РП-4,5-Б-4/0,75	71В4	0,75	82	92
5	ПОСТ-РП-4,5-А-4/1,1	80МА4	1,1	82	76
6	ПОСТ-РП-4,5-Б-4/1,1	80МА4	1,1	82	96
7	ПОСТ-РП-4,5-В-4/1,5	80МВ4	1,5	82	79
8	ПОСТ-РП-4,5-Б-4/1,5	80МВ4	1,5	82	98

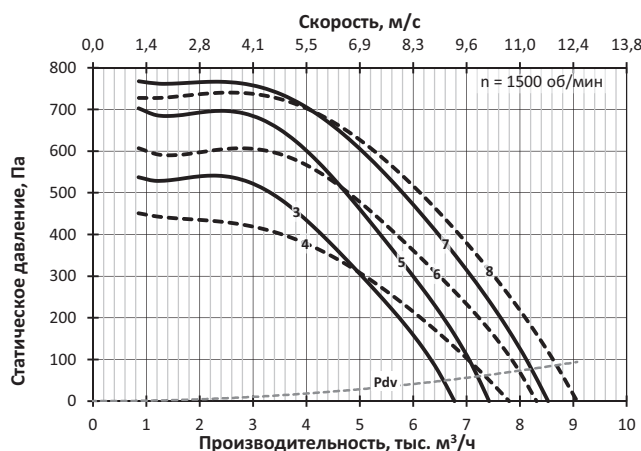
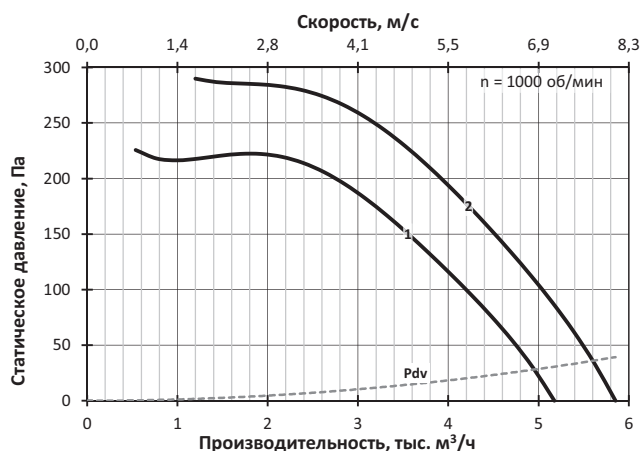

ПОСТ-РП-5

№	Обозначение	Двигатель		Lw, дБА	M, кг
		Тип	N, кВт		
1	ПОСТ-РП-5-А-6/0,37	71А6	0,37	76	95
2	ПОСТ-РП-5-Б-6/0,37	71А6	0,37	76	99
3	ПОСТ-РП-5-В-6/0,55	71В6	0,55	76	98
4	ПОСТ-РП-5-Б-6/0,55	71В6	0,55	76	101
5	ПОСТ-РП-5-В-6/0,75	80МА6	0,75	76	102
6	ПОСТ-РП-5-Б-6/0,75	80МА6	0,75	76	105
7	ПОСТ-РП-5-А-4/1,1	80МА4	1,1	85	101
8	ПОСТ-РП-5-А-4/1,5	80МВ4	1,5	85	103
9	ПОСТ-РП-5-Б-4/1,5	80МВ4	1,5	85	107
10	ПОСТ-РП-5-В-4/2,2	90L4	2,2	85	106
11	ПОСТ-РП-5-Б-4/2,2	90L4	2,2	85	110
12	ПОСТ-РП-5-Б-4/3	100S4	3	85	112

ПОСТ-РП-5,6

№	Обозначение	Двигатель		Lw, дБА	M, кг
		Тип	N, кВт		
1	ПОСТ-РП-5,6-А-6/0,55	71В6	0,55	79	115
2	ПОСТ-РП-5,6-А-6/0,75	80МА6	0,75	80	119
3	ПОСТ-РП-5,6-Б-6/0,75	80МА6	0,75	80	128
4	ПОСТ-РП-5,6-В-6/1,1	80МВ6	1,1	80	122
5	ПОСТ-РП-5,6-Б-6/1,1	80МВ6	1,1	80	130
6	ПОСТ-РП-5,6-Б-6/1,5	90L6	1,5	80	133
7	ПОСТ-РП-5,6-А-4/2,2	90L4	2,2	89	123
8	ПОСТ-РП-5,6-В-4/2,2	90L4	2,2	89	125
9	ПОСТ-РП-5,6-А-4/3	100S4	3	89	126
10	ПОСТ-РП-5,6-Б-4/3	100S4	3	89	135
11	ПОСТ-РП-5,6-В-4/4	100L4	4	89	136
12	ПОСТ-РП-5,6-Б-4/4	100L4	4	89	144
13	ПОСТ-РП-5,6-Б-4/5,5	112М4	5,5	89	165

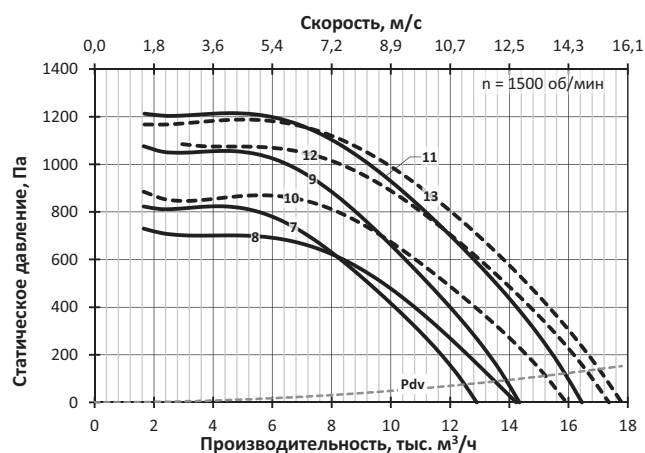
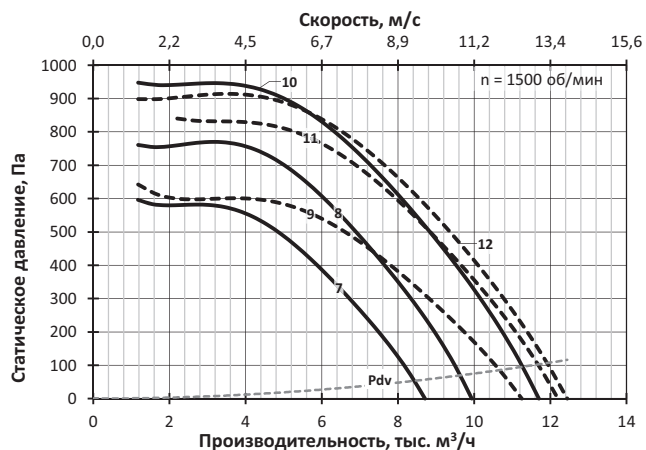
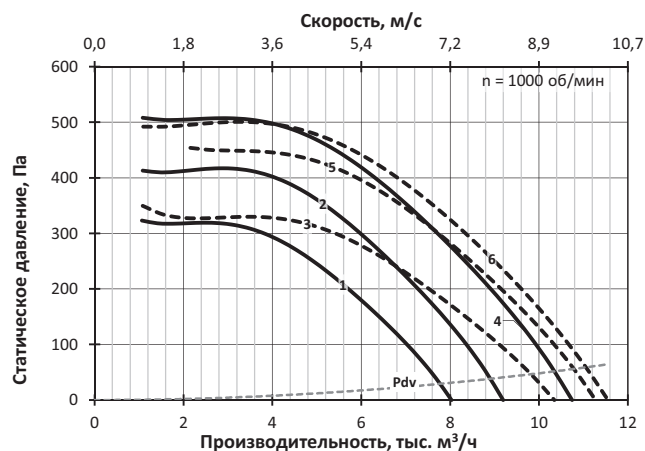
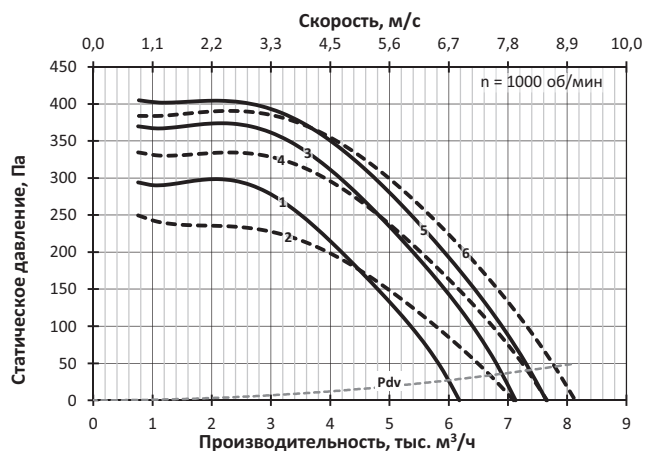

ПОСТ-РП-6,3

№	Обозначение	Двигатель		Lw, дБА	M, кг
		Тип	N, кВт		
1	ПОСТ-РП-6,3-А-6/1,1	80MB6	1,1	83	154
2	ПОСТ-РП-6,3-В-6/1,1	80MB6	1,1	83	156
3	ПОСТ-РП-6,3-А-6/1,5	90L6	1,5	83	157
4	ПОСТ-РП-6,3-В-6/1,5	90L6	1,5	83	169
5	ПОСТ-РП-6,3-В-6/2,2	100L6	2,2	84	168
6	ПОСТ-РП-6,3-В-6/2,2	100L6	2,2	84	178
7	ПОСТ-РП-6,3-А-4/4	100L4	4	93	168
8	ПОСТ-РП-6,3-В-4/4	100L4	4	93	170
9	ПОСТ-РП-6,3-А-4/5,5	112M4	5,5	93	189
10	ПОСТ-РП-6,3-В-4/5,5	112M4	5,5	93	201
11	ПОСТ-РП-6,3-В-4/7,5	132S4	7,5	93	215
12	ПОСТ-РП-6,3-В-4/7,5	132S4	7,5	93	225
13	ПОСТ-РП-6,3-В-4/11	132M4	11	93	237

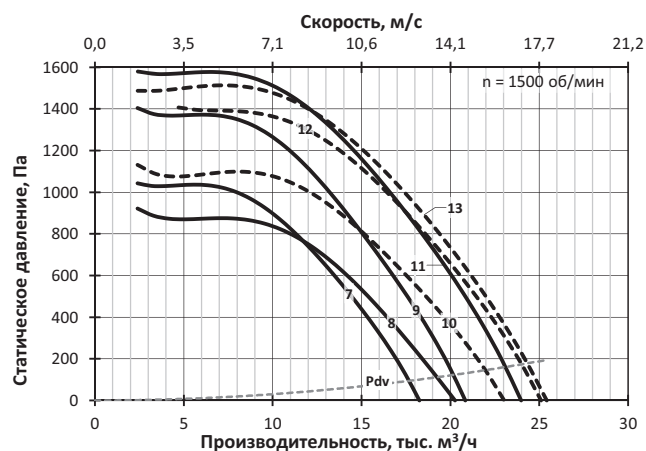
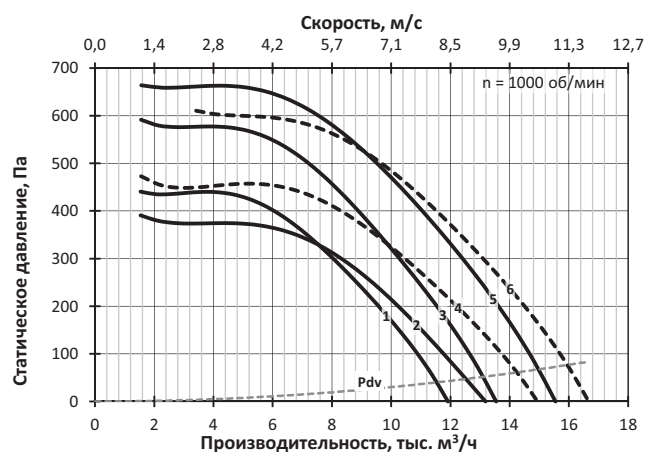

ПОСТ-РП-7,1

№	Обозначение	Двигатель		Lw, дБА	M, кг
		Тип	N, кВт		
1	ПОСТ-РП-7,1-А-8/0,75	90LA8	0,75	81	205
2	ПОСТ-РП-7,1-А-8/1,1	90LB8	1,1	81	207
3	ПОСТ-РП-7,1-Б-8/1,1	90LB8	1,1	81	221
4	ПОСТ-РП-7,1-В-8/1,5	100L8	1,5	81	219
5	ПОСТ-РП-7,1-Б-8/1,5	100L8	1,5	81	230
6	ПОСТ-РП-7,1-Б-8/2,2	112MA8	2,2	81	234
7	ПОСТ-РП-7,1-А-6/2,2	100L6	2,2	87	215
8	ПОСТ-РП-7,1-Б-6/2,2	100L6	2,2	87	228
9	ПОСТ-РП-7,1-А-6/3	112MA6	3	87	221
10	ПОСТ-РП-7,1-Б-6/3	112MA6	3	87	234
11	ПОСТ-РП-7,1-В-6/4	112MB6	4	87	231
12	ПОСТ-РП-7,1-Б-6/4	112MB6	4	87	242
13	ПОСТ-РП-7,1-Б-6/5,5	132S6	5,5	88	269
14	ПОСТ-РП-7,1-А-4/7,5	132S4	7,5	97	262
15	ПОСТ-РП-7,1-В-4/7,5	132S4	7,5	97	264
16	ПОСТ-РП-7,1-А-4/11	132M4	11	97	274
17	ПОСТ-РП-7,1-Б-4/11	132M4	11	97	287
18	ПОСТ-РП-7,1-В-4/15	160S4	15	97	314
19	ПОСТ-РП-7,1-Б-4/15	160S4	15	97	325

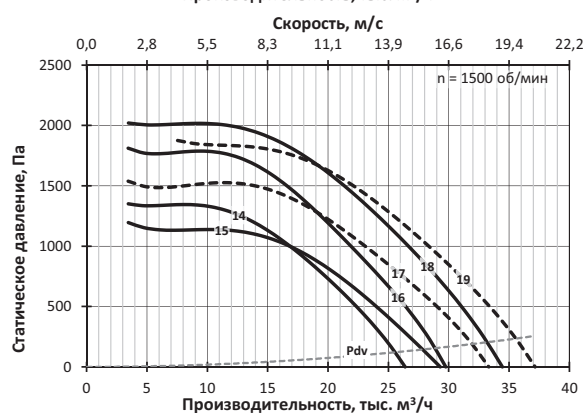
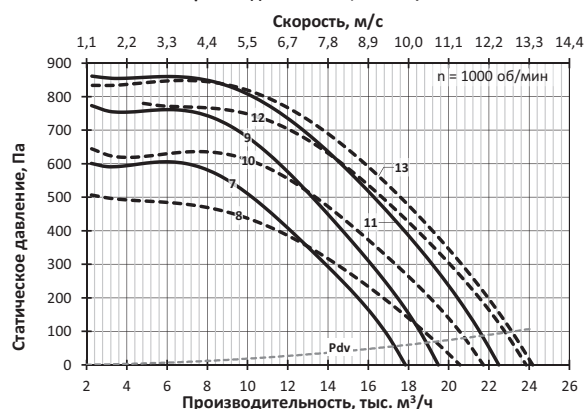
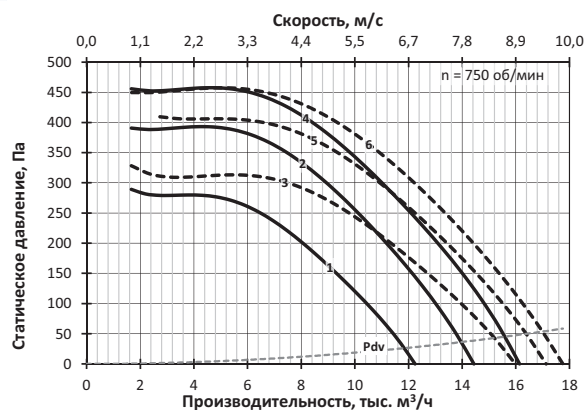

ПОСТ-РП-8

№	Обозначение	Двигатель		Lw, дБА	M, кг
		Тип	N, кВт		
1	ПОСТ-РП-8-А-8/1,5	100L8	1,5	84	303
2	ПОСТ-РП-8-А-8/2,2	112МА8	2,2	85	307
3	ПОСТ-РП-8-Б-8/2,2	112МА8	2,2	85	325
4	ПОСТ-РП-8-В-8/3	112МВ8	3	85	316
5	ПОСТ-РП-8-Б-8/3	112МВ8	3	85	330
6	ПОСТ-РП-8-Б-8/4	132S8	4	85	360
7	ПОСТ-РП-8-А-6/4	112МВ6	4	91	315
8	ПОСТ-РП-8-В-6/4	112МВ6	4	91	319
9	ПОСТ-РП-8-А-6/5,5	132S6	5,5	91	342
10	ПОСТ-РП-8-Б-6/5,5	132S6	5,5	91	360
11	ПОСТ-РП-8-В-6/7,5	132М6	7,5	91	359
12	ПОСТ-РП-8-Б-6/7,5	132М6	7,5	91	373
13	ПОСТ-РП-8-Б-6/11	160S6	11	92	416
14	ПОСТ-РП-8-А-4/15	160S4	15	100	398
15	ПОСТ-РП-8-Б-4/15	160S4	15	100	416
16	ПОСТ-РП-8-А-4/18,5	160M4	18,5	100	415
17	ПОСТ-РП-8-Б-4/18,5	160M4	18,5	100	433
18	ПОСТ-РП-8-В-4/22	180S4	22	101	447
19	ПОСТ-РП-8-Б-4/22	180S4	22	101	461
20	ПОСТ-РП-8-В-4/30	180M4	30	101	467
21	ПОСТ-РП-8-Б-4/30	180M4	30	101	481

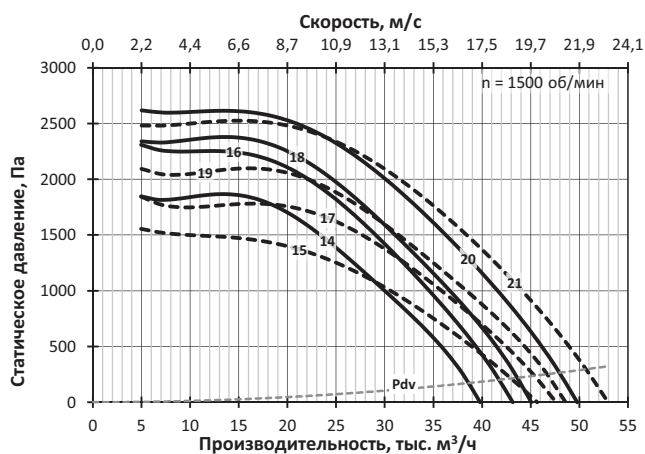
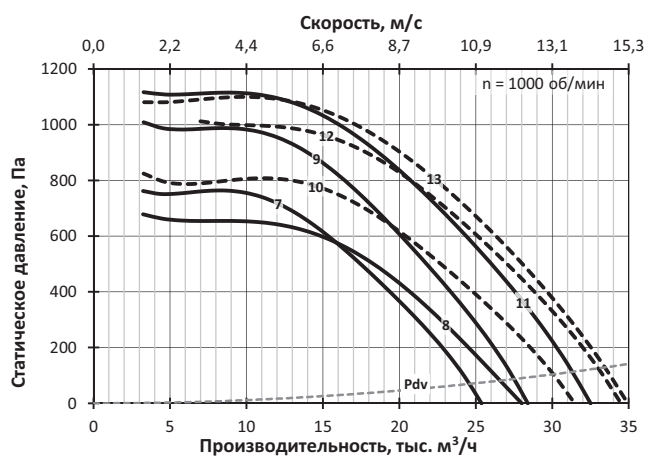
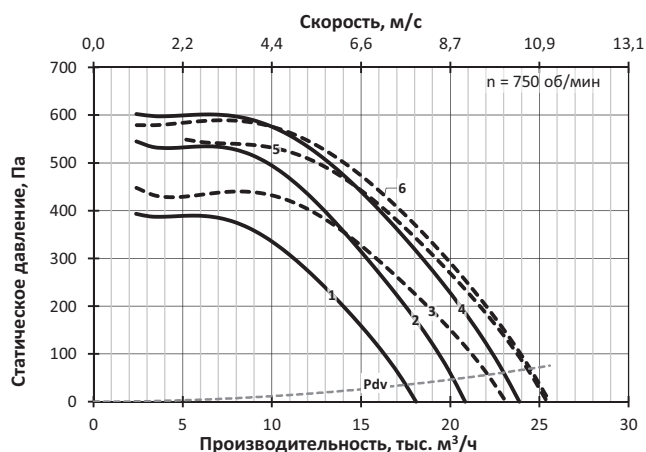

ПОСТ-РП-9

№	Обозначение	Двигатель		Lw, дБА	M, кг
		Тип	N, кВт		
1	ПОСТ-РП-9-А-8/3	112МВ8	3	88	399
2	ПОСТ-РП-9-Б-8/3	112МВ8	3	88	421
3	ПОСТ-РП-9-А-8/4	132S8	4	88	429
4	ПОСТ-РП-9-Б-8/4	132S8	4	88	451
5	ПОСТ-РП-9-В-8/5,5	132М8	5,5	89	447
6	ПОСТ-РП-9-Б-8/5,5	132М8	5,5	89	464
7	ПОСТ-РП-9-А-6/7,5	132М6	7,5	95	442
8	ПОСТ-РП-9-В-6/7,5	132М6	7,5	95	447
9	ПОСТ-РП-9-А-6/11	160S6	11	95	485
10	ПОСТ-РП-9-Б-6/11	160S6	11	95	507
11	ПОСТ-РП-9-В-6/15	160M6	15	95	519
12	ПОСТ-РП-9-Б-6/15	160M6	15	95	536

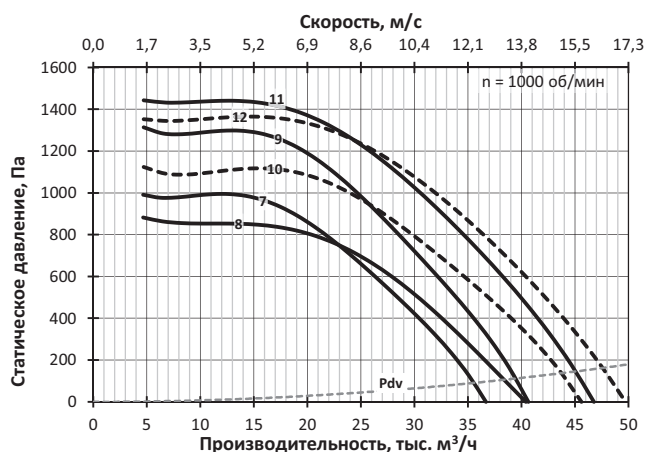
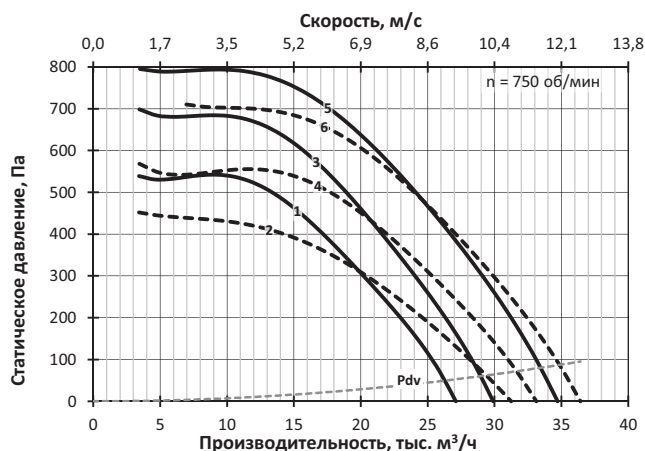

ПОСТ-РП-10

№	Обозначение	Двигатель		Lw, дБА	M, кг
		Тип	N, кВт		
1	ПОСТ-РП-10-А-8/5,5	132М8	5,5	92	501
2	ПОСТ-РП-10-Б-8/5,5	132М8	5,5	92	528
3	ПОСТ-РП-10-А-8/7,5	160S8	7,5	92	544
4	ПОСТ-РП-10-Б-8/7,5	160S8	7,5	92	571
5	ПОСТ-РП-10-В-8/11	160М8	11	92	575
6	ПОСТ-РП-10-Б-8/11	160М8	11	92	596
7	ПОСТ-РП-10-А-6/11	160S6	11	98	544
8	ПОСТ-РП-10-А-6/15	160М6	15	98	573
9	ПОСТ-РП-10-Б-6/15	160М6	15	98	600
10	ПОСТ-РП-10-А-6/18,5	180М6	18,5	98	599
11	ПОСТ-РП-10-Б-6/18,5	180М6	18,5	98	626
12	ПОСТ-РП-10-В-6/22	200М6	22	98	635
13	ПОСТ-РП-10-Б-6/22	200М6	22	98	656
14	ПОСТ-РП-10-Б-6/30	200L6	30	98	691

ПОСТ-РП-11,2

№	Обозначение	Двигатель		Lw, дБА	M, кг
		Тип	N, кВт		
1	ПОСТ-РП-11,2-А-8/11	160М8	11	95	778
2	ПОСТ-РП-11,2-Б-8/11	160М8	11	95	814
3	ПОСТ-РП-11,2-А-8/15	180М8	15	96	808
4	ПОСТ-РП-11,2-Б-8/15	180М8	15	96	844
5	ПОСТ-РП-11,2-В-8/18,5	200М8	18,5	96	862
6	ПОСТ-РП-11,2-Б-8/18,5	200М8	18,5	96	889
7	ПОСТ-РП-11,2-А-6/22	200М6	22	102	838
8	ПОСТ-РП-11,2-А-6/30	200L6	30	102	873
9	ПОСТ-РП-11,2-А-6/37	225М6	37	102	936

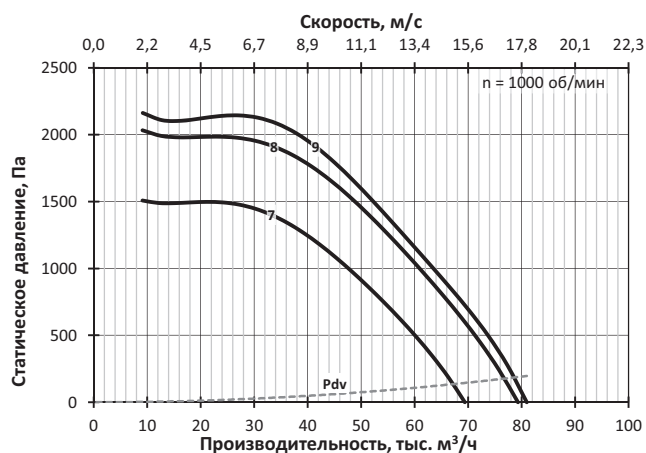
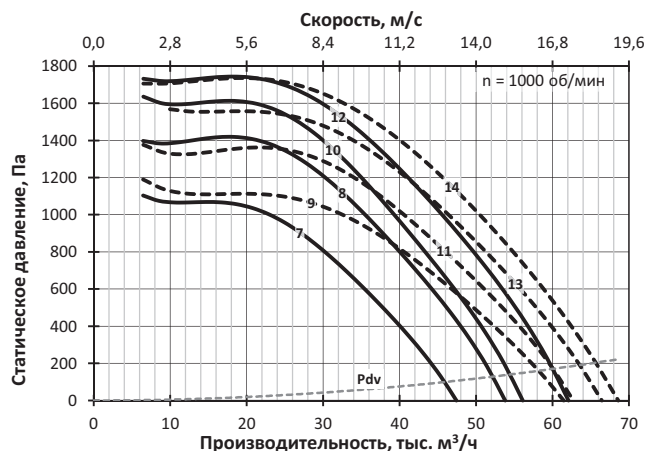
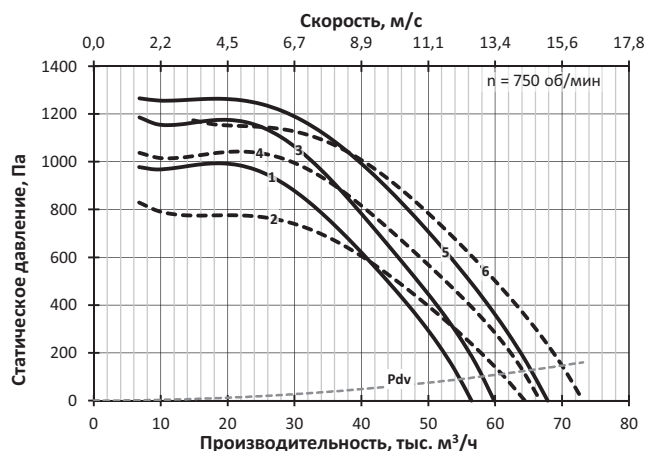
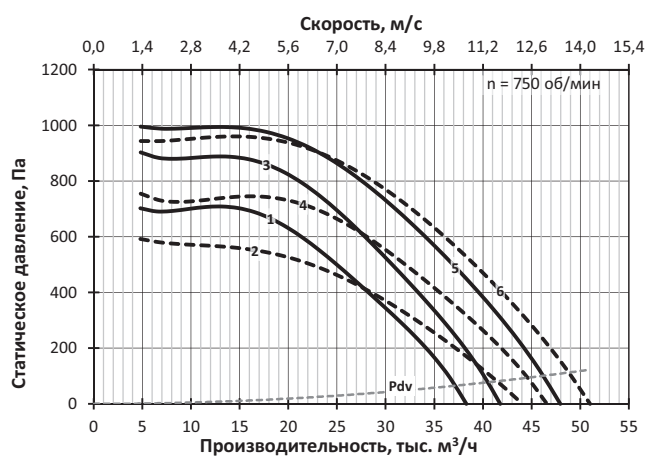

ПОСТ-РП-12,5

№	Обозначение	Двигатель		Lw, дБА	M, кг
		Тип	N, кВт		
1	ПОСТ-РП-12,5-А-8/15	180M8	15	99	990
2	ПОСТ-РП-12,5-А-8/18,5	200M8	18,5	99	1035
3	ПОСТ-РП-12,5-Б-8/18,5	200M8	18,5	99	1144
4	ПОСТ-РП-12,5-А-8/22	200L8	22	99	1060
5	ПОСТ-РП-12,5-Б-8/22	200L8	22	99	1169
6	ПОСТ-РП-12,5-В-8/30	225M8	30	99	1127
7	ПОСТ-РП-12,5-Б-8/30	225M8	30	99	1224
8	ПОСТ-РП-12,5-Б-8/37	250S8	37	99	1319

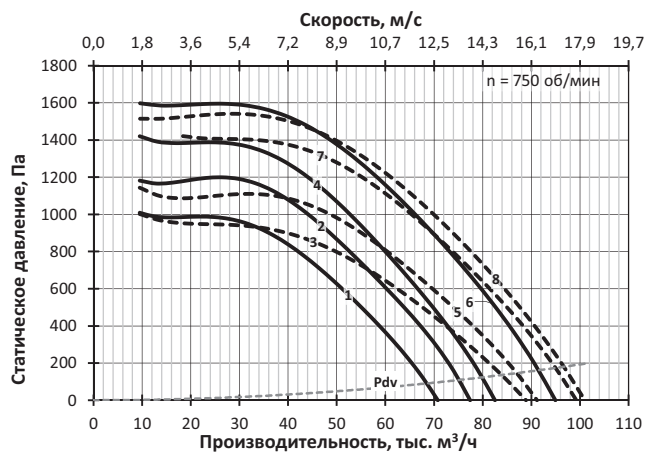

9.2 РАДИАЛЬНЫЕ ВЕНТИЛЯТОРЫ

Вентиляторы с цилиндрическим корпусом **ПОСТ-РЦ** **(ТРАК-Ц)**



ПОСТ-РЦ – приточный радиальный вентилятор для систем ПДВ. Вентилятор ТРАК-Ц – радиальный вентилятор общего назначения.

Вентилятор оснащается радиальным рабочим колесом с листовыми лопатками и цилиндрическим корпусом. Рабочее колесо устанавливается непосредственно на вал электродвигателя. Ось вращения рабочего колеса расположена соосно выходу потока из вентилятора, электродвигатель расположен внутри спрямляющего аппарата.

Вентилятор изготовлен из углеродистых сталей с полимерным покрытием.

Вентилятор комплектуется трехфазным асинхронным электродвигателем под питающее напряжение 380 В / 50 Гц. Кабель от электродвигателя выведен в клеммную коробку на корпусе вентилятора.

Вентилятор без комплектующих соответствует категории размещения 2 по ГОСТ 15150.

Габаритно-присоединительные размеры



Номер вентилятора	Размеры, мм				шт.	
	D	D1	B	L	d	n
1,6	250	280	320	298	7	8
1,8	280	310	350	335	7	8
2	315	345	380	386	7	8
2,24	355	395	425	355	8	8
2,5	400	440	470	398	8	8
2,8	450	490	520	445	8	8
3,15	500	540	570	500	8	12
3,55	560	600	630	565	8	12
4	630	670	710	635	8	12
4,5	710	760	790	715	8	16
5	800	850	880	795	10	16
5,6	900	950	990	890	10	16
6,3	1000	1050	1090	1000	12	16
7,1	1120	1180	1210	1130	12	20
8	1250	1310	1340	1270	12	20
9	1400	1460	1490	1430	14	20
10	1600	1660	1690	1590	14	24
11,2	1800	1860	1890	1780	18	24
12,5	2000	2060	2090	1985	18	24

Технические характеристики

Комплектация электродвигателями, масса, акустические и аэродинамические характеристики приведены ниже.

Динамическое давление P_{dv} соответствует среднерасходной скорости в кольцевом сечении вокруг втулки спрямляющего аппарата.

Уровень звуковой мощности (в дБ) в октавной полосе частот вычисляется по формуле $L_{wi} = L_w + \Delta L_{wi}$, где L_w – скорректированный уровень мощности (в дБА), излучаемой вентилятором на входе, а поправка ΔL_{wi} взята для соответствующего числа полюсов электродвигателя. Корректированный уровень звуковой мощности на выходе больше L_w на 1 дБА. Корректированный уровень звуковой мощности, излучаемой корпусом вентилятора с подсоединенными воздухопроводами меньше L_w на 5 дБА. Поправки для расчета уровня звуковой мощности в полосе приведены таблице ниже.

Поправки ΔL_{wi} для вычисления звуковой мощности на среднегеометрических частотах октавных полос

Число полюсов электродвигателя	Среднегеометрическая частота октавы – i, Гц							
	63	125	250	500	1000	2000	4000	8000
	Поправки уровня звуковой мощности ΔL_{wi}							
2	-4	0	1	-4	-5	-9	-14	-17
4	3	4	-1	-2	-6	-11	-14	-21
6	7	4	1	-1	-6	-10	-15	-23
8	8	3	2	-2	-7	-10	-17	-21

Указания по монтажу

Электродвигатель по умолчанию подготовлен для работы в трёхфазной сети с питающим напряжением 380 В. Для работы в сети с питающим напряжением 380 В перемычки в распределительной коробке электродвигателя устанавливаются, как показано на схемах ниже.

Для электродвигателей с номинальным напряжением Δ/Y 220/380 В – подключение звездой на 380 В

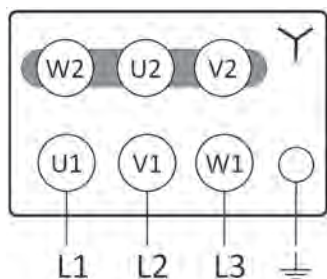

Для электродвигателей с номинальным напряжением Δ/Y 380/660 В – подключение треугольником на 380 В

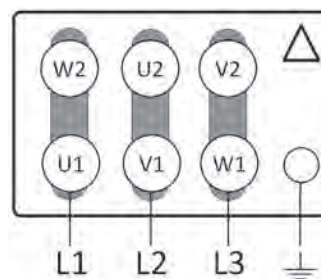

При наружной установке без элементов сети на входе или выходе вентилятор необходимо комплектовать козырьком для защиты от осадков.

Вентиляторы ТРАК-Ц и ПОСТ-РЦ имеют одинаковые аэродинамические характеристики.
Внимание! В таблицах ниже позиции, номера которых отмечены звёздочками (*), не изготавливаются в серии ТРАК-Ц

ПОСТ-РЦ-1,6

№	Обозначение	Двигатель		Lw, дБА	M, кг
		Тип	N, кВт		
1	ПОСТ-РЦ-1,6-А-2/0,09	50МА2	0,09	65	10
2	ПОСТ-РЦ-1,6-Б-2/0,09	50МА2	0,09	65	11

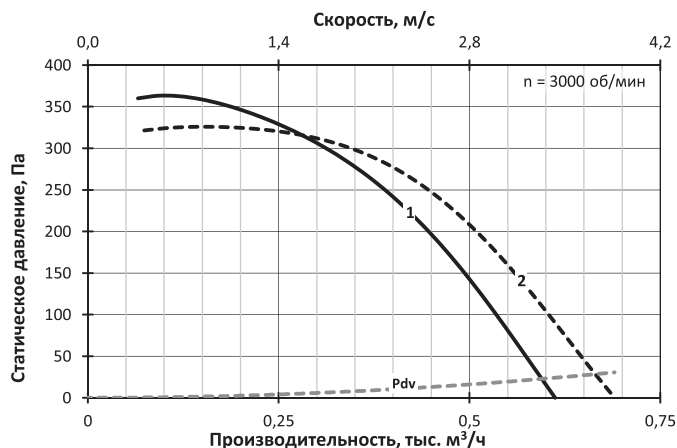

ПОСТ-РЦ-2

№	Обозначение	Двигатель		Lw, дБА	M, кг
		Тип	N, кВт		
1	ПОСТ-РЦ-2-А-2/0,09	50МА2	0,09	72	12
2	ПОСТ-РЦ-2-А-2/0,12	50МВ2	0,12	72	13
3	ПОСТ-РЦ-2-Б-2/0,12	50МВ2	0,12	72	14
4	ПОСТ-РЦ-2-А-2/0,18	56А2	0,18	72	14
5	ПОСТ-РЦ-2-Б-2/0,18	56А2	0,18	72	14

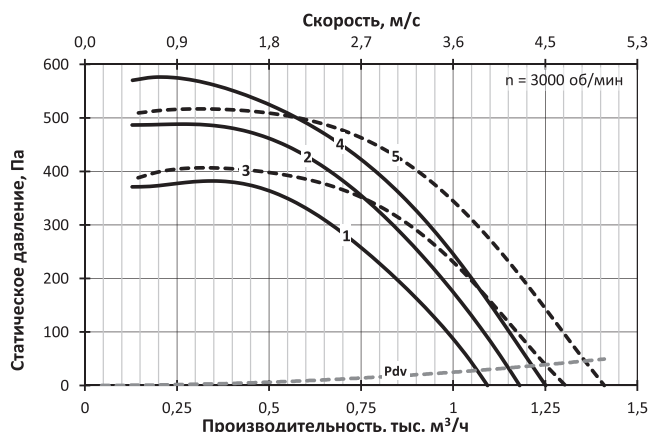

ПОСТ-РЦ-1,8

№	Обозначение	Двигатель		Lw, дБА	M, кг
		Тип	N, кВт		
1	ПОСТ-РЦ-1,8-А-2/0,09	50МА2	0,09	69	11
2	ПОСТ-РЦ-1,8-Б-2/0,09	50МА2	0,09	69	12
3	ПОСТ-РЦ-1,8-Б-2/0,12	50МВ2	0,12	69	12

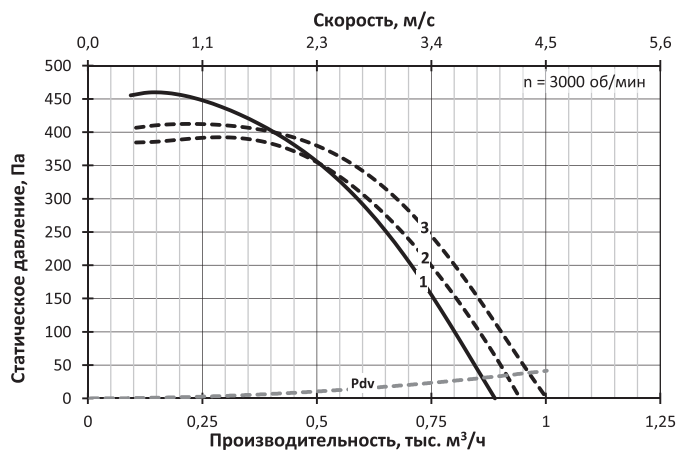

ПОСТ-РЦ-2,24

№	Обозначение	Двигатель		Lw, дБА	M, кг
		Тип	N, кВт		
1	ПОСТ-РЦ-2,24-А-2/0,18	56А2	0,18	75	17
2	ПОСТ-РЦ-2,24-Б-2/0,18	56А2	0,18	75	18
3	ПОСТ-РЦ-2,24-А-2/0,25	56В2	0,25	75	17
4	ПОСТ-РЦ-2,24-Б-2/0,25	56В2	0,25	75	18
5	ПОСТ-РЦ-2,24-А-2/0,37	63А2	0,37	76	18
6	ПОСТ-РЦ-2,24-Б-2/0,37	63А2	0,37	76	19

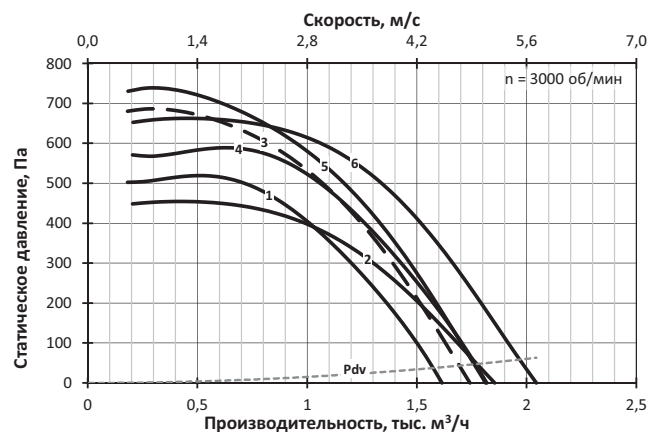

ПОСТ-РЦ-2,5

№	Обозначение	Двигатель		Lw, дБА	M, кг
		Тип	N, кВт		
1	ПОСТ-РЦ-2,5-А-4/0,12	56А4	0,12	63	24
2	ПОСТ-РЦ-2,5-Б-4/0,12	56А4	0,12	63	25
3	ПОСТ-РЦ-2,5-А-2/0,25	56В2	0,25	79	24
4	ПОСТ-РЦ-2,5-А-2/0,37	63А2	0,37	79	25
5	ПОСТ-РЦ-2,5-Б-2/0,37	63А2	0,37	79	27
6	ПОСТ-РЦ-2,5-А-2/0,55	63В2	0,55	79	26
7	ПОСТ-РЦ-2,5-Б-2/0,55	63В2	0,55	79	27

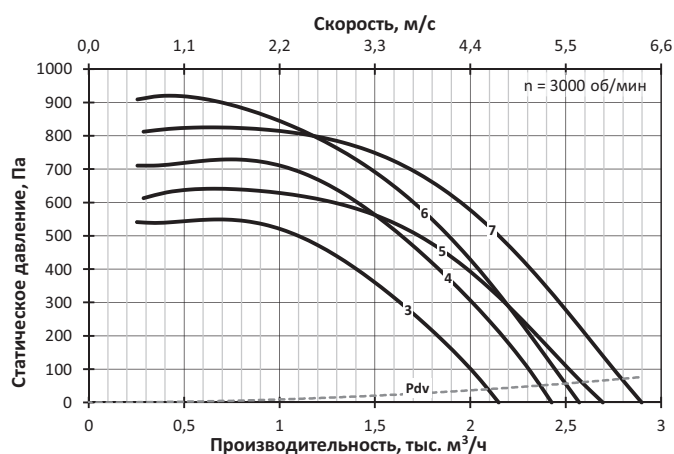
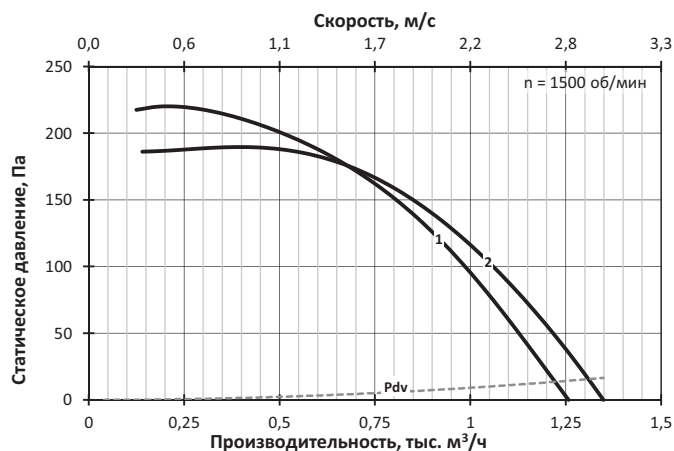

ПОСТ-РЦ-2,8

№	Обозначение	Двигатель		Lw, дБА	M, кг
		Тип	N, кВт		
1	ПОСТ-РЦ-2,8-А-4/0,12	56А4	0,12	67	39
2	ПОСТ-РЦ-2,8-А1-4/0,12	56А4	0,12	67	39
3	ПОСТ-РЦ-2,8-А2-4/0,12	56А4	0,12	67	39
4	ПОСТ-РЦ-2,8-Б-4/0,12	56А4	0,12	67	42
5	ПОСТ-РЦ-2,8-Б1-4/0,12	56А4	0,12	67	42
6	ПОСТ-РЦ-2,8-А-2/0,55	63В2	0,55	82	41
7	ПОСТ-РЦ-2,8-Б-2/0,55	63В2	0,55	82	44
8	ПОСТ-РЦ-2,8-А-2/0,75	71А2	0,75	83	44
9	ПОСТ-РЦ-2,8-Б-2/0,75	71А2	0,75	83	47
10	ПОСТ-РЦ-2,8-А-2/1,1	71В2	1,1	83	46
11	ПОСТ-РЦ-2,8-Б-2/1,1	71В2	1,1	83	49

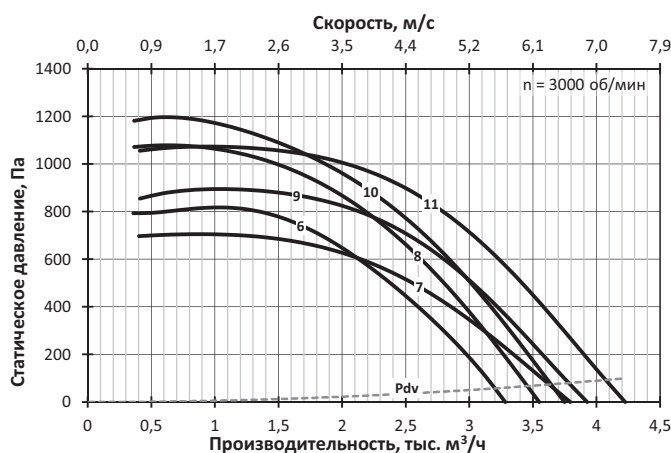
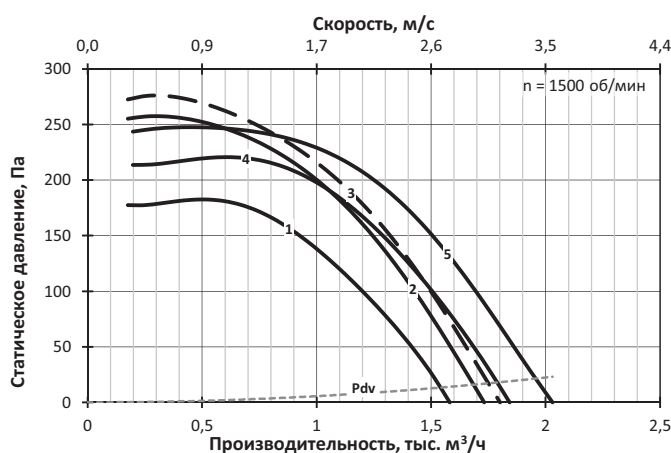

ПОСТ-РЦ-3,15

ПОСТ-РЦ-3,55

№	Обозначение	Двигатель		Lw, дБА	M, кг
		Тип	N, кВт		
1	ПОСТ-РЦ-3,15-А-4/0,12	56А4	0,12	70	44
2	ПОСТ-РЦ-3,15-Б-4/0,12	56А4	0,12	70	47
3	ПОСТ-РЦ-3,15-А-4/0,18	56В4	0,18	70	44
4	ПОСТ-РЦ-3,15-Б-4/0,18	56В4	0,18	70	47
5	ПОСТ-РЦ-3,15-Б-4/0,25	63А4	0,25	71	48
6	ПОСТ-РЦ-3,15-А-2/1,1	71В2	1,1	86	51
7	ПОСТ-РЦ-3,15-Б-2/1,1	71В2	1,1	86	54
8	ПОСТ-РЦ-3,15-А-2/1,5	80МА2	1,5	87	53
9	ПОСТ-РЦ-3,15-Б-2/1,5	80МА2	1,5	87	56
10	ПОСТ-РЦ-3,15-А-2/2,2	80МВ2	2,2	87	55
11	ПОСТ-РЦ-3,15-Б-2/2,2	80МВ2	2,2	87	58

№	Обозначение	Двигатель		Lw, дБА	M, кг
		Тип	N, кВт		
1	ПОСТ-РЦ-3,55-А-4/0,18	56В4	0,18	74	59
2	ПОСТ-РЦ-3,55-А-4/0,25	63А4	0,25	74	60
3	ПОСТ-РЦ-3,55-Б-4/0,25	63А4	0,25	74	65
4	ПОСТ-РЦ-3,55-А-4/0,37	63В4	0,37	74	60
5	ПОСТ-РЦ-3,55-Б-4/0,37	63В4	0,37	74	65
6	ПОСТ-РЦ-3,55-А-2/2,2	80МВ2	2,2	90	70
7	ПОСТ-РЦ-3,55-Б-2/2,2	80МВ2	2,2	90	75
8	ПОСТ-РЦ-3,55-А-2/3	90L2	3	90	72
9	ПОСТ-РЦ-3,55-Б-2/3	90L2	3	90	77
10	ПОСТ-РЦ-3,55-Б-2/4	100S2	4	90	82

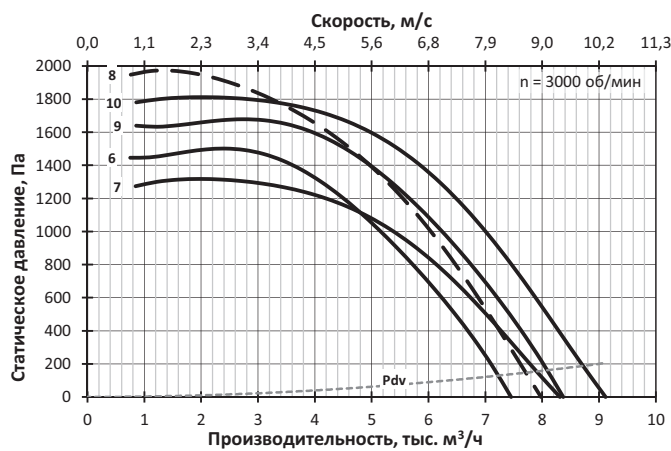
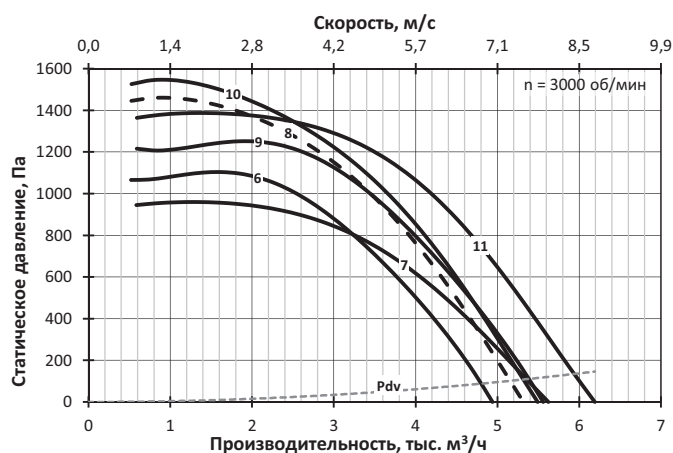
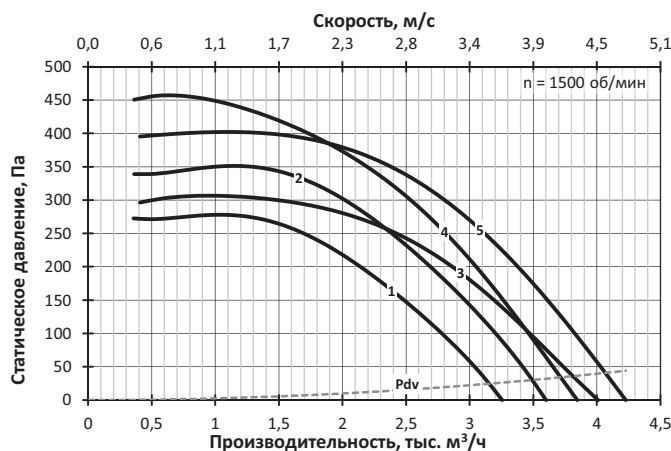
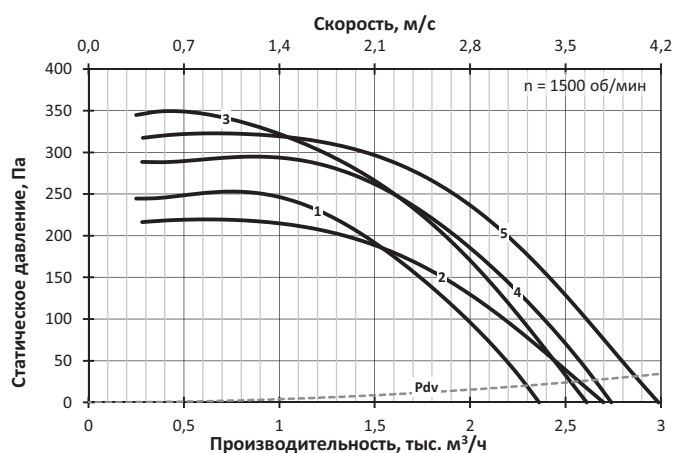

ПОСТ-РЦ-4

№	Обозначение	Двигатель		Lw, дБА	M, кг
		Тип	N, кВт		
1	ПОСТ-РЦ-4-А-4/0,37	63В4	0,37	78	75
2	ПОСТ-РЦ-4-А-4/0,55	71А4	0,55	78	79
3	ПОСТ-РЦ-4-Б-4/0,55	71А4	0,55	78	85
4	ПОСТ-РЦ-4-А-4/0,75	71В4	0,75	79	80
5	ПОСТ-РЦ-4-Б-4/0,75	71В4	0,75	79	86
6	ПОСТ-РЦ-4-А-2/3	90L2	3	94	87
7	ПОСТ-РЦ-4-А-2/4	100S2	4	94	92
8	ПОСТ-РЦ-4-Б-2/4	100S2	4	94	98
9	ПОСТ-РЦ-4-А-2/5,5	100L2	5,5	94	101
10	ПОСТ-РЦ-4-Б-2/5,5	100L2	5,5	94	107
11	ПОСТ-РЦ-4-Б-2/7,5	112M2	7,5	94	127

ПОСТ-РЦ-4,5

№	Обозначение	Двигатель		Lw, дБА	M, кг
		Тип	N, кВт		
1	ПОСТ-РЦ-4,5-Б-6/0,25	63В6	0,25	72	103
2	ПОСТ-РЦ-4,5-Б-6/0,37	71А6	0,37	73	106
3	ПОСТ-РЦ-4,5-А-4/0,75	71В4	0,75	82	100
4	ПОСТ-РЦ-4,5-Б-4/0,75	71В4	0,75	82	108
5	ПОСТ-РЦ-4,5-А-4/1,1	80МА4	1,1	82	104
6	ПОСТ-РЦ-4,5-Б-4/1,1	80МА4	1,1	82	112
7	ПОСТ-РЦ-4,5-А-4/1,5	80МВ4	1,5	82	106
8	ПОСТ-РЦ-4,5-Б-4/1,5	80МВ4	1,5	82	114
9	ПОСТ-РЦ-4,5-А-2/5,5	100L2	5,5	98	121
10	ПОСТ-РЦ-4,5-А-2/7,5	112M2	7,5	98	141
11*	ПОСТ-РЦ-4,5-Б-2/7,5	112M2	7,5	98	149
12	ПОСТ-РЦ-4,5-А-2/11	132M2	11	98	168
13*	ПОСТ-РЦ-4,5-Б-2/11	132M2	11	98	176

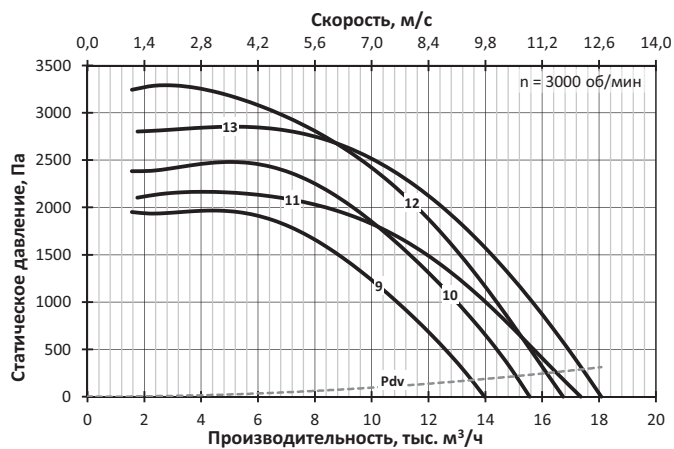
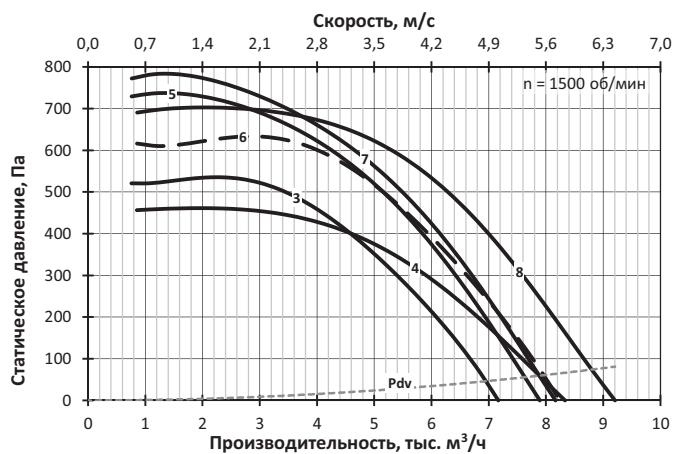
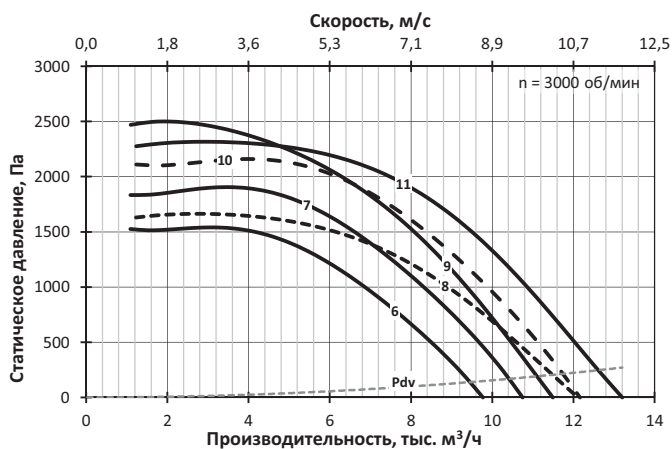
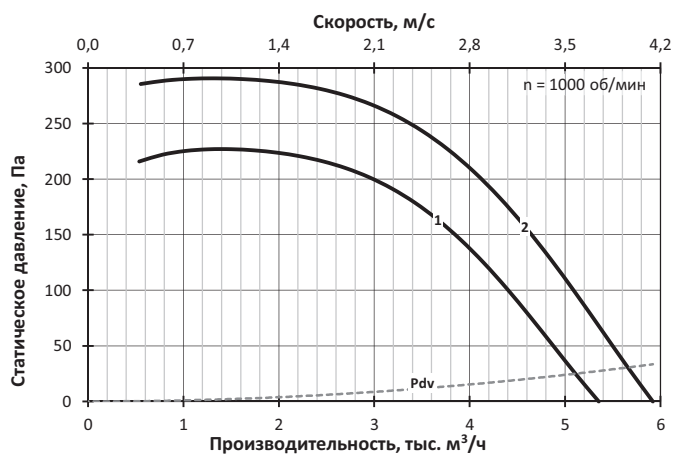
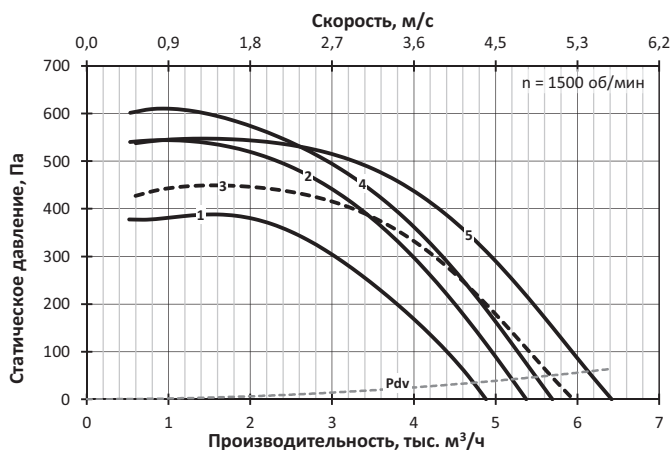

ПОСТ-РЦ-5

№	Обозначение	Двигатель		Lw, дБА	M, кг
		Тип	N, кВт		
1	ПОСТ-РЦ-5-А-6/0,37	71А6	0,37	76	146
2	ПОСТ-РЦ-5-Б-6/0,37	71А6	0,37	76	158
3	ПОСТ-РЦ-5-А-6/0,55	71В6	0,55	76	148
4	ПОСТ-РЦ-5-Б-6/0,55	71В6	0,55	76	160
5	ПОСТ-РЦ-5-А-4/1,1	80МА4	1,1	85	152
6	ПОСТ-РЦ-5-А-4/1,5	80МВ4	1,5	85	154
7	ПОСТ-РЦ-5-Б-4/1,5	80МВ4	1,5	85	166
8	ПОСТ-РЦ-5-А-4/2,2	90L4	2,2	85	157
9	ПОСТ-РЦ-5-Б-4/2,2	90L4	2,2	85	168

ПОСТ-РЦ-5,6

№	Обозначение	Двигатель		Lw, дБА	M, кг
		Тип	N, кВт		
1	ПОСТ-РЦ-5,6-А-6/0,55	71В6	0,55	79	170
2	ПОСТ-РЦ-5,6-А-6/0,75	80МА6	0,75	80	174
3	ПОСТ-РЦ-5,6-Б-6/0,75	80МА6	0,75	80	188
4	ПОСТ-РЦ-5,6-А-6/1,1	80МВ6	1,1	80	176
5	ПОСТ-РЦ-5,6-Б-6/1,1	80МВ6	1,1	80	190
6	ПОСТ-РЦ-5,6-А-4/2,2	90L4	2,2	89	179
7	ПОСТ-РЦ-5,6-А-4/3	100S4	3	89	181
8	ПОСТ-РЦ-5,6-Б-4/3	100S4	3	89	195
9	ПОСТ-РЦ-5,6-А-4/4	100L4	4	89	190
10	ПОСТ-РЦ-5,6-Б-4/4	100L4	4	89	204

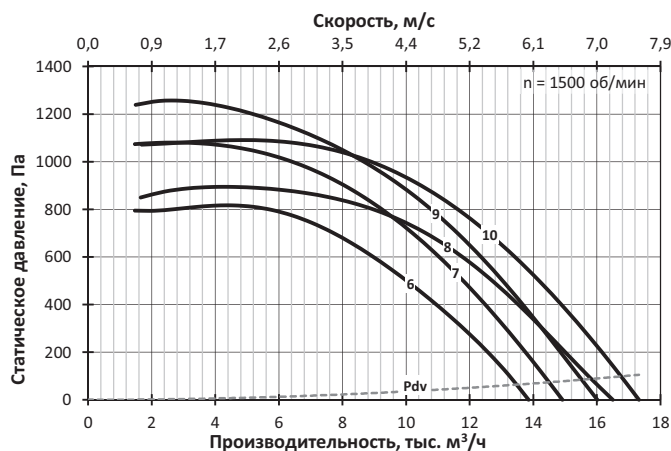
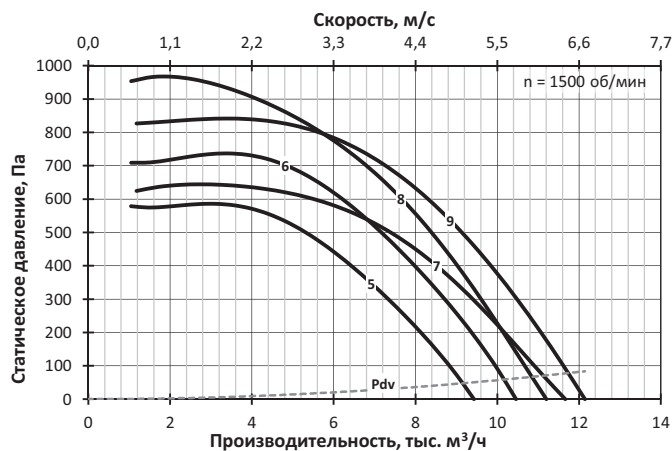
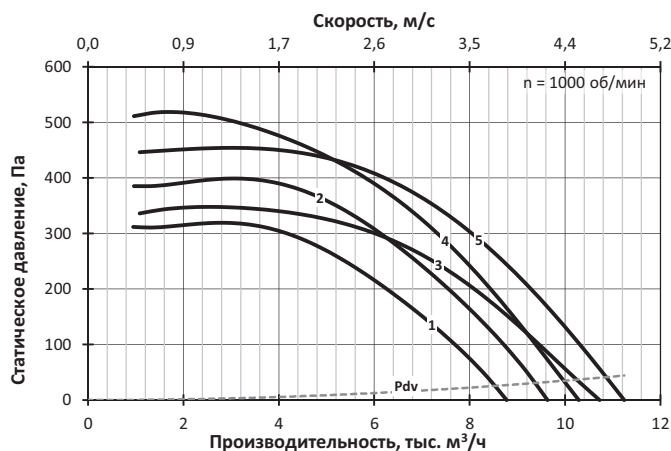
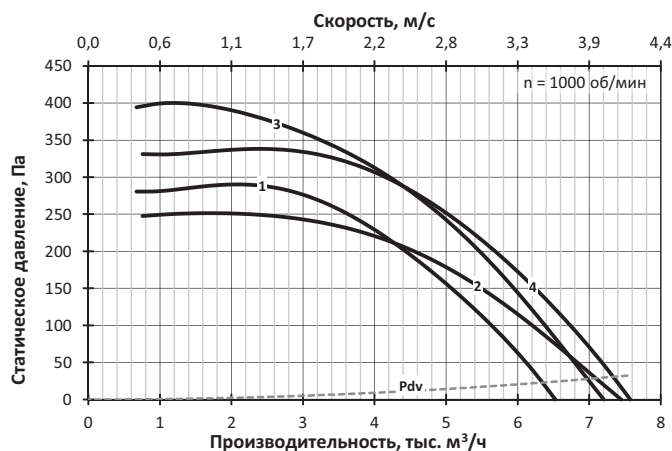

ПОСТ-РЦ-6,3

№	Обозначение	Двигатель		Lw, дБА	M, кг
		Тип	N, кВт		
1	ПОСТ-РЦ-6,3-А-6/1,1	80MB6	1,1	83	246
2	ПОСТ-РЦ-6,3-А-6/1,5	90L6	1,5	83	249
3	ПОСТ-РЦ-6,3-Б-6/1,5	90L6	1,5	83	269
4	ПОСТ-РЦ-6,3-А-6/2,2	100L6	2,2	84	258
5	ПОСТ-РЦ-6,3-Б-6/2,2	100L6	2,2	84	278
6	ПОСТ-РЦ-6,3-А-4/4	100L4	4	93	260
7	ПОСТ-РЦ-6,3-А-4/5,5	112M4	5,5	93	281
8	ПОСТ-РЦ-6,3-Б-4/5,5	112M4	5,5	93	301
9	ПОСТ-РЦ-6,3-А-4/7,5	132S4	7,5	93	305
10	ПОСТ-РЦ-6,3-Б-4/7,5	132S4	7,5	93	325

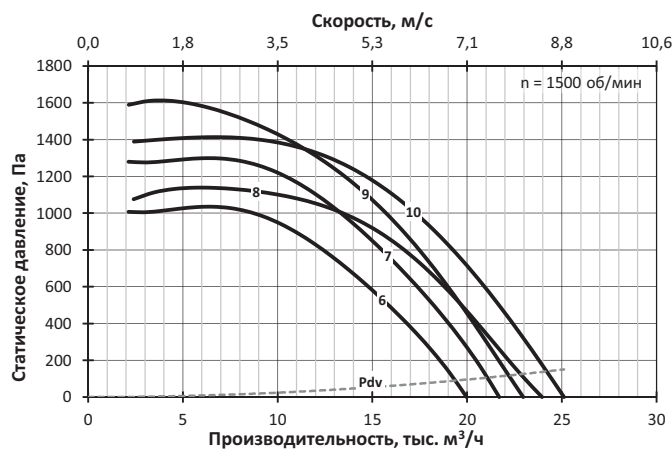
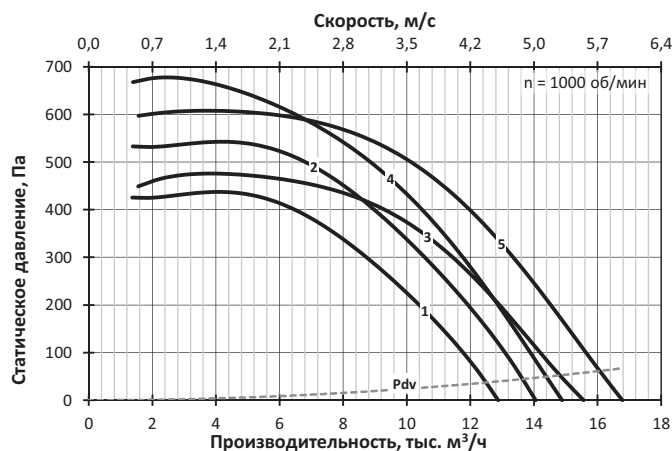

ПОСТ-РЦ-7,1

№	Обозначение	Двигатель		Lw, дБА	M, кг
		Тип	N, кВт		
1	ПОСТ-РЦ-7,1-А-8/0,75	90LA8	0,75	81	332
2	ПОСТ-РЦ-7,1-А-8/1,1	90LB8	1,1	81	335
3	ПОСТ-РЦ-7,1-Б-8/1,1	90LB8	1,1	81	362
4	ПОСТ-РЦ-7,1-Б-8/1,5	100L8	1,5	81	371
5	ПОСТ-РЦ-7,1-А-6/2,2	100L6	2,2	87	342
6	ПОСТ-РЦ-7,1-Б-6/2,2	100L6	2,2	87	369
7	ПОСТ-РЦ-7,1-А-6/3	112MA6	3	87	348
8	ПОСТ-РЦ-7,1-Б-6/3	112MA6	3	87	375
9	ПОСТ-РЦ-7,1-А-6/4	112MB6	4	87	356
10	ПОСТ-РЦ-7,1-Б-6/4	112MB6	4	87	383
11	ПОСТ-РЦ-7,1-А-4/7,5	132S4	7,5	97	389
12	ПОСТ-РЦ-7,1-А-4/11	132M4	11	97	401
13	ПОСТ-РЦ-7,1-Б-4/11	132M4	11	97	428
14	ПОСТ-РЦ-7,1-А-4/15	160S4	15	97	439
15	ПОСТ-РЦ-7,1-Б-4/15	160S4	15	97	466

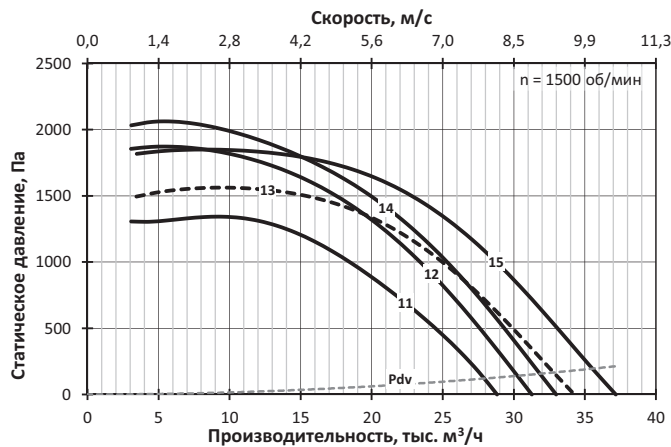
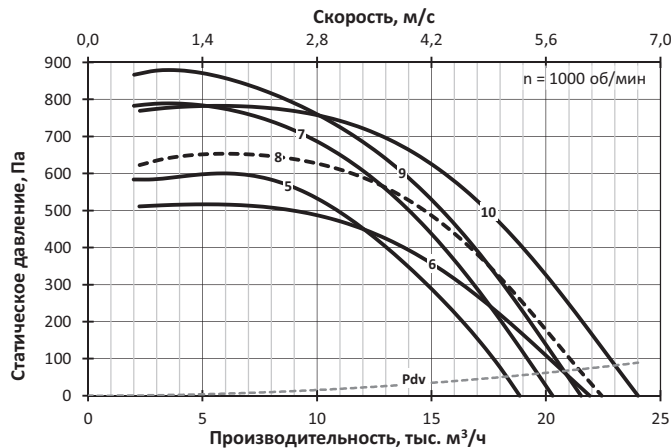
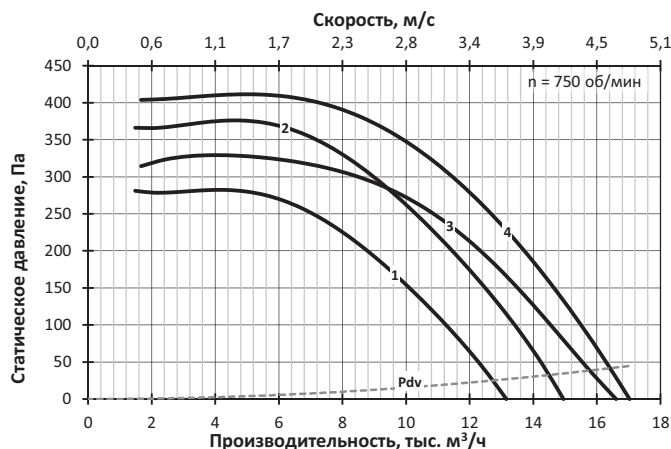

ПОСТ-РЦ-8

№	Обозначение	Двигатель		Lw, дБА	M, кг
		Тип	N, кВт		
1	ПОСТ-РЦ-8-А-8/1,5	100L8	1,5	84	394
2	ПОСТ-РЦ-8-А-8/2,2	112МА8	2,2	85	398
3	ПОСТ-РЦ-8-Б-8/2,2	112МА8	2,2	85	429
4	ПОСТ-РЦ-8-А-8/3	112МВ8	3	85	403
5	ПОСТ-РЦ-8-Б-8/3	112МВ8	3	85	434
6	ПОСТ-РЦ-8-А-6/4	112МВ6	4	91	406
7	ПОСТ-РЦ-8-Б-6/4	112МВ6	4	91	437
8	ПОСТ-РЦ-8-А-6/5,5	132S6	5,5	91	433
9	ПОСТ-РЦ-8-Б-6/5,5	132S6	5,5	91	464
10	ПОСТ-РЦ-8-А-6/7,5	132М6	7,5	91	446
11	ПОСТ-РЦ-8-Б-6/7,5	132М6	7,5	91	477
12	ПОСТ-РЦ-8-А-4/15	160S4	15	100	489
13	ПОСТ-РЦ-8-Б-4/15	160S4	15	100	520
14	ПОСТ-РЦ-8-А-4/18,5	160М4	18,5	100	506
15	ПОСТ-РЦ-8-Б-4/18,5	160М4	18,5	100	537
16	ПОСТ-РЦ-8-А-4/22	180S4	22	101	534
17	ПОСТ-РЦ-8-А-4/30	180М4	30	101	554
18	ПОСТ-РЦ-8-Б-4/30	180М4	30	101	585

ПОСТ-РЦ-9

№	Обозначение	Двигатель		Lw, дБА	M, кг
		Тип	N, кВт		
1	ПОСТ-РЦ-9-А-8/3	112МВ8	3	88	495
2	ПОСТ-РЦ-9-Б-8/3	112МВ8	3	88	534
3	ПОСТ-РЦ-9-А-8/4	132S8	4	88	525
4	ПОСТ-РЦ-9-Б-8/4	132S8	4	88	564
5	ПОСТ-РЦ-9-А-8/5,5	132М8	5,5	89	538
6	ПОСТ-РЦ-9-Б-8/5,5	132М8	5,5	89	577
7	ПОСТ-РЦ-9-А-6/7,5	132М6	7,5	95	538
8	ПОСТ-РЦ-9-Б-6/7,5	132М6	7,5	95	577
9	ПОСТ-РЦ-9-А-6/11	160S6	11	95	581
10	ПОСТ-РЦ-9-Б-6/11	160S6	11	95	620
11	ПОСТ-РЦ-9-А-6/15	160М6	15	95	610
12	ПОСТ-РЦ-9-Б-6/15	160М6	15	95	649
13	ПОСТ-РЦ-9-А-4/22	180S4	22	104	626
14	ПОСТ-РЦ-9-А-4/30	180М4	30	104	646
15*	ПОСТ-РЦ-9-Б-4/30	180М4	30	104	685
16	ПОСТ-РЦ-9-А-4/37	200М4	37	104	701
17*	ПОСТ-РЦ-9-Б-4/37	200М4	37	104	740
18	ПОСТ-РЦ-9-А-4/45	200L4	45	104	726
19*	ПОСТ-РЦ-9-Б-4/45	200L4	45	104	765

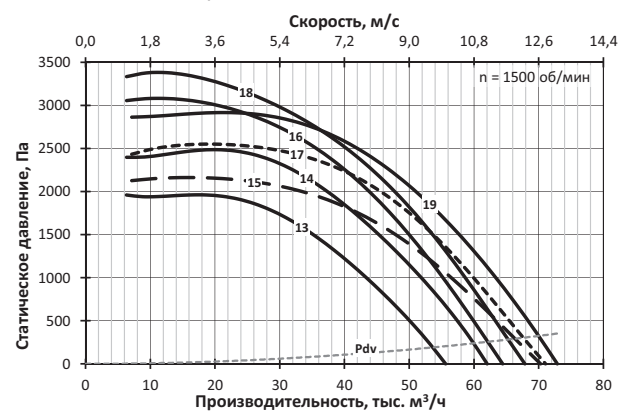
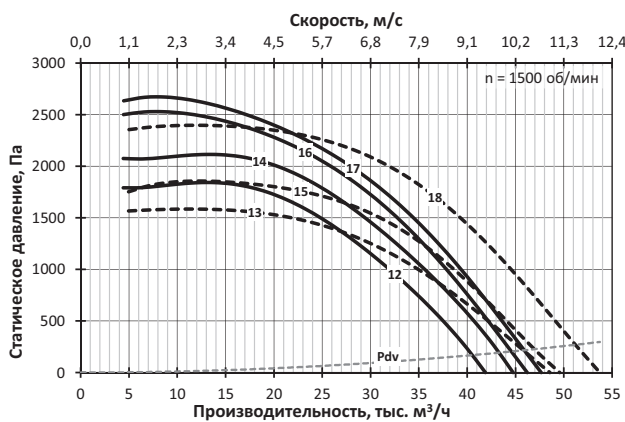
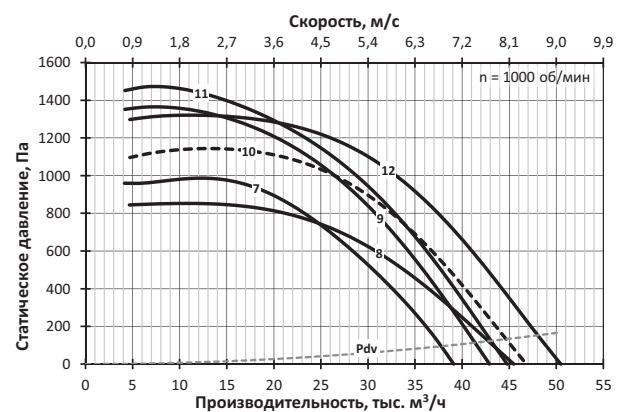
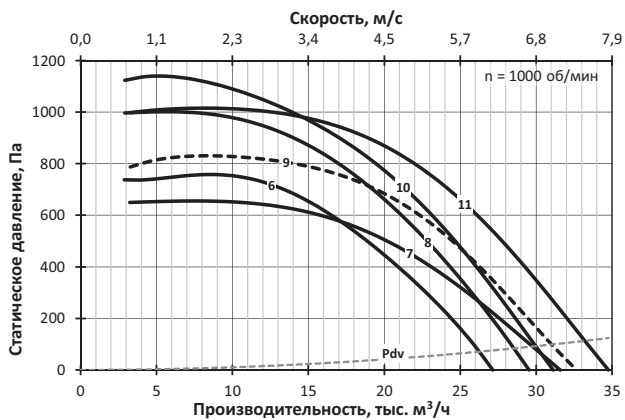
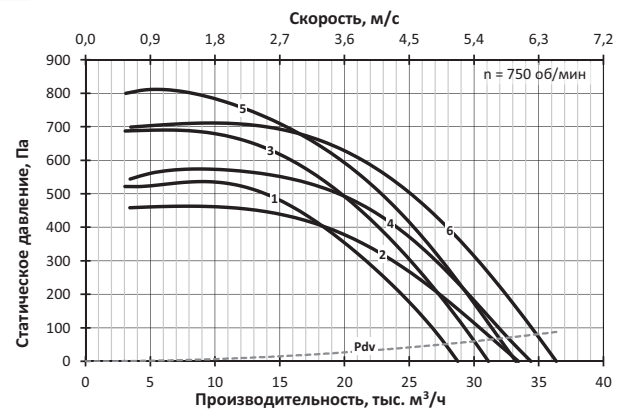
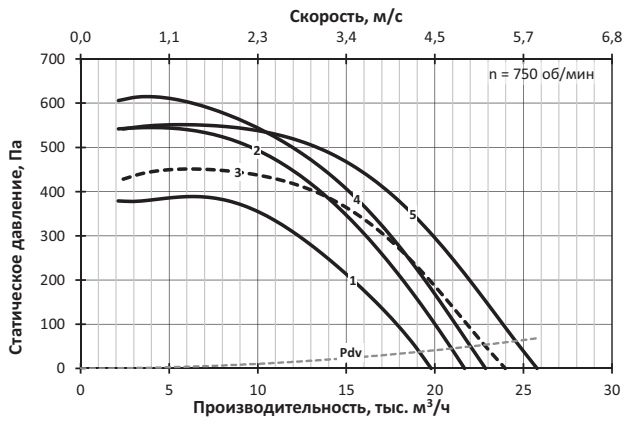

ПОСТ-РЦ-10

№	Обозначение	Двигатель		Lw, дБА	M, кг
		Тип	N, кВт		
1	ПОСТ-РЦ-10-А-8/5,5	132М8	5,5	92	602
2	ПОСТ-РЦ-10-Б-8/5,5	132М8	5,5	92	647
3	ПОСТ-РЦ-10-А-8/7,5	160S8	7,5	92	645
4	ПОСТ-РЦ-10-Б-8/7,5	160S8	7,5	92	690
5	ПОСТ-РЦ-10-А-8/11	160М8	11	92	670
6	ПОСТ-РЦ-10-Б-8/11	160М8	11	92	715
7	ПОСТ-РЦ-10-А-6/11	160S6	11	98	645
8	ПОСТ-РЦ-10-А-6/15	160М6	15	98	674
9	ПОСТ-РЦ-10-Б-6/15	160М6	15	98	719
10	ПОСТ-РЦ-10-А-6/18,5	180М6	18,5	98	700
11	ПОСТ-РЦ-10-Б-6/18,5	180М6	18,5	98	745
12	ПОСТ-РЦ-10-А-6/22	200М6	22	98	730
13	ПОСТ-РЦ-10-Б-6/22	200М6	22	98	775

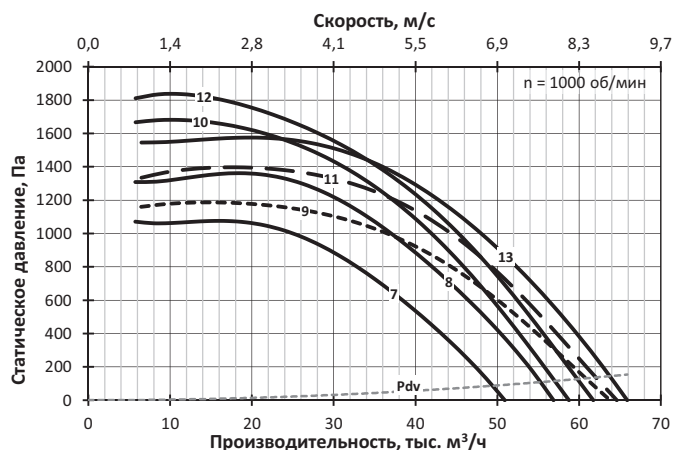
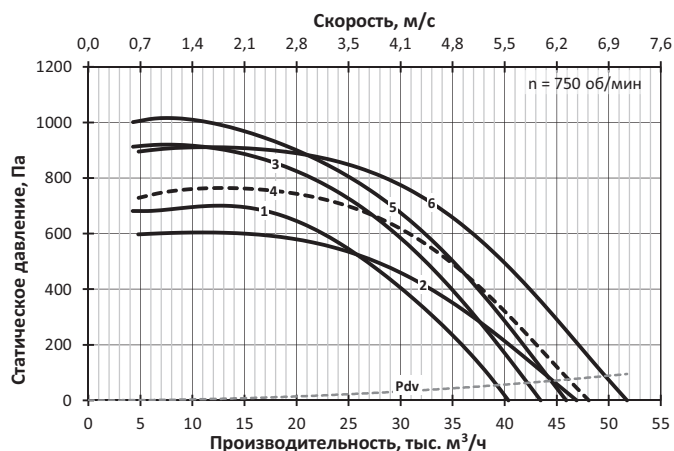

ПОСТ-РЦ-11,2

№	Обозначение	Двигатель		Lw, дБА	M, кг
		Тип	N, кВт		
1	ПОСТ-РЦ-11,2-А-8/11	160М8	11	95	745
2	ПОСТ-РЦ-11,2-Б-8/11	160М8	11	95	796
3	ПОСТ-РЦ-11,2-А-8/15	180М8	15	96	775
4	ПОСТ-РЦ-11,2-Б-8/15	180М8	15	96	826
5	ПОСТ-РЦ-11,2-Б-8/18,5	200М8	18,5	96	871
6	ПОСТ-РЦ-11,2-А-6/22	200М6	22	102	805
7	ПОСТ-РЦ-11,2-А-6/30	200L6	30	102	840
8*	ПОСТ-РЦ-11,2-Б-6/30	200L6	30	102	891
9	ПОСТ-РЦ-11,2-А-6/37	225М6	37	102	903
10*	ПОСТ-РЦ-11,2-Б-6/37	225М6	37	102	954
11*	ПОСТ-РЦ-11,2-Б-6/45	250S6	45	102	1086

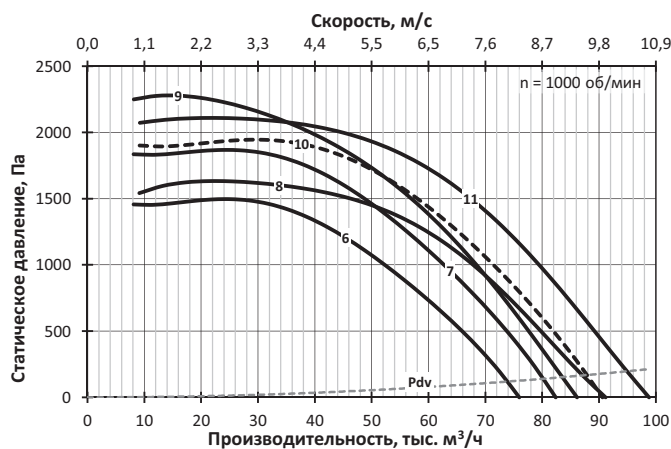
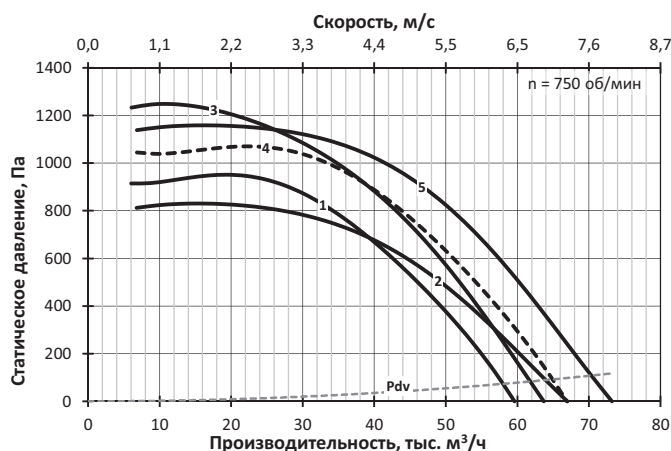

ПОСТ-РЦ-12,5

№	Обозначение	Двигатель		Lw, дБА	M, кг
		Тип	N, кВт		
1	ПОСТ-РЦ-12,5-А-8/15	180M8	15	99	880
2	ПОСТ-РЦ-12,5-А-8/18,5	200M8	18,5	99	925
3	ПОСТ-РЦ-12,5-Б-8/18,5	200M8	18,5	99	985
4	ПОСТ-РЦ-12,5-А-8/22	200L8	22	99	950
5	ПОСТ-РЦ-12,5-Б-8/22	200L8	22	99	1010
6	ПОСТ-РЦ-12,5-А-8/30	225M8	30	99	1005
7	ПОСТ-РЦ-12,5-Б-8/30	225M8	30	99	1065
8*	ПОСТ-РЦ-12,5-А-6/37	225M6	37	105	1008
9*	ПОСТ-РЦ-12,5-А-6/45	250S6	45	105	1140
10*	ПОСТ-РЦ-12,5-Б-6/45	250S6	45	105	1200
11*	ПОСТ-РЦ-12,5-А-6/55	250M6	55	105	1180
12*	ПОСТ-РЦ-12,5-Б-6/55	250M6	55	105	1240
13*	ПОСТ-РЦ-12,5-А-6/75	280S6	75	105	1270
14*	ПОСТ-РЦ-12,5-Б-6/75	280S6	75	105	1330

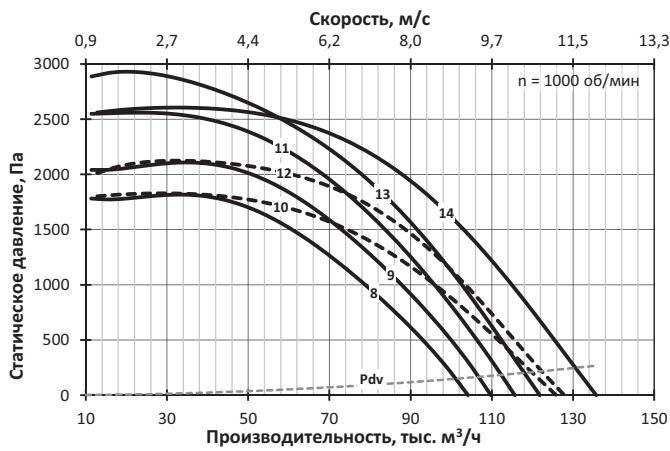
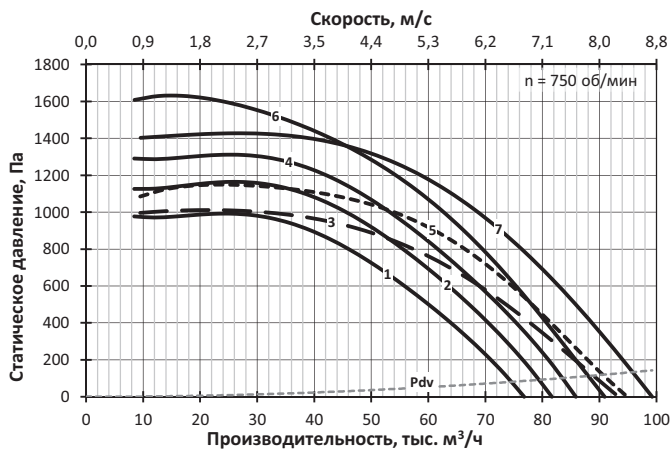

9.2 РАДИАЛЬНЫЕ ВЕНТИЛЯТОРЫ

**Крышные вентиляторы
с вертикальным выбросом**

КРАФ

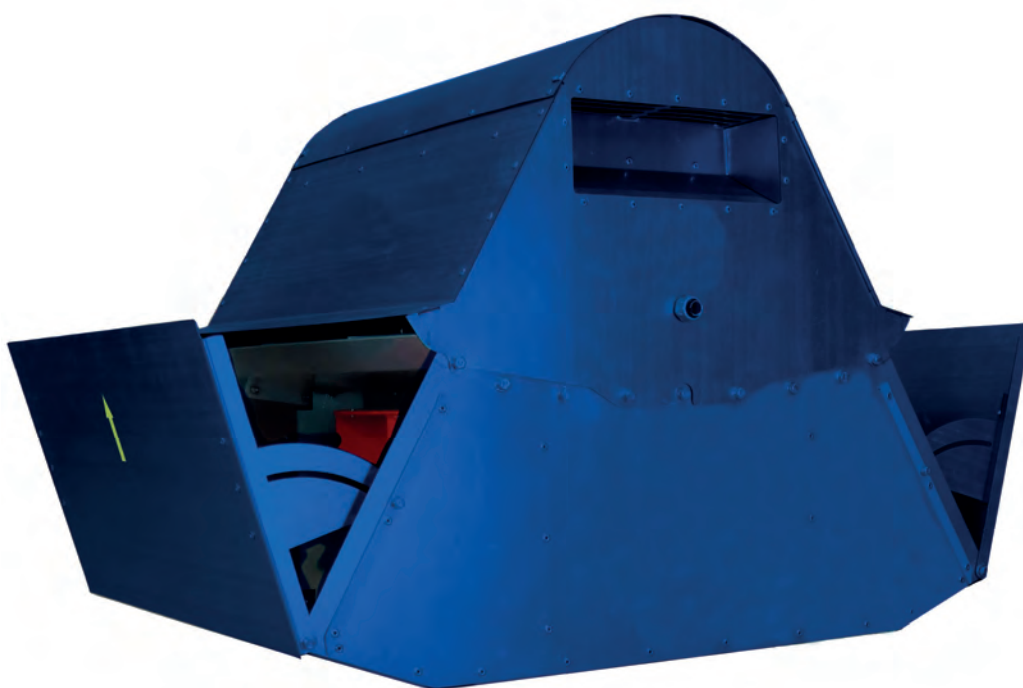

КРАФ – крышный вытяжной радиальный вентилятор общего назначения.

Вентилятор оснащается радиальным рабочим колесом с листовыми лопатками, расположенным в прямоугольном корпусе. Рабочее колесо устанавливается непосредственно на вал электродвигателя. Электродвигатель и верхняя часть вентилятора закрыты кожухом. Форма и положение корпуса и открытых заслонок на выходе из вентилятора обеспечивают направление вверх выходящего потока.

Заслонки вентилятора выполняют функцию обратного клапана, перекрывая выходное сечение при неработающем вентиляторе. Закрытые заслонки защищают от осадков внутреннюю часть корпуса.

Вентилятор изготовлен из углеродистых сталей с полимерным покрытием.

Вентилятор комплектуется трехфазным асинхронным электродвигателем под питающее напряжение 380 В / 50 Гц, поставляется без выведенного кабеля.

Вентилятор изготавливается с категорией размещения 1 по ГОСТ 15150.

Габаритно-присоединительные размеры

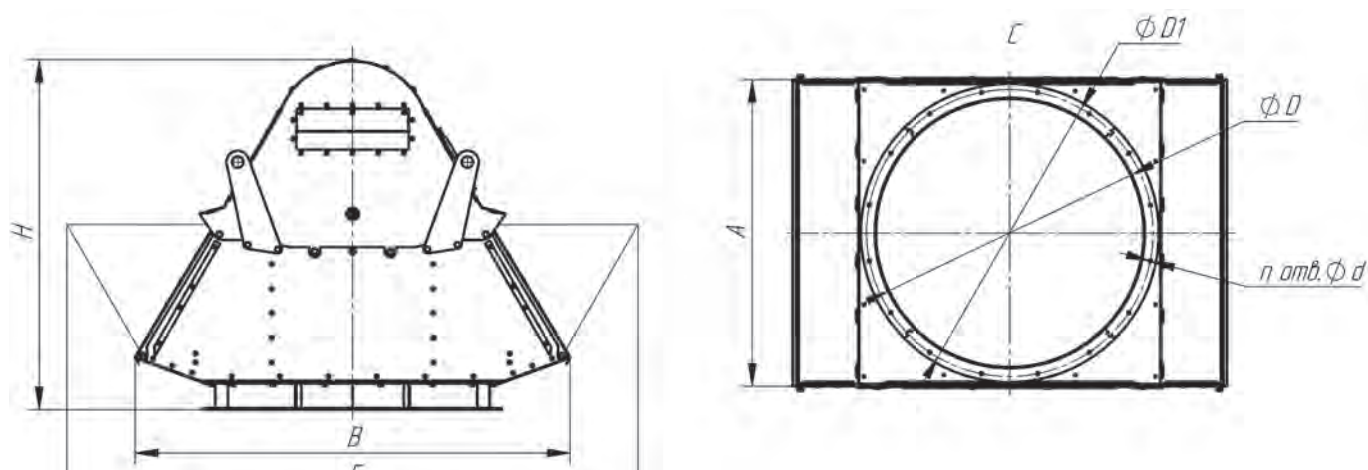

Номер вентилятора	Размеры, мм						шт.	
	A	B	E	H	D	D1	d	n
2,5	400	550	690	490	315	345	7	8
2,8	410	560	785	510	345	395	8	8
3,15	500	680	880	580	400	440	8	8
3,55	560	760	990	650	450	490	8	8
4	600	860	1140	770	500	540	8	12
4,5	675	900	1260	780	560	600	8	12
5	710	995	1440	850	630	670	8	12
5,6	820	1050	1490	990	710	760	8	16
6,3	900	1190	1635	1090	800	850	10	16
7,1	1040	1420	1990	1280	900	950	10	16
8	1170	1600	2150	1440	1000	1050	12	16
9	1240	1790	2390	1565	1120	1180	12	20
10	1380	2060	2700	1770	1250	1310	12	20
11,2	1635	2240	3140	2027	1400	1460	14	20
12,5	1825	2500	3500	2263	1600	1660	14	24

Технические характеристики

Комплектация электродвигателями, масса, акустические и аэродинамические характеристики приведены ниже.

Уровень звуковой мощности (в дБ) в октавной полосе частот вычисляется по формуле $L_{wi} = L_w + \Delta L_{wi}$, где L_w – скорректированный уровень мощности (в дБА), излучаемой вентилятором на входе, а поправка ΔL_{wi} взята для соответствующего числа полюсов электродвигателя. Скорректированный уровень звуковой мощности на выходе вентилятора больше L_w на 1 дБА. Поправки для расчета уровня звуковой мощности в полосе приведены в таблице ниже.

Поправки ΔL_{wi} для вычисления звуковой мощности на среднегеометрических частотах октавных полос

Число полюсов электродвигателя	Среднегеометрическая частота октавы – i, Гц							
	63	125	250	500	1000	2000	4000	8000
	Поправки уровня звуковой мощности ΔL_{wi}							
2	-15	-13	-10	-7	-7	-4	-8	-13
4	-13	-9	-7	-6	-3	-7	-12	-18
6	-10	-6	-7	-2	-4	-9	-15	-21
8	-7	-5	-4	-1	-5	-10	-16	-22

Указания по монтажу

Электродвигатели, установленные в вентиляторах, по умолчанию подготовлены для работы в трёхфазной сети с питающим напряжением 380 В. Для работы в сети с питающим напряжением 380 В переключатели в распределительной коробке электродвигателя устанавливаются, как показано на схемах ниже.

Для электродвигателей с номинальным напряжением Δ/Y 220/380 В – подключение звездой:

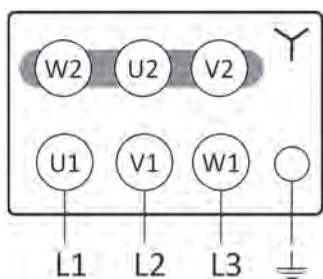

Для электродвигателей с номинальным напряжением Δ/Y 380/660 В – подключение треугольником:

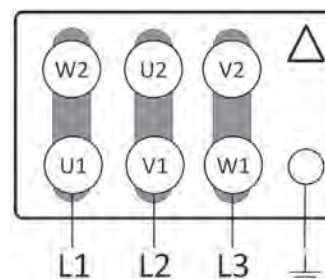

КРАФ-2,5

№	Обозначение	Двигатель		Lw, дБА	M, кг
		Тип	N, кВт		
1	КРАФ-2,5-А-4/0,12	56А4	0,12	63	44
2	КРАФ-2,5-В1-4/0,12	56А4	0,12	63	44
3	КРАФ-2,5-Б-4/0,12	56А4	0,12	63	47
4	КРАФ-2,5-Б1-4/0,12	56А4	0,12	63	47
5	КРАФ-2,5-А-2/0,25	56В2	0,25	79	44
6	КРАФ-2,5-А-2/0,37	63А2	0,37	79	45
7	КРАФ-2,5-Б-2/0,37	63А2	0,37	79	48
8	КРАФ-2,5-А-2/0,55	63В2	0,55	79	46
9	КРАФ-2,5-Б-2/0,55	63В2	0,55	79	49
10	КРАФ-2,5-Б-2/0,75	71А2	0,75	79	52

КРАФ-2,8

№	Обозначение	Двигатель		Lw, дБА	M, кг
		Тип	N, кВт		
1	КРАФ-2,8-А-4/0,12	56А4	0,12	67	49
2	КРАФ-2,8-А1-4/0,12	56А4	0,12	67	49
3	КРАФ-2,8-В1-4/0,12	56А4	0,12	67	49
4	КРАФ-2,8-Б-4/0,12	56А4	0,12	67	52
5	КРАФ-2,8-Б1-4/0,12	56А4	0,12	67	52
6	КРАФ-2,8-А-2/0,55	63В2	0,55	82	51
7	КРАФ-2,8-Б-2/0,55	63В2	0,55	82	54
8	КРАФ-2,8-А-2/0,75	71А2	0,75	83	54
9	КРАФ-2,8-Б-2/0,75	71А2	0,75	83	57
10	КРАФ-2,8-В-2/1,1	71В2	1,1	83	57
11	КРАФ-2,8-Б-2/1,1	71В2	1,1	83	59

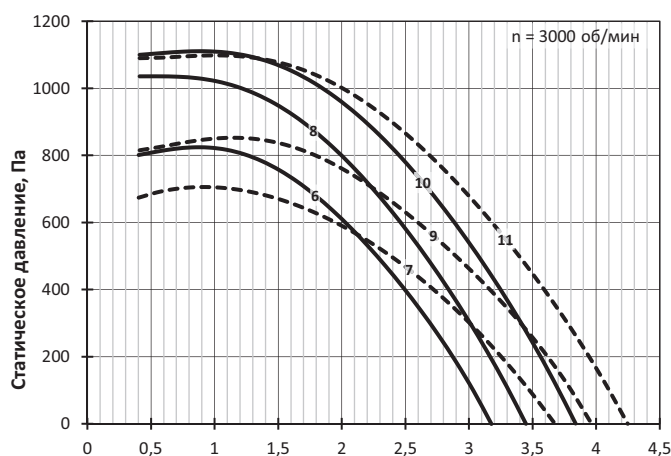
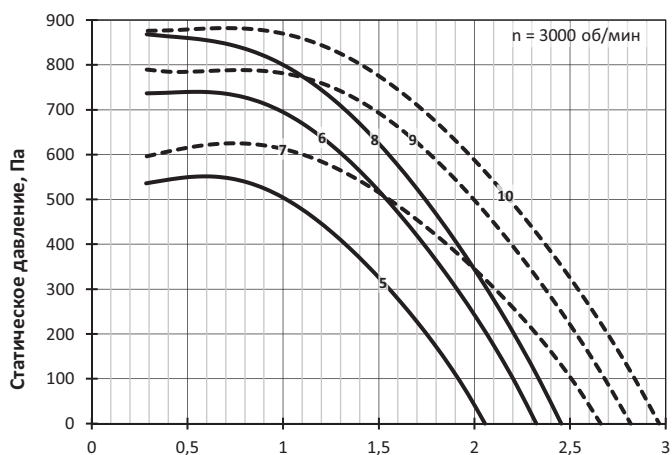
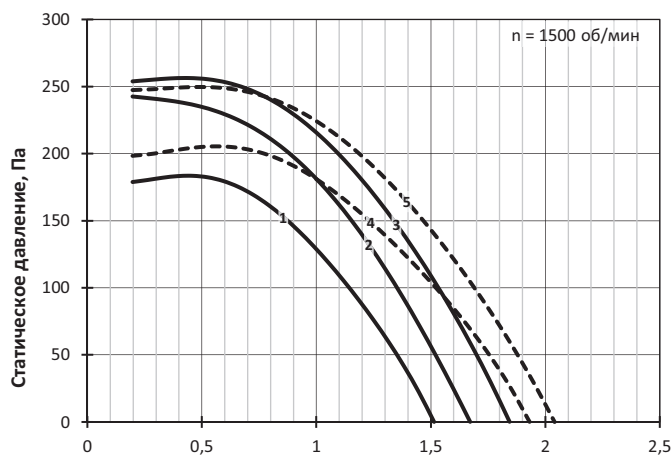
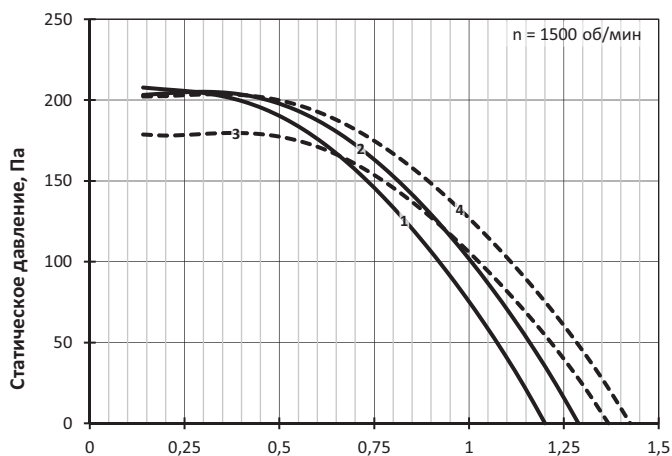

КРАФ-3,15

№	Обозначение	Двигатель		Lw, дБА	M, кг
		Тип	N, кВт		
1	КРАФ-3,15-А-4/0,12	56А4	0,12	70	56
2	КРАФ-3,15-Б-4/0,12	56А4	0,12	70	59
3	КРАФ-3,15-А-4/0,18	56В4	0,18	70	56
4	КРАФ-3,15-Б-4/0,18	56В4	0,18	70	59
5	КРАФ-3,15-Б-4/0,25	63А4	0,25	71	60
6	КРАФ-3,15-А-2/1,1	71В2	1,1	86	63
7	КРАФ-3,15-Б-2/1,1	71В2	1,1	86	66
8	КРАФ-3,15-А-2/1,5	80МА2	1,5	87	65
9	КРАФ-3,15-Б-2/1,5	80МА2	1,5	87	68
10	КРАФ-3,15-А-2/2,2	80МВ2	2,2	87	67
11	КРАФ-3,15-Б-2/2,2	80МВ2	2,2	87	70

КРАФ-3,55

№	Обозначение	Двигатель		Lw, дБА	M, кг
		Тип	N, кВт		
1	КРАФ-3,55-А-4/0,18	56В4	0,18	74	63
2	КРАФ-3,55-А-4/0,25	63А4	0,25	74	64
3	КРАФ-3,55-Б-4/0,25	63А4	0,25	74	68
4	КРАФ-3,55-В-4/0,37	63В4	0,37	74	65
5	КРАФ-3,55-Б-4/0,37	63В4	0,37	74	68
6	КРАФ-3,55-Б-4/0,55	71А4	0,55	75	72
7	КРАФ-3,55-А-2/2,2	80МВ2	2,2	90	74
8	КРАФ-3,55-Б-2/2,2	80МВ2	2,2	90	78
9	КРАФ-3,55-А-2/3	90Л2	3	90	76
10	КРАФ-3,55-Б-2/3	90Л2	3	90	80
11	КРАФ-3,55-Б-2/4	100S2	4	90	82
12	КРАФ-3,55-Б-2/4	100S2	4	90	85

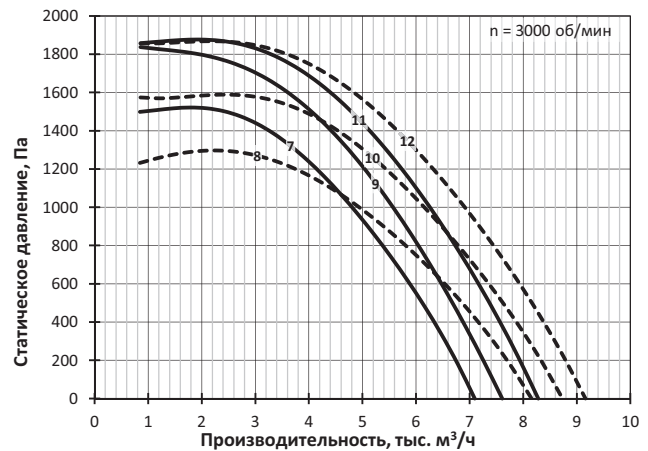
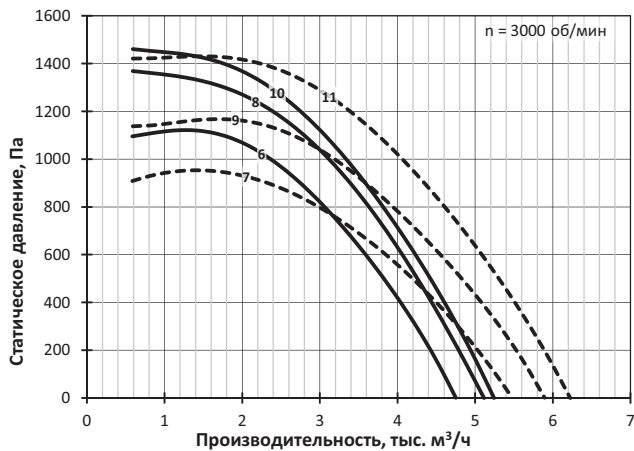
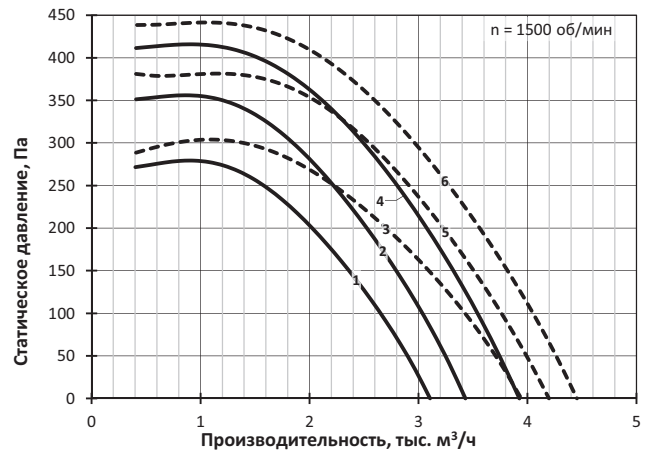
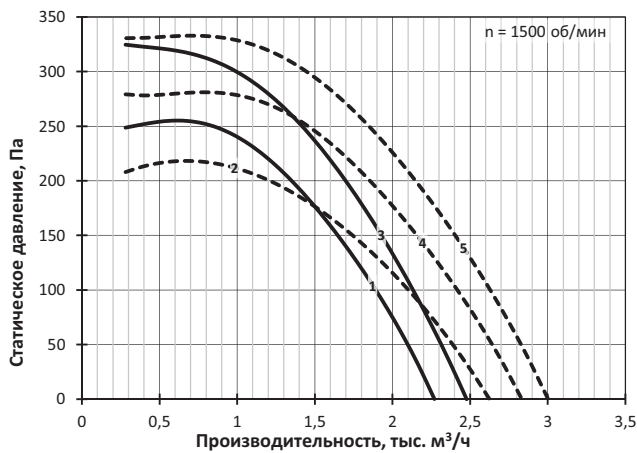

КРАФ-4

№	Обозначение	Двигатель		Lw, дБА	M, кг
		Тип	N, кВт		
1	КРАФ-4-А-4/0,37	63В4	0,37	78	72
2	КРАФ-4-А-4/0,55	71А4	0,55	78	76
3	КРАФ-4-Б-4/0,55	71А4	0,55	78	81
4	КРАФ-4-В-4/0,75	71В4	0,75	79	78
5	КРАФ-4-Б-4/0,75	71В4	0,75	79	82
6	КРАФ-4-Б-4/1,1	80МА4	1,1	79	86

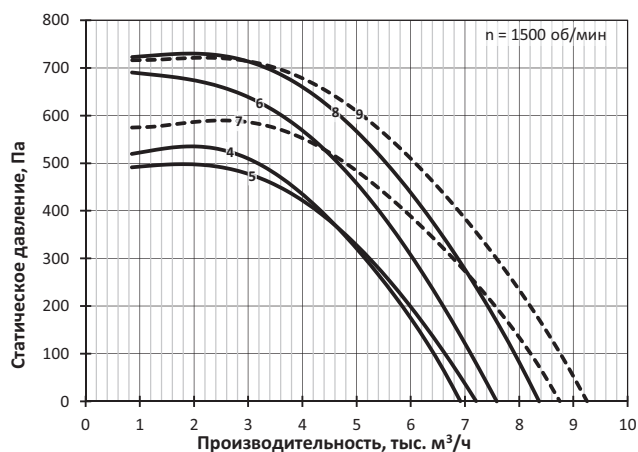
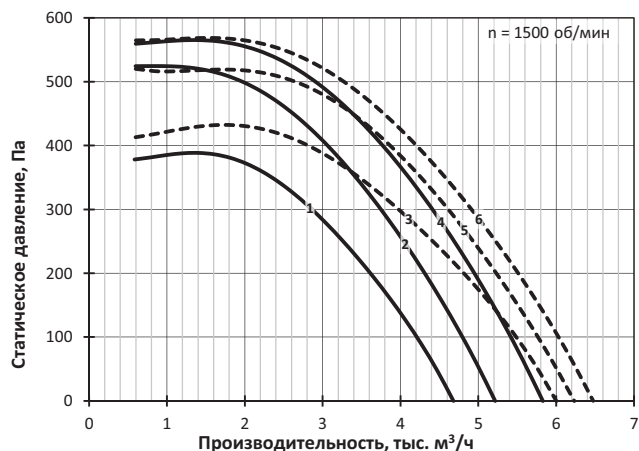

КРАФ-5

№	Обозначение	Двигатель		Lw, дБА	M, кг
		Тип	N, кВт		
1	КРАФ-5-А-6/0,37	71А6	0,37	76	118
2	КРАФ-5-Б-6/0,37	71А6	0,37	76	153
3	КРАФ-5-А-6/0,55	71В6	0,55	76	120
4	КРАФ-5-Б-6/0,55	71В6	0,55	76	155
5	КРАФ-5-Б-6/0,75	80МА6	0,75	76	159
6	КРАФ-5-А-4/1,1	80МА4	1,1	85	124
7	КРАФ-5-А-4/1,5	80МВ4	1,5	85	126
8	КРАФ-5-Б-4/1,5	80МВ4	1,5	85	161
9	КРАФ-5-Б-4/2,2	90L4	2,2	85	130
10	КРАФ-5-Б-4/2,2	90L4	2,2	85	164
11	КРАФ-5-Б-4/3	100S4	3	85	166

КРАФ-4,5

№	Обозначение	Двигатель		Lw, дБА	M, кг
		Тип	N, кВт		
1	КРАФ-4,5-Б-6/0,25	63В6	0,25	72	92
2	КРАФ-4,5-Б-6/0,37	71А6	0,37	73	94
3	КРАФ-4,5-Б-6/0,55	71В6	0,55	73	96
4	КРАФ-4,5-А-4/0,75	71В4	0,75	82	91
5	КРАФ-4,5-В-4/0,75	71В4	0,75	82	92
6	КРАФ-4,5-А-4/1,1	80МА4	1,1	82	95
7	КРАФ-4,5-Б-4/1,1	80МА4	1,1	82	100
8	КРАФ-4,5-В-4/1,5	80МВ4	1,5	82	98
9	КРАФ-4,5-Б-4/1,5	80МВ4	1,5	82	102

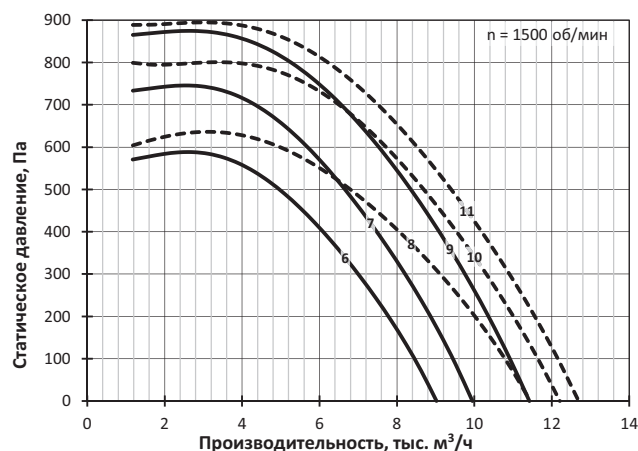
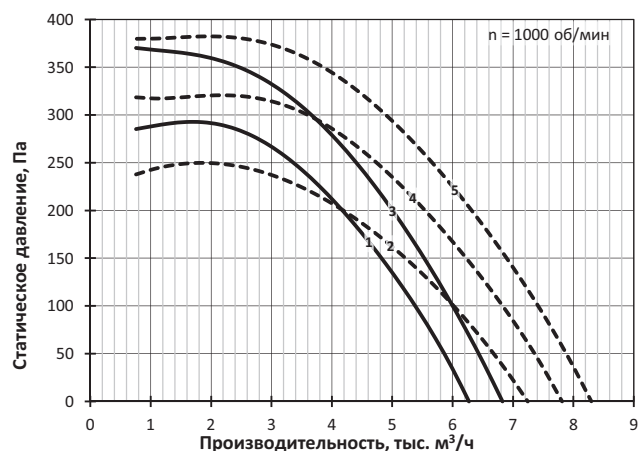
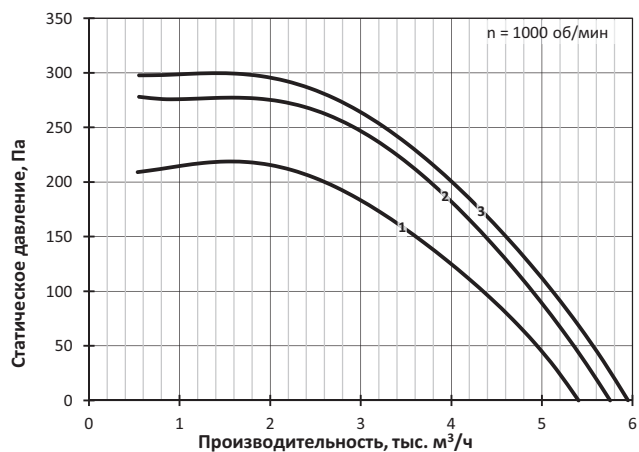

КРАФ-5,6

№	Обозначение	Двигатель		Lw, дБА	M, кг
		Тип	N, кВт		
1	КРАФ-5,6-А-6/0,55	71В6	0,55	79	135
2	КРАФ-5,6-А-6/0,75	80МА6	0,75	80	139
3	КРАФ-5,6-Б-6/0,75	80МА6	0,75	80	174
4	КРАФ-5,6-В-6/1,1	80МВ6	1,1	80	143
5	КРАФ-5,6-Б-6/1,1	80МВ6	1,1	80	176
6	КРАФ-5,6-Б-6/1,5	90L6	1,5	80	179
7	КРАФ-5,6-А-4/2,2	90L4	2,2	89	144
8	КРАФ-5,6-А-4/3	100S4	3	89	146
9	КРАФ-5,6-Б-4/3	100S4	3	89	181
10	КРАФ-5,6-В-4/4	100L4	4	89	157
11	КРАФ-5,6-Б-4/4	100L4	4	89	190
12	КРАФ-5,6-Б-4/5,5	112M4	5,5	89	211

КРАФ-6,3

№	Обозначение	Двигатель		Lw, дБА	M, кг
		Тип	N, кВт		
1	КРАФ-6,3-А-6/1,1	80МВ6	1,1	83	191
2	КРАФ-6,3-А-6/1,5	90L6	1,5	83	194
3	КРАФ-6,3-Б-6/1,5	90L6	1,5	83	219
4	КРАФ-6,3-В-6/2,2	100L6	2,2	84	206
5	КРАФ-6,3-Б-6/2,2	100L6	2,2	84	228
6	КРАФ-6,3-Б-6/3	112МА6	3	84	234
7	КРАФ-6,3-А-4/4	100L4	4	93	205
8	КРАФ-6,3-А-4/5,5	112M4	5,5	93	226
9	КРАФ-6,3-Б-4/5,5	112M4	5,5	93	251
10	КРАФ-6,3-В-4/7,5	132S4	7,5	93	253
11	КРАФ-6,3-Б-4/7,5	132S4	7,5	93	275
12	КРАФ-6,3-Б-4/11	132M4	11	93	287

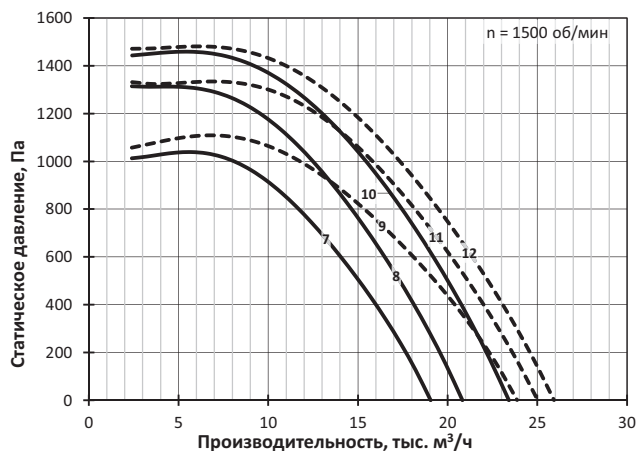
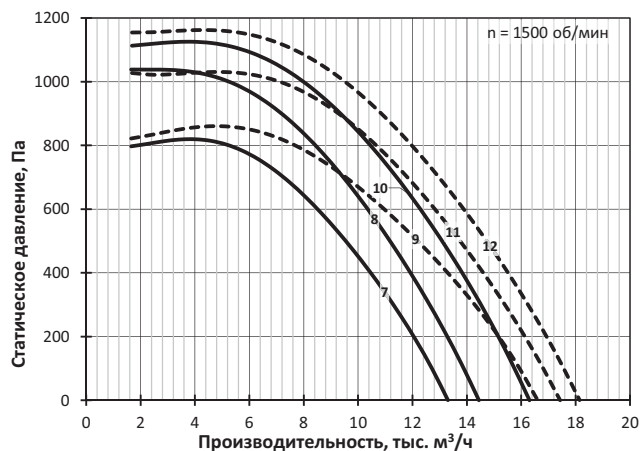
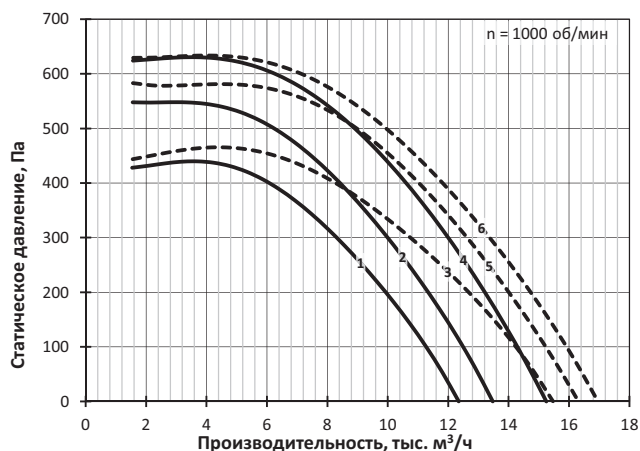
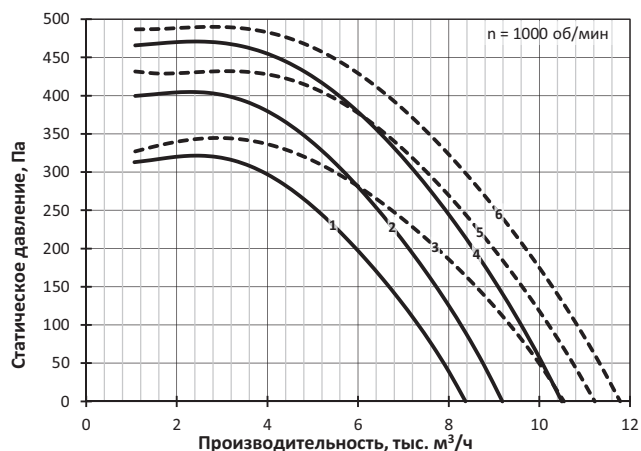

КРАФ-7,1

№	Обозначение	Двигатель		Lw, дБА	M, кг
		Тип	N, кВт		
1	КРАФ-7,1-A-8/1,1	90LB8	1,1	81	226
2	КРАФ-7,1-B-8/1,1	90LB8	1,1	81	246
3	КРАФ-7,1-B-8/1,5	100L8	1,5	81	238
4	КРАФ-7,1-B-8/1,5	100L8	1,5	81	255
5	КРАФ-7,1-B-8/2,2	112MA8	2,2	81	259
6	КРАФ-7,1-A-6/2,2	100L6	2,2	87	233
7	КРАФ-7,1-A-6/3	112MA6	3	87	239
8	КРАФ-7,1-B-6/3	112MA6	3	87	259
9	КРАФ-7,1-B-6/4	112MB6	4	87	250
10	КРАФ-7,1-B-6/4	112MB6	4	87	267
11	КРАФ-7,1-B-6/5,5	132S6	5,5	88	294
12	КРАФ-7,1-A-4/7,5	132S4	7,5	97	280
13	КРАФ-7,1-A-4/11	132M4	11	97	292
14	КРАФ-7,1-B-4/11	132M4	11	97	312
15	КРАФ-7,1-B-4/15	160S4	15	97	333
16	КРАФ-7,1-B-4/15	160S4	15	97	350
17	КРАФ-7,1-B-4/18,5	160M4	18,5	97	367

КРАФ-8

№	Обозначение	Двигатель		Lw, дБА	M, кг
		Тип	N, кВт		
1	КРАФ-8-A-8/1,5	100L8	1,5	84	286
2	КРАФ-8-A-8/2,2	112MA8	2,2	85	290
3	КРАФ-8-B-8/2,2	112MA8	2,2	85	314
4	КРАФ-8-B-8/3	112MB8	3	85	299
5	КРАФ-8-B-8/3	112MB8	3	85	319
6	КРАФ-8-B-8/4	132S8	4	85	349
7	КРАФ-8-A-6/4	112MB6	4	91	298
8	КРАФ-8-A-6/5,5	132S6	5,5	91	325
9	КРАФ-8-B-6/5,5	132S6	5,5	91	349
10	КРАФ-8-B-6/7,5	132M6	7,5	91	342
11	КРАФ-8-B-6/7,5	132M6	7,5	91	362
12	КРАФ-8-B-6/11	160S6	11	92	405

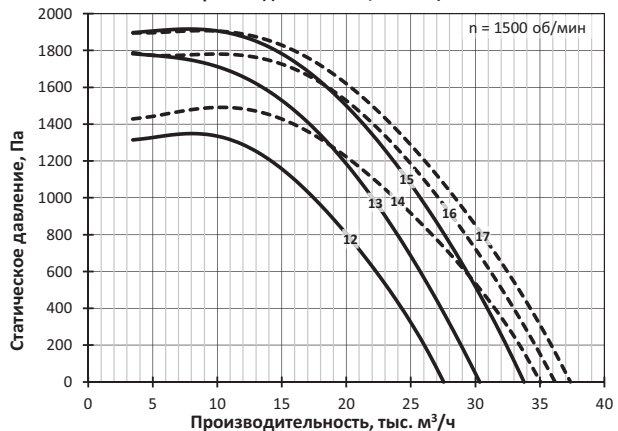
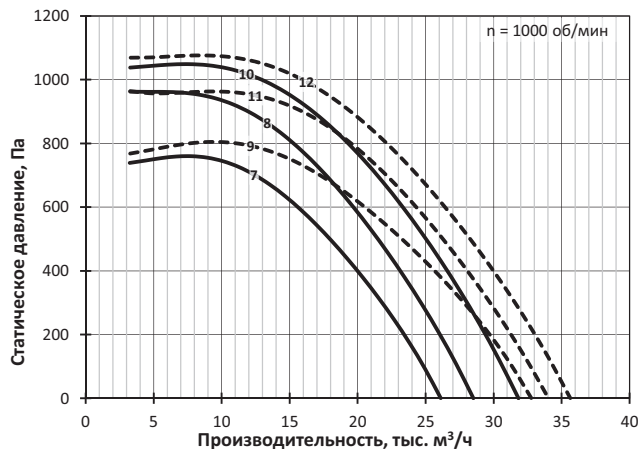
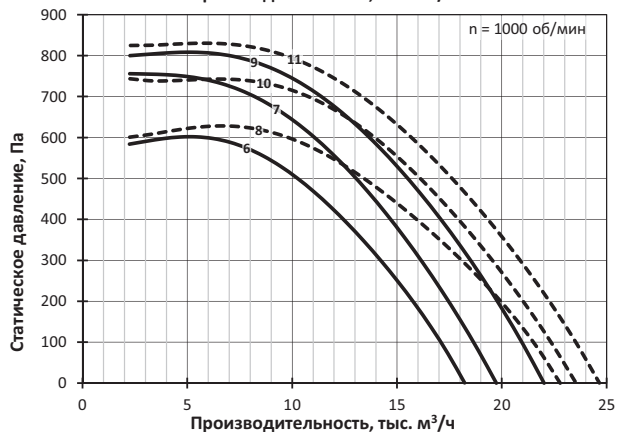
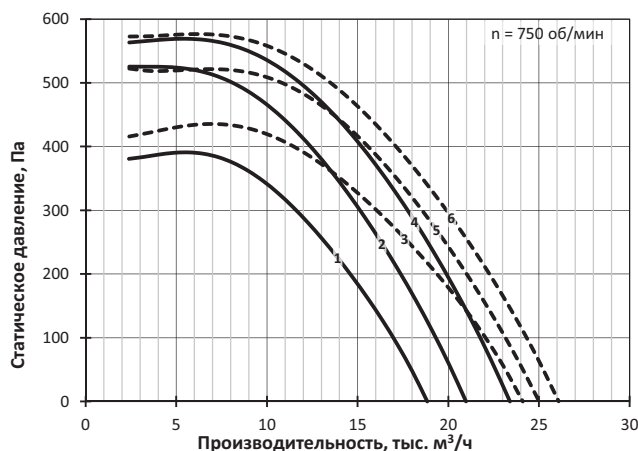
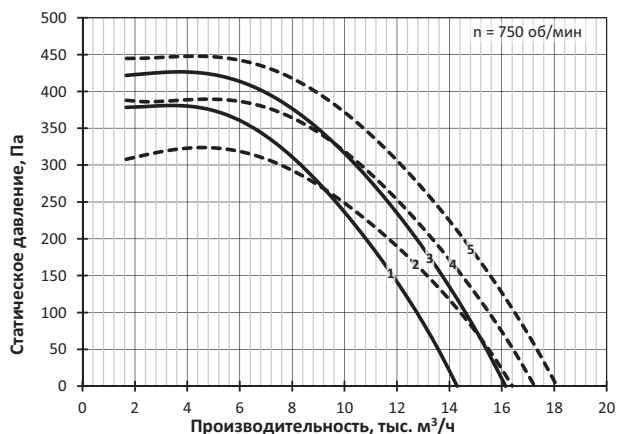

КРАФ-9

№	Обозначение	Двигатель		Lw, дБА	M, кг
		Тип	N, кВт		
1	КРАФ-9-А-8/3	112МВ8	3	88	336
2	КРАФ-9-А-8/4	132S8	4	88	366
3	КРАФ-9-Б-8/4	132S8	4	88	440
4	КРАФ-9-В-8/5,5	132М8	5,5	89	383
5	КРАФ-9-Б-8/5,5	132М8	5,5	89	453
6	КРАФ-9-Б-8/7,5	160S8	7,5	89	496
7	КРАФ-9-А-6/7,5	132М6	7,5	95	379
8	КРАФ-9-А-6/11	160S6	11	95	422
9	КРАФ-9-Б-6/11	160S6	11	95	496
10	КРАФ-9-В-6/15	160М6	15	95	455
11	КРАФ-9-Б-6/15	160М6	15	95	525

КРАФ-10

№	Обозначение	Двигатель		Lw, дБА	M, кг
		Тип	N, кВт		
1	КРАФ-10-А-8/5,5	132М8	5,5	92	481
2	КРАФ-10-А-8/7,5	160S8	7,5	92	524
3	КРАФ-10-Б-8/7,5	160S8	7,5	92	557
4	КРАФ-10-В-8/11	160М8	11	92	555
5	КРАФ-10-Б-8/11	160М8	11	92	582
6	КРАФ-10-А-6/15	160М6	15	98	553
7	КРАФ-10-Б-6/15	160М6	15	98	586
8	КРАФ-10-А-6/18,5	180М6	18,5	98	579
9	КРАФ-10-Б-6/18,5	180М6	18,5	98	612
10	КРАФ-10-В-6/22	200М6	22	98	615
11	КРАФ-10-Б-6/22	200М6	22	98	642
12	КРАФ-10-Б-6/30	200L6	30	98	677

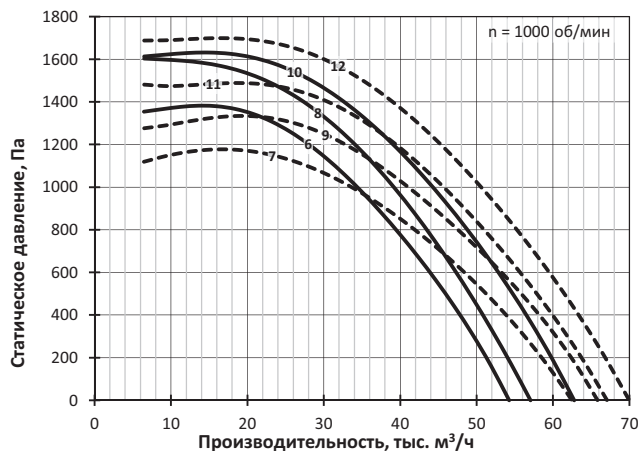
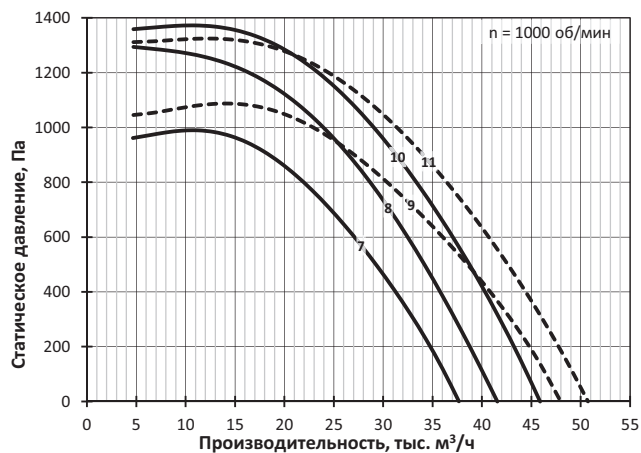
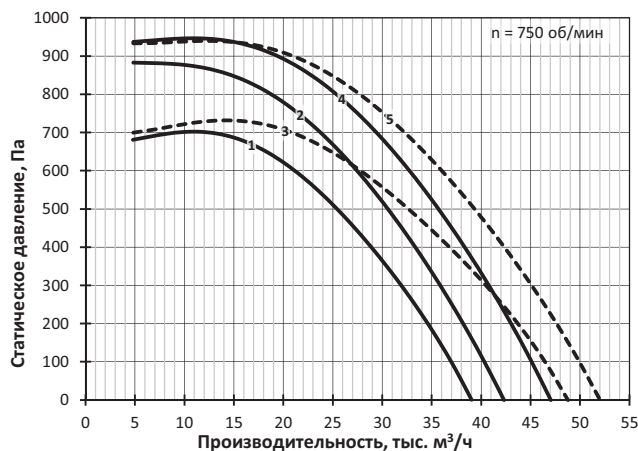
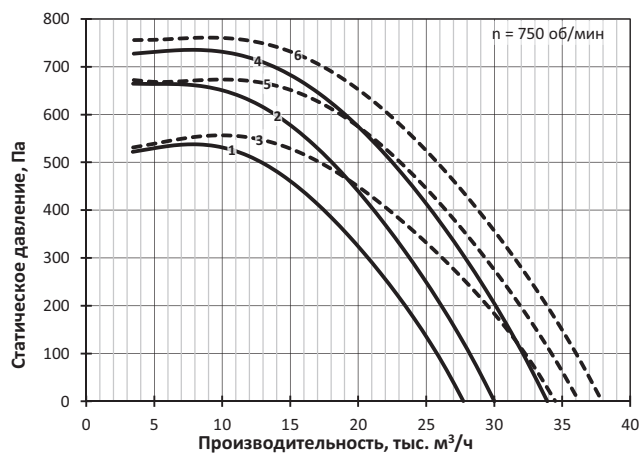

КРАФ-11,2

№	Обозначение	Двигатель		Lw, дБА	M, кг
		Тип	N, кВт		
1	КРАФ-11,2-А-8/11	160М8	11	95	660
2	КРАФ-11,2-Б-8/11	160М8	11	95	703
3	КРАФ-11,2-В-8/15	180М8	15	96	698
4	КРАФ-11,2-Б-8/15	180М8	15	96	733
5	КРАФ-11,2-В-8/18,5	200М8	18,5	96	743
6	КРАФ-11,2-Б-8/18,5	200М8	18,5	96	778
7	КРАФ-11,2-Б-8/22	200L8	22	96	803

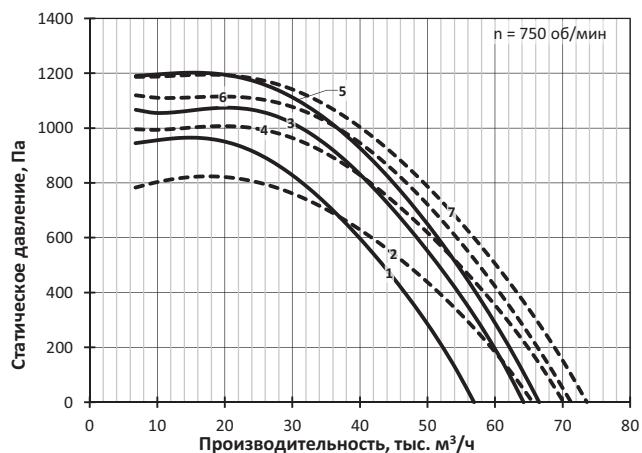

КРАФ-12,5

№	Обозначение	Двигатель		Lw, дБА	M, кг
		Тип	N, кВт		
1	КРАФ-12,5-А-8/15	180М8	15	99	828
2	КРАФ-12,5-В-8/18,5	200М8	18,5	99	883
3	КРАФ-12,5-Б-8/18,5	200М8	18,5	99	927
4	КРАФ-12,5-А-8/22	200L8	22	99	898
5	КРАФ-12,5-Б-8/22	200L8	22	99	952
6	КРАФ-12,5-В-8/30	225М8	30	99	963
7	КРАФ-12,5-Б-8/30	225М8	30	99	1007
8	КРАФ-12,5-Б-8/37	250S8	37	99	1102

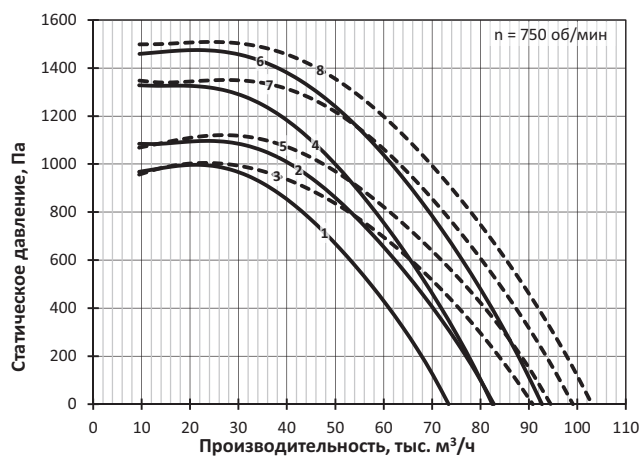

10

ВЕНТИЛЯТОРНЫЕ УСТАНОВКИ

(НЕКОТОРЫЕ ПРИМЕРЫ)

**ВЫТЯЖНЫЕ УСТАНОВКИ
ВЕНТИЛЯТОРОВ С ПРЯМОУГОЛЬНЫМ
И СПИРАЛЬНЫМ КОРПУСОМ**

**ВЫТЯЖНЫЕ УСТАНОВКИ
ВЕНТИЛЯТОРОВ С ЦИЛИНДРИЧЕСКИМ
КОРПУСОМ**

10.1 ВЫТЯЖНЫЕ УСТАНОВКИ ВЕНТИЛЯТОРОВ С ПРЯМОУГОЛЬНЫМ И СПИРАЛЬНЫМ КОРПУСОМ



Вентиляторная установка К100-СТУД-РК



Установка состоит из радиального вентилятора с вертикальной осью вращения и нетеплоизолированного цилиндрического стакана для монтажа вентилятора на строительном постаменте.

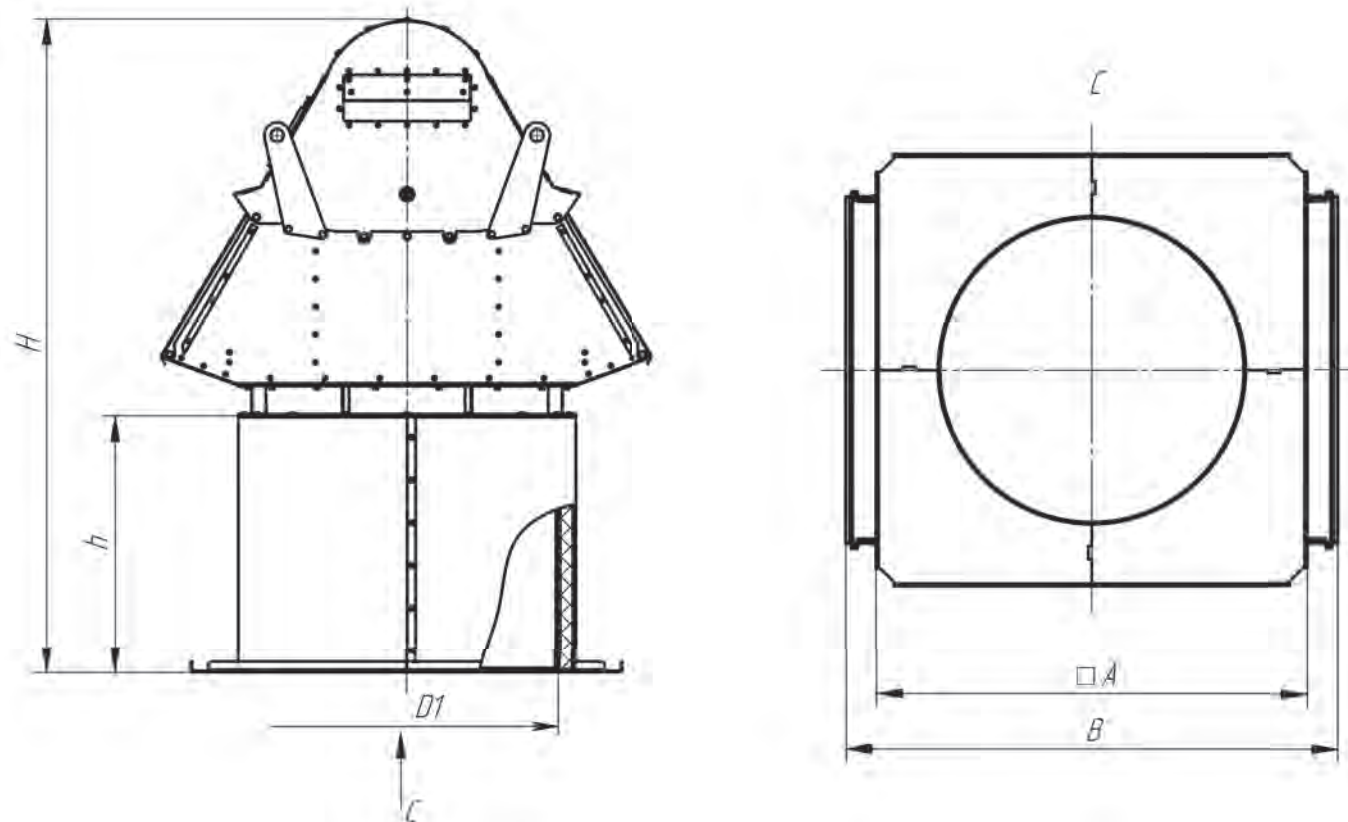

Номер вентилятора	Размеры, мм					Масса без вентилятора, кг
	A	B	D1	h	H	
2,5	615	550	315	400	890	17
2,8	655	560	355	400	910	20
3,15	700	680	400	400	980	22
3,55	750	760	450	400	1050	25
4	800	860	500	400	1170	27
4,5	860	900	560	400	1180	30
5	930	995	630	400	1250	34
5,6	1010	1050	710	600	1590	60
6,3	1100	1190	800	600	1690	65
7,1	1200	1420	900	600	1880	77
8	1300	1600	1000	600	2040	103
9	1420	1790	1120	600	2165	116
10	1550	2060	1250	600	2370	129
11,2	1700	2240	1400	600	2627	183
12,5	1900	2500	1600	600	2863	206

Вентиляторная установка К200-СТУД-РС



Установка состоит из радиального вентилятора с горизонтальной осью вращения, выпускным двухскатным обратным клапаном, опорой и козырьком электродвигателя. Применяется для установки вентилятора на крыше.

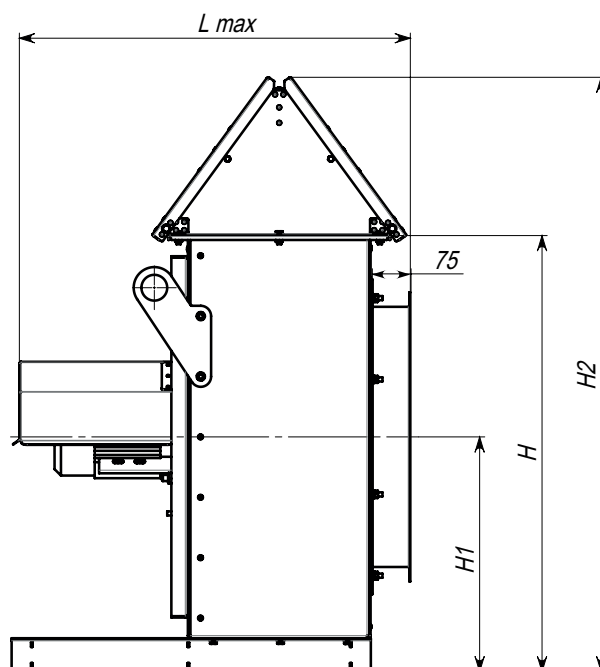
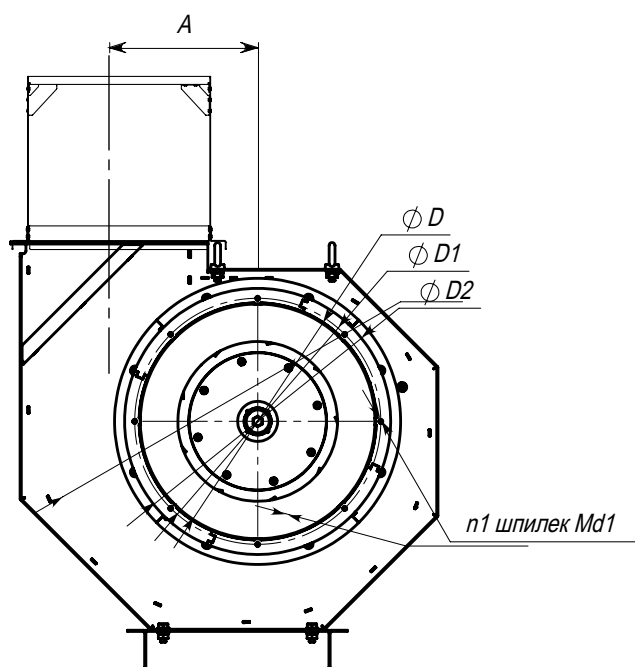

Размеры, мм								n1, шт.	Максимальная масса без вентилятора, кг
D	D1	A	H	H1	H2 max	L max	d1		
250	280	162	486	271	715	500	7	8	7
280	310	182	545	304	796	560	7	8	9
315	345	205	613	342	889	640	7	8	11
355	395	231	690	385	994	710	8	8	13
400	440	260	778	434	1114	820	8	8	22
450	490	292	875	488	1247	790	8	8	24
500	540	325	973	543	1381	870	8	12	18
560	600	364	1089	608	1539	980	8	12	20
630	670	410	1225	684	1725	1110	8	12	26
710	760	462	1381	770	1940	1390	8	16	39
800	850	520	1556	868	2178	1500	10	16	47
900	950	585	1751	977	2446	1710	10	16	54
1000	1050	650	1945	1085	2710	1780	12	16	58
1120	1180	728	2178	1215	3030	2090	12	20	74
1250	1310	815	2431	1356	3376	2390	12	20	81

Вентиляторная установка К200-СТУД-РП



Установка состоит из радиального вентилятора с горизонтальной осью вращения, выпускным двухскатным обратным клапаном, опорой и козырьком электродвигателя.

Применяется для установки вентилятора на крыше.

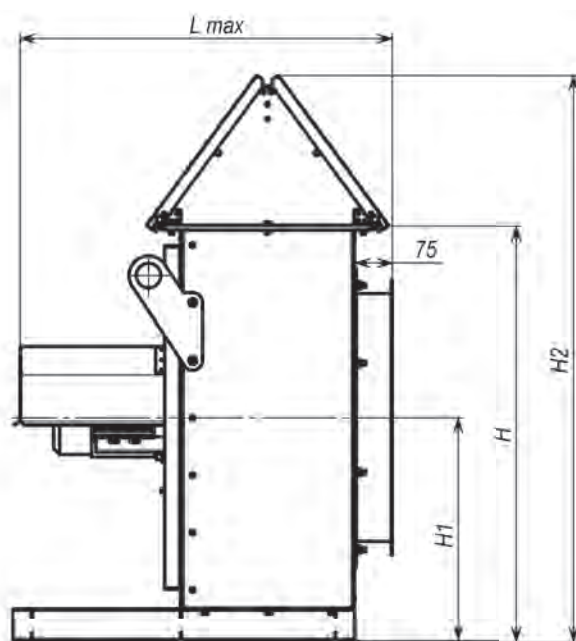
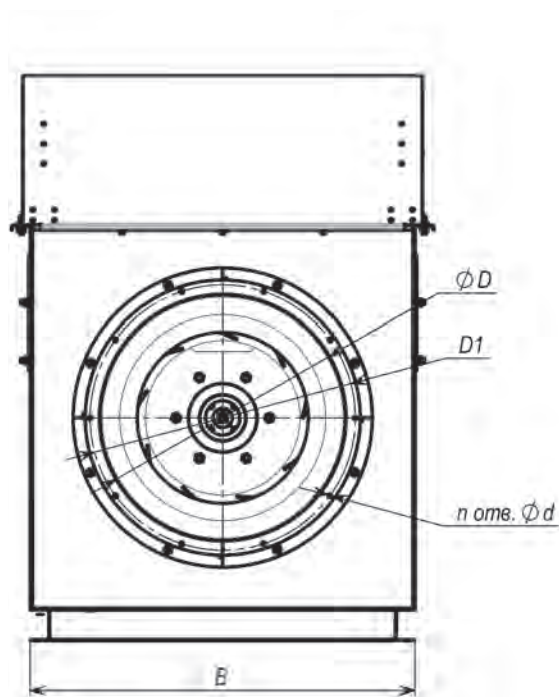

Размеры, мм							n, шт.	Максимальная масса без вентилятора, кг
D	D1	H	H1	H2	L max	d		
250	280	436	239	600	435	7	8	7
280	310	488	267	667	460	7	8	9
315	345	548	301	741	520	7	8	10
355	395	619	339	830	580	8	8	12
400	440	697	382	929	665	8	8	22
450	490	784	430	1038	860	8	8	25
500	540	871	478	1146	695	8	12	18
560	600	976	535	1279	790	8	12	21
630	670	1098	602	1434	910	8	12	27
710	760	1237	678	1608	1125	8	16	40
800	850	1394	764	1805	1235	10	16	47
900	950	1568	860	2025	1430	10	16	54
1000	1050	1743	955	2243	1475	12	16	58
1120	1180	1952	1070	2509	1645	12	20	74
1250	1310	2178	1194	2792	1805	12	20	81

10.2 ВЫТЯЖНЫЕ УСТАНОВКИ ВЕНТИЛЯТОРОВ С ЦИЛИНДРИЧЕСКИМ КОРПУСОМ

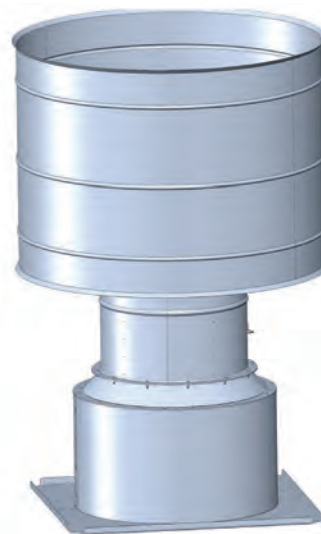
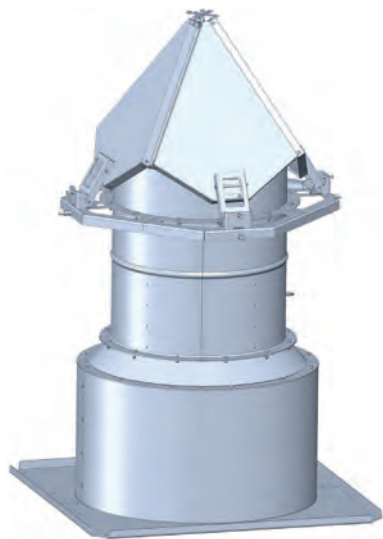

Вентиляторные установки К306-СТУД-ОН, К306-СТУД-ОВ, К306-СТУД-ОВК

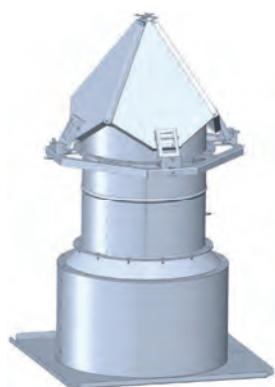

Крышная вытяжная установка состоит из вентилятора с вертикальной ориентацией оси вращения, теплоизолированного стакана и выпускного обратного клапана. Клапан имеет угол наклона створок, препятствующий скоплению на нем снега. При отключении вентилятора он закрывается и защищает здание от попадания атмосферных осадков внутрь через вентиляторную установку. В открытом положении клапан не создает сопротивление.

Вентиляторную установку рекомендуется размещать на крыше в зоне аэродинамической тени, например, близко к фасаду здания.

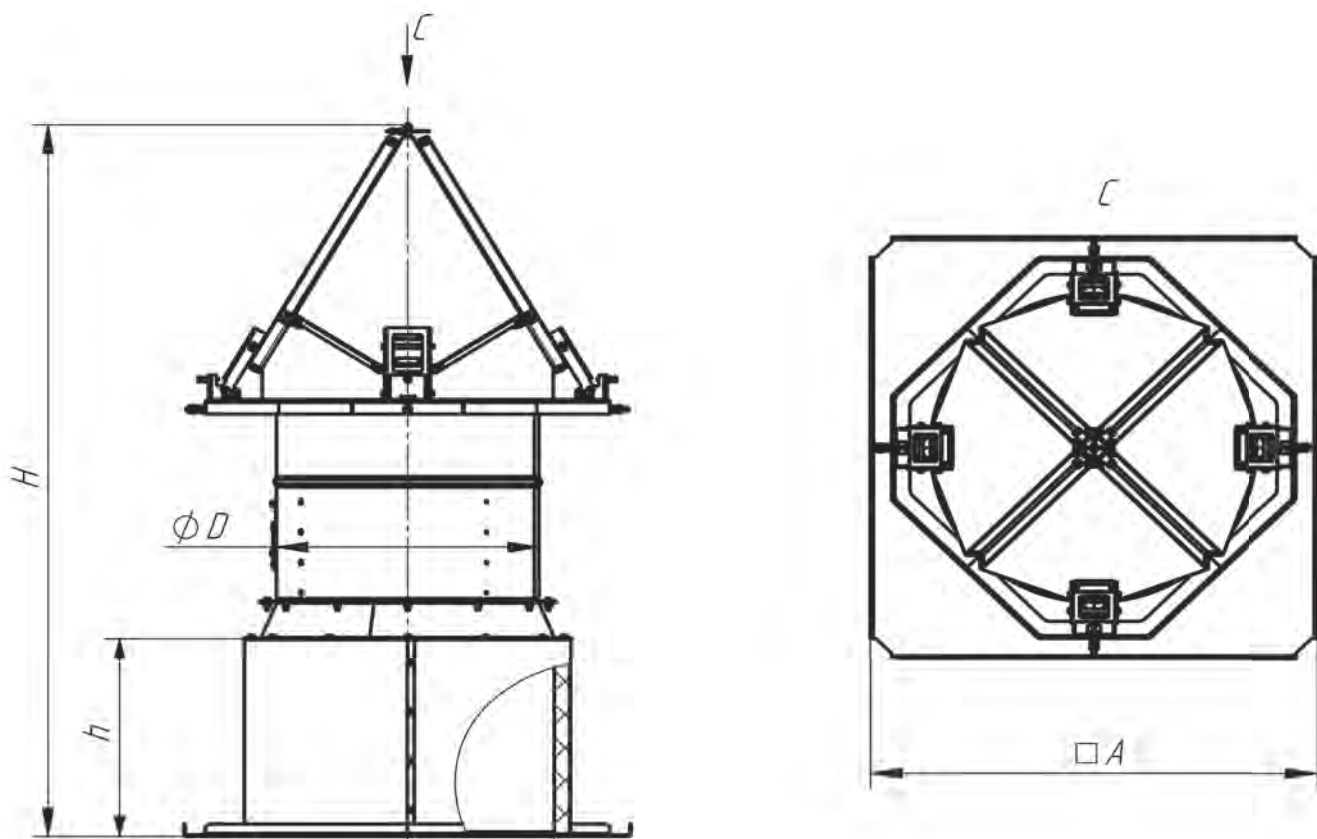

Размеры, мм					Н max	Масса без вентилятора, кг
D	D1	A	h			
355	400	700	400	1255	37	
400	450	750	400	1335	40	
450	500	800	400	1425	43	
500	560	860	400	1530	48	
560	630	930	400	1615	55	
630	710	1010	600	2005	91	
710	800	1100	600	2205	102	
800	900	1200	600	2350	120	
900	1000	1300	600	2590	156	
1000	1120	1420	600	2750	180	
1120	1250	1550	600	2915	206	
1250	1400	1700	600	3090	278	
1400	1600	1900	600	3220	321	

Вентиляторные установки К307-СТУД-ОН, К307-СТУД-ОВ, К307-СТУД-ОВК



Крышная вытяжная установка состоит из вентилятора с вертикальной ориентацией оси вращения, теплоизолированного стакана, выпускного обратного клапана и цилиндрического ветрового экрана. Клапан имеет угол наклона створок, препятствующий скоплению на нем снега. При отключении вентилятора он закрывается и защищает здание от попадания атмосферных осадков внутрь через вентиляторную установку. В открытом положении клапан не создает сопротивление. Ветровой экран защищает створки клапана от открытия при сильных порывах ветра.

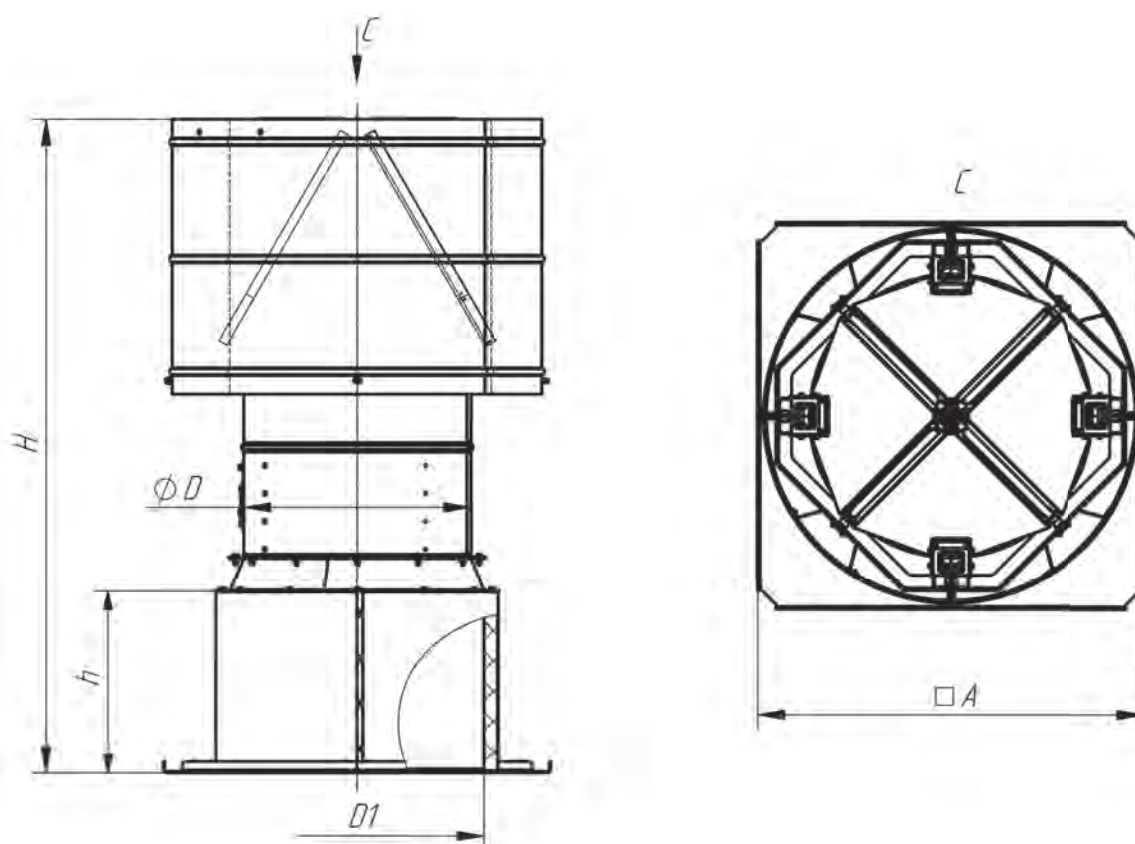

Размеры, мм					Масса без вентилятора, кг
D	D1	A	h	H max	
355	400	700	400	1260	40
400	450	750	400	1345	44
450	500	800	400	1435	49
500	560	860	400	1540	56
560	630	930	400	1630	65
630	710	1010	600	2005	104
710	800	1100	600	2230	118
800	900	1200	600	2380	139
900	1000	1300	600	2720	178
1000	1120	1420	600	2955	205
1120	1250	1550	600	3210	234
1250	1400	1700	600	3475	309
1400	1600	1900	600	3720	355

10.3 ПРИТОЧНЫЕ УСТАНОВКИ ВЕНТИЛЯТОРОВ С ЦИЛИНДРИЧЕСКИМ КОРПУСОМ

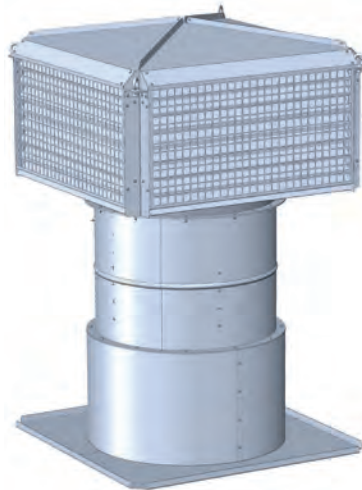

Вентиляторные установки К500-ПОСТ-ОН, К500-ПОСТ-ОВ



Вентилятор устанавливается вертикально на цилиндрический стакан с фланцем для присоединения к проему крыши и закрывается входным колпаком с жалюзийными боковыми стенками для защиты от попадания атмосферных осадков через вентиляторную установку внутрь здания.

Размеры боковых стенок колпака позволяют снизить скорость забора воздуха до 3-4 м/с и, тем самым, существенно снизить внутренние потери вентиляторной установки. Диаграммы для учета потерь давления на входе в установку приведены ниже.

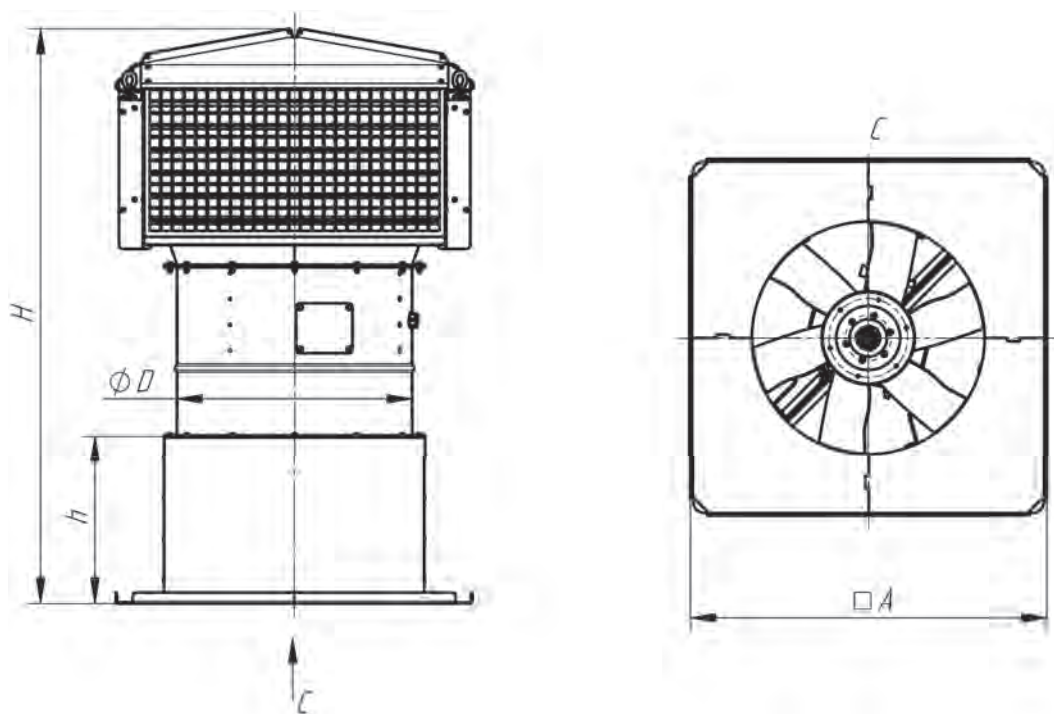

Размеры, мм				Масса без вентилятора, кг
D	A	h	H max	
355	655	400	1250	58
400	700	400	1310	62
450	750	400	1400	66
500	800	400	1420	69
560	860	400	1600	75
630	930	400	1745	88
710	1010	600	2020	132
800	1100	600	2275	170
900	1200	600	2445	231
1000	1300	600	2715	319
1120	1420	600	3060	425
1250	1550	600	3680	564

При подборе вентиляторной установки К500 по заданной рабочей точке необходимо по диаграммам, приведенным ниже, определить потери давления на входе в установку вентилятора желаемого диаметра рабочего колеса, прибавить их значение к давлению рабочей точки и по скорректированному давлению по аэродинамической характеристике вентилятора выбрать подходящий типоразмер.

Диаграммы для учёта потерь давления на входе в установку К500 по типоразмерам вентиляторов

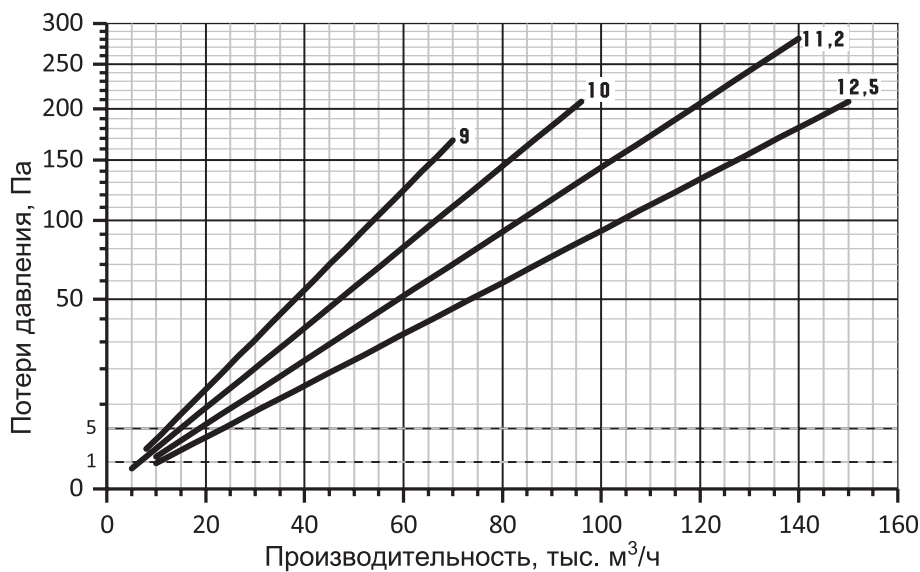
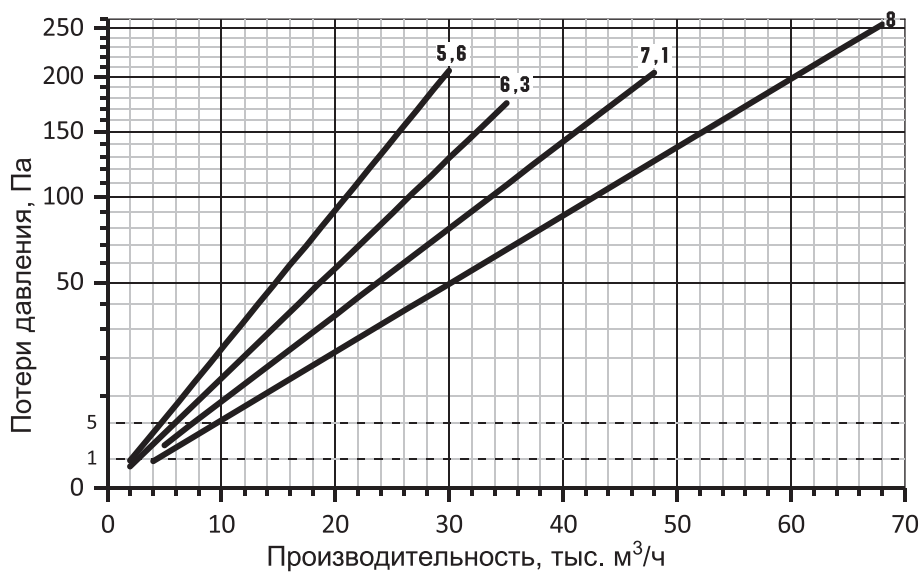
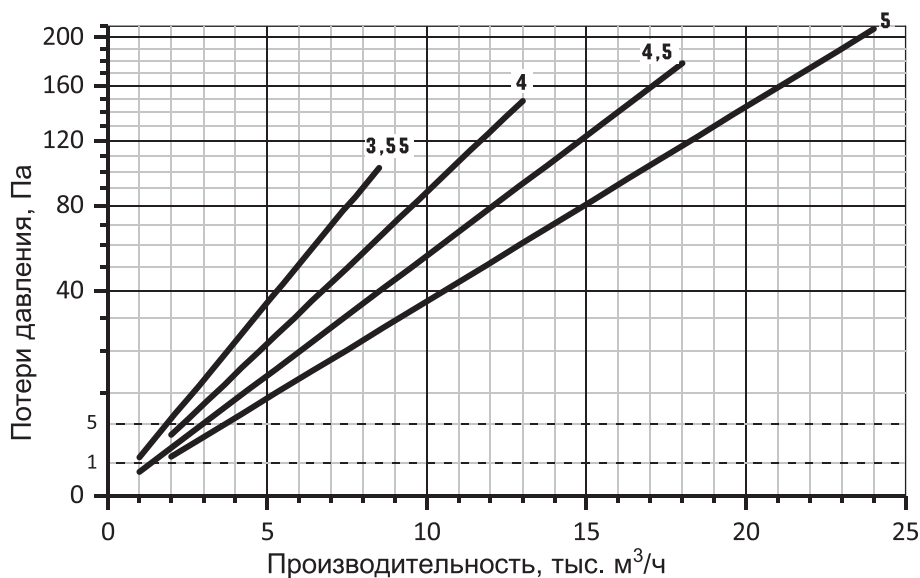

11

**ПРИНАДЛЕЖНОСТИ
ВЕНТИЛЯТОРНЫХ
УСТАНОВОК**

Опора монтажная МОВ-ОВ



Осевые вентиляторы комплектуются опорой монтажной МОВ-ОВ для установки на горизонтальные поверхности.

Опора изготавливается в двух основных модификациях МОВ-ОВ-Н и МОВ-ОВ-В. Модификация МОВ-ОВ-Н имеет минимальную высоту. Модификация МОВ-ОВ-В предназначена для расположения оси вентилятора на увеличенной высоте, которая может потребоваться, например, для установки коллектора.

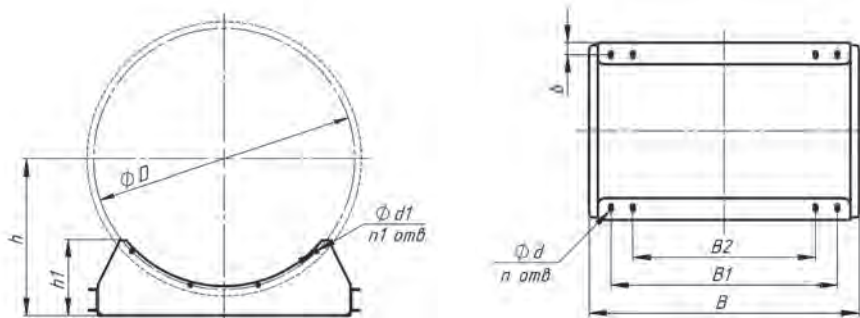

Межосевое расстояние между отверстиями в основании опор вдоль длины корпуса вентилятора L равно $L - 5 - 2 * b$.

Размеры МОВ-ОВ-Н

Обозначение	Размеры, мм									Шт.		Масса, кг
	B	B1	B2	b	D	h	h1	d	d1	n	n1	
МОВ-ОВ-Н-3,55	335	260	-	20	395	250	120	6	8	4	3	1,5
МОВ-ОВ-Н-4	470	390	-	25	440	270	195	6	8	4	4	2,7
МОВ-ОВ-Н-4,5	520	440	-	25	490	300	215	6	8	4	4	3
МОВ-ОВ-Н-5	520	440	-	25	540	330	185	6	8	4	4	3
МОВ-ОВ-Н-5,6	620	520	420	30	600	360	175	8	8	8	4	4
МОВ-ОВ-Н-6,3	690	590	490	30	670	390	185	8	8	8	4	5
МОВ-ОВ-Н-7,1	780	660	540	40	760	430	230	10	8	8	6	9
МОВ-ОВ-Н-8	870	750	630	40	850	480	260	10	10	8	6	11
МОВ-ОВ-Н-9	970	850	730	40	950	530	280	10	10	8	6	13
МОВ-ОВ-Н-10	1070	930	790	60	1050	580	300	14	12	8	5	18
МОВ-ОВ-Н-11,2	1190	1050	910	60	1180	640	360	14	12	8	7	27
МОВ-ОВ-Н-12,5	1320	1160	1000	60	1310	700	370	14	12	8	7	37
МОВ-ОВ-Н-14	1400	1460	1490	20	1460	780	410	14	14	8	7	45

Размеры МОВ-ОВ-В

Обозначение	Размеры, мм									Шт.		Масса, кг
	B	B1	B2	b	D	h	h1	d	d1	n	n1	
МОВ-ОВ-В-3,55	335	260	-	20	395	300	170	6	8	4	3	2
МОВ-ОВ-В-4	470	390	-	25	440	320	245	6	8	4	4	3,5
МОВ-ОВ-В-4,5	520	440	-	25	490	360	275	6	8	4	4	4
МОВ-ОВ-В-5	520	440	-	25	540	390	245	6	8	4	4	4
МОВ-ОВ-В-5,6	620	520	420	30	600	430	245	8	8	8	4	5
МОВ-ОВ-В-6,3	690	590	490	30	670	480	275	8	8	8	4	6
МОВ-ОВ-В-7,1	780	660	540	40	760	530	330	10	8	8	6	12
МОВ-ОВ-В-8	870	750	630	40	850	580	360	10	10	8	6	14
МОВ-ОВ-В-9	970	850	730	40	950	640	390	10	10	8	6	17
МОВ-ОВ-В-10	1070	930	790	60	1050	700	420	14	12	8	5	31
МОВ-ОВ-В-11,2	1190	1050	910	60	1180	780	500	14	12	8	7	37
МОВ-ОВ-В-12,5	1320	1160	1000	60	1310	880	550	14	12	8	7	53

Вставка гибкая ВГК



Вставки гибкие применяются для виброизоляции и уменьшения динамических нагрузок на воздуховод.

Вставка гибкая ВГК присоединяется к патрубкам круглого сечения осевых и радиальных вентиляторов.

Стандартные вставки могут изготавливаться как для ниппельного, так и для фланцевого соединения. По умолчанию гибкая вставка изготавливается под фланцевое соединение с обеих сторон.

Ниппельным соединением одинакова со вставкой с фланцевым соединением, показанной на габаритном эскизе.

Не допускается использовать вставки для компенсации заметной несоосности воздуховода и патрубка вентилятора, не допускается устанавливать в полностью растянутом состоянии.

Условное обозначение

Гибкая вставка ВГК-А1-А2Б2

Обозначения:

А1 – размер номинального проходного сечения в дм.

А2 – индекс модификации по назначению:

не указано – стандартная, общее назначение;

ДУ400 – для вытяжных вентиляторов ПДВ с пределом огнестойкости до 400 °С в течение 2 часов;

ДУ600 – для вытяжных вентиляторов ПДВ с пределом огнестойкости до 600 °С в течение 2 часов;

К – с металлическими элементами из нержавеющей стали 12Х18Н10Т или её близкого аналога.

Б2 – индекс типа соединения указывается только для стандартной модификации и «К»:

фф – фланец с обеих сторон;

фн – фланец с одной стороны, ниппель с другой;

нн – ниппель с обеих сторон.

Габаритно-присоединительные размеры

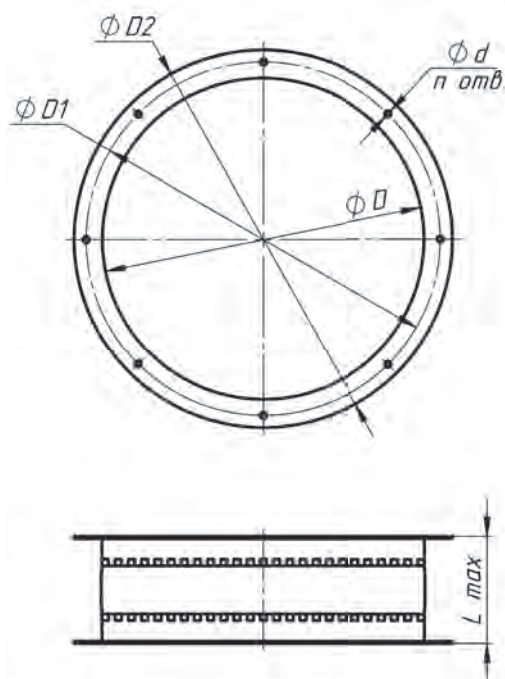

Обозначение	Размеры, мм					n, шт
	D	D1	D2	d	L max	
ВГК-1,6	160	190	210	6	120	8
ВГК-1,8	180	210	230	6	120	8
ВГК-2	200	235	250	6	120	8
ВГК-2,24	224	260	275	7	120	8
ВГК-2,5	250	280	300	7	120	8
ВГК-2,8	280	310	330	7	120	8
ВГК-3,15	315	345	365	7	120	8
ВГК-3,55	355	395	425	8	120	8
ВГК-4	400	440	470	8	120	8
ВГК-4,5	450	490	520	8	120	8
ВГК-5	500	540	570	8	120	12
ВГК-5,6	560	600	630	8	120	12
ВГК-6,3	630	670	700	8	120	12
ВГК-7,1	710	760	790	8	120	16
ВГК-8	800	850	880	10	120	16
ВГК-9	900	950	990	10	120	16
ВГК-10	1000	1050	1090	12	190	16
ВГК-11,2	1120	1180	1210	12	190	20
ВГК-12,5	1250	1310	1340	12	190	20
ВГК-14	1400	1460	1490	14	190	20
ВГК-16	1600	1660	1700	14	190	24
ВГК-18	1800	1860	1900	18	190	24
ВГК-20	2000	2060	2100	18	190	24

Вставки гибкие ВГС, ВГП



Вставки гибкие применяются для виброизоляции и уменьшения динамических нагрузок на воздуховод.

Вставки гибкие ВГС, ВГП присоединяются к патрубкам прямоугольного сечения радиальных вентиляторов.

Вставка гибкая изготавливается под фланцевое соединение с обеих сторон. Не допускается использовать вставки для компенсации заметной несоосности воздуховода и патрубка вентилятора, не допускается устанавливать в полностью растянутом состоянии.

Условное обозначение

Вставка гибкая ннн-А1-А2

Обозначения:

ннн – тип вставки:

ВГС1 – вставка гибкая для вентиляторов СТУД-РС, ПОСТ-РС, СТУД-РСЛ, РАСП с типом колеса А или В;

ВГС2 – вставка гибкая для вентиляторов СТУД-РС, ПОСТ-РС, СТУД-РСЛ, РАСП с типом колеса Б;

ВГП – вставка гибкая для вентиляторов СТУД-РП, СТУД-РПЛ, ПОСТ-РП, ПРАД;

А1 – номер вентилятора;

А2 – индекс модификации по назначению:

не указано – стандартная, общее назначение;

ДУ400 – для вытяжных вентиляторов ПДВ с пределом огнестойкости до 400 °С в течение 2 часов;

ДУ600 – для вытяжных вентиляторов ПДВ с пределом огнестойкости до 600 °С в течение 2 часов;

К – с металлическими элементами проточной части из нержавеющей стали 12Х18Н10Т или её близкого аналога.

Габаритно-присоединительные размеры

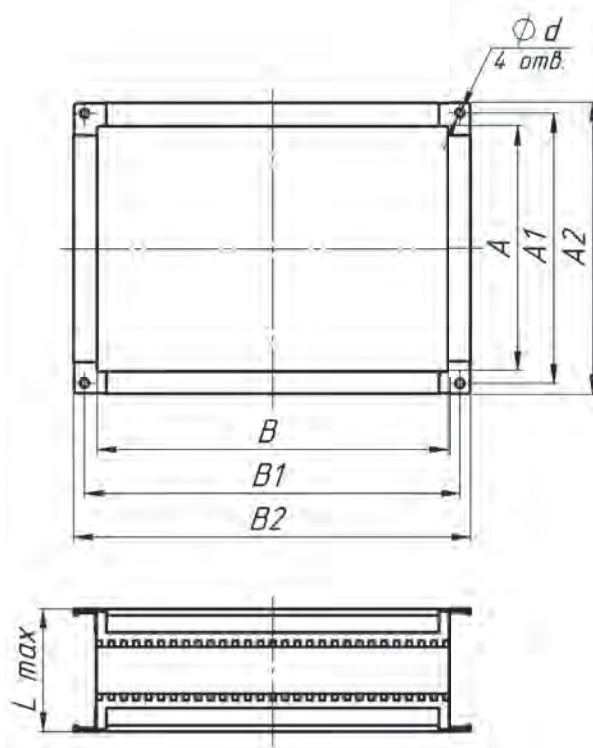

Размеры ВГС1, ВГС2

Обозначение	Размеры, мм							
	A	A1	A2	B	B1	B2	d	L max
ВГС1-2,5	173	195	216	173	195	216	9,5	150
ВГС1-2,8	195	217	238	195	217	238	9,5	150
ВГС1-3,15	218	240	261	218	240	261	9,5	150
ВГС1-3,55	248	270	291	248	270	291	9,5	150
ВГС1-4	278	300	321	278	300	321	9,5	150
ВГС1-4,5	314	345	372	314	345	372	11	150
ВГС1-5	349	380	407	349	380	407	11	150
ВГС1-5,6	391	422	449	391	422	449	11	150
ВГС1-6,3	439	470	497	439	470	497	11	150
ВГС1-7,1	497	530	557	497	530	557	11	150
ВГС1-8	560	600	627	560	600	627	11	150
ВГС1-9	630	670	697	630	670	697	11	150
ВГС1-10	700	750	777	700	750	777	11	150
ВГС1-11,2	784	830	857	784	830	857	11	150
ВГС1-12,5	875	930	957	875	930	957	11	150
ВГС2-2,5	173	195	216	248	270	291	9,5	150
ВГС2-2,8	195	217	238	278	300	321	9,5	150
ВГС2-3,15	218	240	261	313	335	356	9,5	150
ВГС2-3,55	248	270	291	353	375	396	9,5	150
ВГС2-4	278	300	321	398	420	441	9,5	150
ВГС2-4,5	314	345	372	448	480	507	11	150
ВГС2-5	349	380	407	498	530	557	11	150
ВГС2-5,6	391	422	449	558	590	617	11	150
ВГС2-6,3	439	470	497	628	660	687	11	150
ВГС2-7,1	497	530	557	710	745	772	11	150
ВГС2-8	560	600	627	798	840	867	11	150
ВГС2-9	630	670	697	900	940	967	11	150
ВГС2-10	700	750	777	998	1055	1082	11	150
ВГС2-11,2	784	830	857	1120	1181	1208	11	150
ВГС2-12,5	875	930	957	1250	1310	1337	11	150

Размеры ВГП

Обозначение	Размеры, мм							
	A	A1	A2	B	B1	B2	d	L max
ВГП-2,5	160	200	221	390	421	442	9	150
ВГП-2,8	180	220	241	440	471	492	9	150
ВГП-3,15	200	241	262	495	525	546	9	150
ВГП-3,55	225	265	286	555	585	606	9	150
ВГП-4	255	294	315	625	657	678	9	150
ВГП-4,5	285	326	347	705	735	756	9	150
ВГП-5	315	355	385	780	810	840	9	150
ВГП-5,6	355	394	424	875	905	935	9	150
ВГП-6,3	400	441	471	985	1015	1045	9	150
ВГП-7,1	450	500	530	1110	1150	1180	12	150
ВГП-8	505	556	586	1250	1290	1320	12	150
ВГП-9	570	621	651	1405	1449	1479	12	150
ВГП-10	630	681	711	1560	1599	1629	12	150
ВГП-11,2	710	760	790	1750	1795	1825	12	150
ВГП-12,5	790	841	871	1950	1990	2020	12	150

Коллектор входной ВКС

Коллектор устанавливается на стороне всасывания осевого вентилятора для обеспечения плавного входа потока в рабочее колесо из открытого пространства.

Коллектор ВКС оснащён сеткой для защиты от случайного попадания посторонних предметов или касания вращающихся частей вентилятора.

Коллектор может устанавливаться на прямой участок сети перед вентилятором при наличии свободного входа.

Габаритно-присоединительные размеры

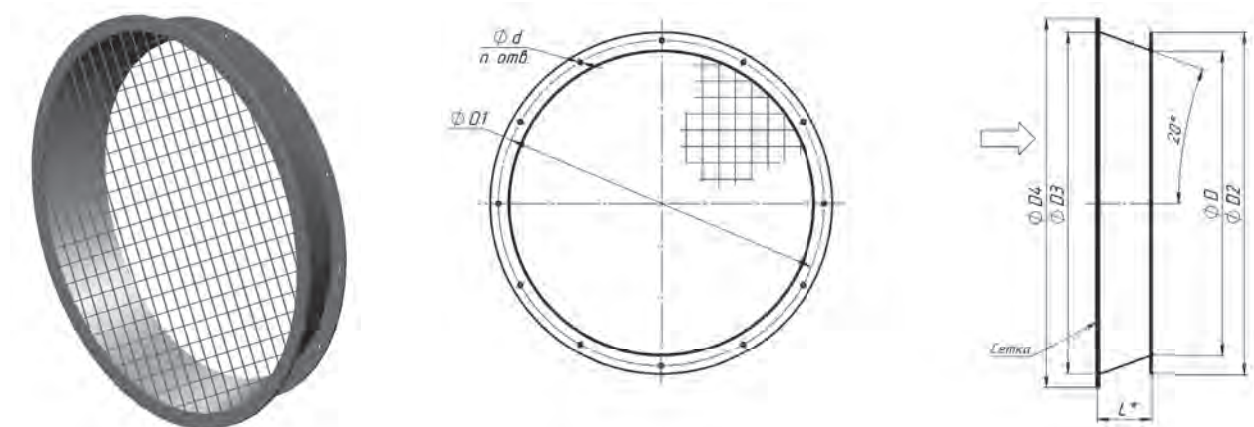

Обозначение	Размеры, мм							п, шт.	Масса, кг
	D	D1	D2	D3	D4	d	L		
ВКС-3,55	355	395	425	400	450	8	70	8	3,5
ВКС-4	400	440	470	450	500	8	76	8	4
ВКС-4,5	450	490	520	500	550	8	76	8	4,6
ВКС-5	500	540	570	560	610	8	90	12	5,5
ВКС-5,6	560	600	630	630	680	8	105	12	6,9
ВКС-6,3	630	670	700	710	760	8	118	12	8,1
ВКС-7,1	710	760	790	800	850	8	132	16	12
ВКС-8	800	850	880	900	950	10	147	16	13
ВКС-9	900	950	990	1000	1050	10	147	16	17
ВКС-10	1000	1050	1090	1120	1170	12	175	16	21
ВКС-11,2	1120	1180	1210	1250	1300	12	190	20	25
ВКС-12,5	1250	1310	1340	1400	1450	12	216	20	34
ВКС-14	1400	1460	1490	1600	1650	14	285	20	42
ВКС-16	1600	1660	1700	1800	1850	14	285	24	51

Диффузор ДФ



Диффузор ДФ устанавливается на выходе из осевого вентилятора для преобразования части динамического давления в статическое давление при уменьшении скорости потока.

Диффузор имеет минимальную протяженность и вызывает наименьшие аэродинамические потери в результате применения оптимального угла раскрытия.

Габаритно-присоединительные размеры

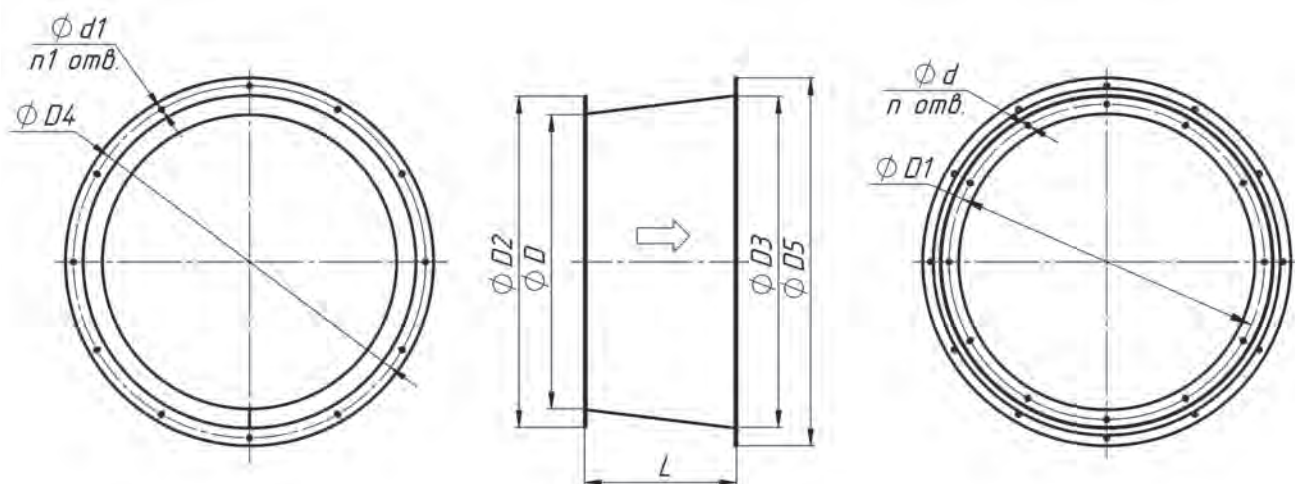

Обозначение	Размеры, мм									Шт.		Масса, кг
	D	D1	D2	D3	D4	D5	d	d1	L	n	n1	
ДФ-3,55	355	395	425	400	440	470	8	8	188	8	8	4,7
ДФ-4	400	440	470	450	490	520	8	8	306	8	8	5,5
ДФ-4,5	450	490	520	500	540	570	8	8	208	8	12	6,2
ДФ-5	500	540	570	560	600	630	8	8	249	12	12	7,6
ДФ-5,6	560	600	630	630	670	700	8	8	289	12	12	9,4
ДФ-6,3	630	670	700	710	760	790	8	8	331	12	16	13
ДФ-7,1	710	760	790	800	850	880	8	10	372	16	16	20
ДФ-8	800	850	880	900	950	990	10	10	413	16	16	25
ДФ-9	900	950	990	1000	1050	1090	10	12	413	16	16	28
ДФ-10	1000	1050	1090	1120	1180	1210	12	12	531	16	20	38
ДФ-11,2	1120	1180	1210	1250	1310	1340	12	12	531	20	20	43
ДФ-12,5	1250	1310	1340	1400	1460	1490	12	14	614	20	20	54
ДФ-14	1400	1460	1490	1600	1660	1700	14	18	818	20	24	80

Козырёк КЗК



Козырёк КЗК применяется для защиты от попадания атмосферных осадков внутрь вентиляторов с цилиндрическим корпусом при их установке снаружи здания.

Козырёк оснащён сеткой для защиты от случайного попадания посторонних предметов или касания вращающихся частей вентилятора.

Габаритно-присоединительные размеры

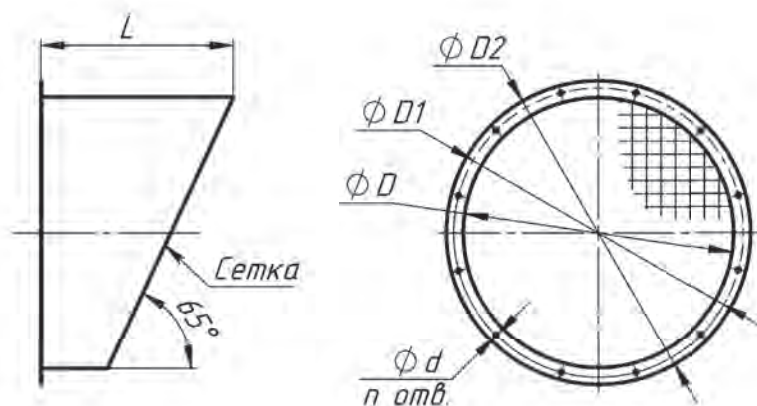

Обозначение	Размеры, мм					n	Масса, кг
	D	D1	D2	d	L		
КЗК-3,55	355	395	425	8	250	8	4
КЗК-4	400	440	470	8	280	8	4,5
КЗК-4,5	450	490	520	8	315	8	5,5
КЗК-5	500	540	570	8	355	12	6,5
КЗК-5,6	560	600	630	8	400	12	8
КЗК-6,3	630	670	700	8	450	12	10
КЗК-7,1	710	760	790	8	500	16	16
КЗК-8	800	850	880	10	560	16	19
КЗК-9	900	950	990	10	630	16	24
КЗК-10	1000	1050	1090	12	700	16	30
КЗК-11,2	1120	1180	1210	12	800	20	37
КЗК-12,5	1250	1310	1340	12	900	20	48
КЗК-14	1400	1460	1490	14	1000	20	58

Стакан монтажный СВК

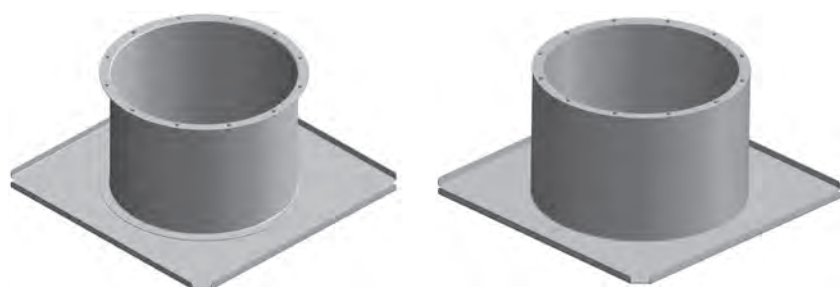

Стакан монтажный СВК применяется для установки вентиляторов с вертикальной осью вращения колеса на крыше.

Условное обозначение

Стакан монтажный СВКттт-нн

Обозначения:

ттт – модификация стакана:

100 – стакан нетеплоизолированный;

200 – стакан теплоизолированный.

нн – поперечный размер проходного

сечения в дм, приведён в таблице с размерами.

Габаритно-присоединительные размеры

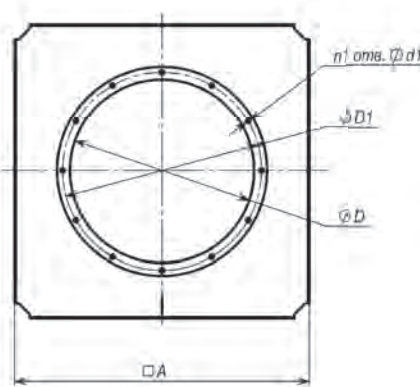
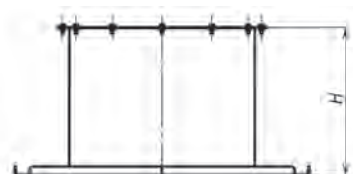

Индекс размера	Размеры, мм					n1	Масса, кг	
	D	D1	A	H	d1		СВК100	СВК200
2,8	280	310	530	400	7	8	11	13
3,15	315	345	615	400	7	8	15	17
3,55	355	395	655	400	8	8	17	20
4	400	440	700	400	8	8	19	22
4,5	450	490	750	400	8	8	21	25
5	500	540	800	400	8	12	23	27
5,6	560	600	860	400	8	12	26	30
6,3	630	670	930	400	8	12	29	34
7,1	710	760	1010	600	8	16	52	60
8	800	850	1100	600	10	16	56	65
9	900	950	1200	600	10	16	67	77
10	1000	1050	1300	600	12	16	91	103
11,2	1120	1180	1420	600	12	20	102	116
12,5	1250	1310	1550	600	12	20	115	129
14	1400	1460	1700	600	14	20	149	183
16	1600	1660	1900	600	18	24	168	206
18	1800	1860	2100	600	18	24	188	230

Постамент ПСВ

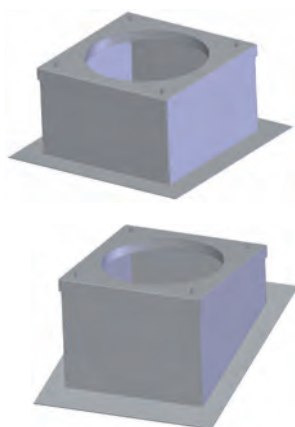

Постамент ПСВ применяется для установки на крыше монтажных стаканов вентиляторов при отсутствии строительной конструкции под установку стакана или вентилятора и для удобства примыкания элементов кровли. Постамент выпускается параллелепипедной формы с теплоизолированными стенками для установки на горизонтальную и скатную крышу. Максимальный уклон $27,5^\circ$. Для спаренных установок вентиляторов по запросу поставляется постамент заводского изготовления.

Условное обозначение

Постамент ПСВ-нн(аа)

Обозначения:

нн – диаметр D в дм;

(аа) – Указывается только в модификации для скатной крыши. Угол между основанием и верхней плоскостью, не более $27,5^\circ$.

Габаритно-присоединительные размеры

для горизонтальной крыши

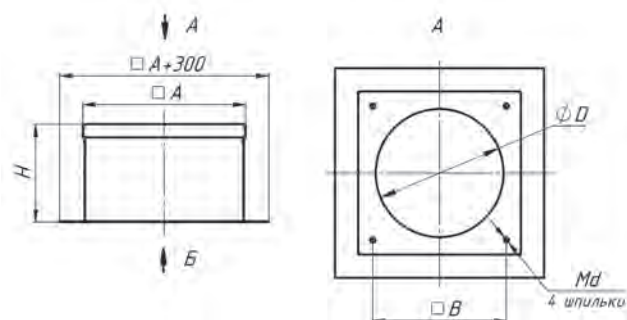

для скатной крыши

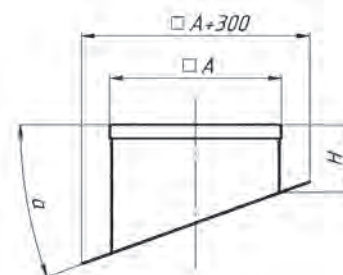

Обозначение	Размеры, мм						Масса ПСВ, кг
	D	A	B	B1	H	Md	
ПСВ-3,15	315	445	350	365	400	M12	34
ПСВ-3,55	355	500	400	455	400	M12	45
ПСВ-4	400	500	400	455	400	M12	47
ПСВ-4,5	450	550	450	485	400	M12	48
ПСВ-5	500	600	500	535	400	M12	49
ПСВ-5,6	560	700	600	680	400	M16	50
ПСВ-6,3	630	750	650	730	400	M16	55
ПСВ-7,1	710	850	750	815	400	M16	59
ПСВ-8	800	900	800	865	400	M16	70
ПСВ-9	900	1000	900	1000	400	M16	83
ПСВ-10	1000	1100	1000	1100	400	M16	99
ПСВ-11,2	1120	1250	1150	1250	400	M16	117
ПСВ-12,5	1250	1350	1250	1350	400	M16	145
ПСВ-14	1400	1505	1400	1505	400	M16	177
ПСВ-16	1600	1705	1600	1705	400	M16	221
ПСВ-18	1800	1905	1800	1905	400	M16	271

Колпак КЗЖК

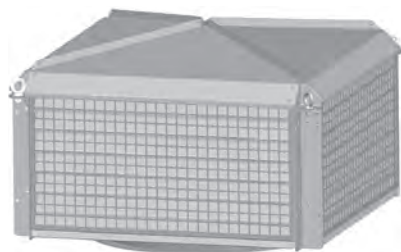

Колпак КЗЖК – это воздухозаборный колпак квадратного поперечного сечения с жалюзийными решётками на боковых сторонах и коллектором для осевого вентилятора.

Колпаком КЗЖК комплектуются крышные приточные установки осевых вентиляторов с вертикальной осью вращения.

Колпак КЗЖК предотвращает попадание атмосферных осадков через вентиляторную установку внутрь здания. Размеры боковых стенок колпака позволяют снизить скорость забора воздуха до 3-4 м/с и, тем самым, существенно снизить внутренние потери вентиляторной установки.

Габаритно-присоединительные размеры

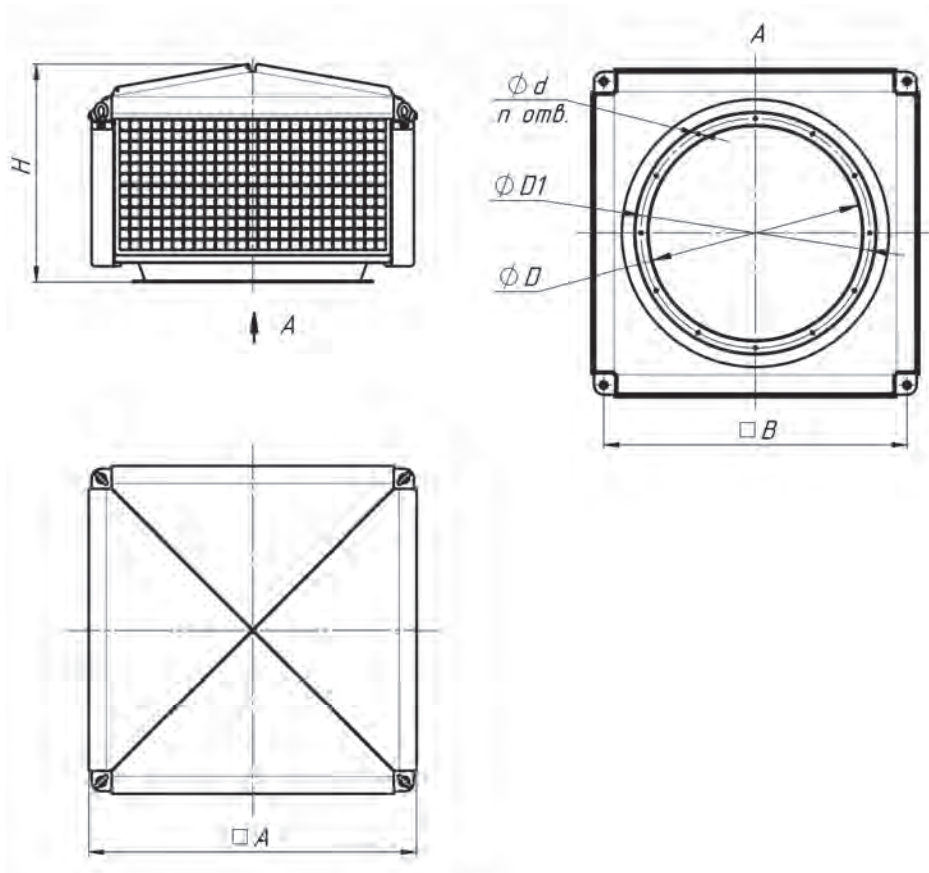

Индекс размера	Размеры, мм						n, шт.	Масса, кг
	A	H	B	D	D1	d		
КЗЖК-3,55	670	493	600	355	395	8	8	41
КЗЖК-4	710	500	640	400	440	8	8	43
КЗЖК-4,5	750	525	685	450	490	8	8	45
КЗЖК-5	800	520	735	500	540	8	12	46
КЗЖК-5,6	860	570	795	560	600	8	12	49
КЗЖК-6,3	930	633	865	630	670	8	12	59
КЗЖК-7,1	1025	704	955	710	760	8	16	80
КЗЖК-8	1140	814	1065	800	850	10	16	114
КЗЖК-9	1280	964	1190	900	950	10	16	164
КЗЖК-10	1430	1140	1325	1000	1050	12	16	228
КЗЖК-11,2	1630	1390	1500	1120	1180	12	20	323
КЗЖК-12,5	1865	1710	1700	1250	1310	12	20	449

Клапаны выпускные КВС, КВП



Клапаны выпускные КВС, КВП устанавливаются на выпускные патрубки радиальных вентиляторов со спиральным или прямоугольным корпусом при выпуске потока вверх.

Выпускной клапан обеспечивает выброс потока вверх без потерь статического давления, при этом его самозакрывающиеся заслонки, выполняя функцию обратного клапана, защищают от атмосферных осадков при неработающем вентиляторе.

Условное обозначение

Клапан выпускной ннн-А1

Обозначения:

ннн – тип клапана:

КВС1 – для вентиляторов СТУД-РС, СТУД-РСЛ, ПОСТ-РС, РАСП с типом колеса А или В;

КВС2 – для вентиляторов СТУД-РС, СТУД-РСЛ, ПОСТ-РС, РАСП с типом колеса Б;

КВП – для вентиляторов СТУД-РП, СТУД-РПЛ, ПОСТ-РП, ПРАД;

А1 – номер вентилятора.

Габаритно-присоединительные размеры

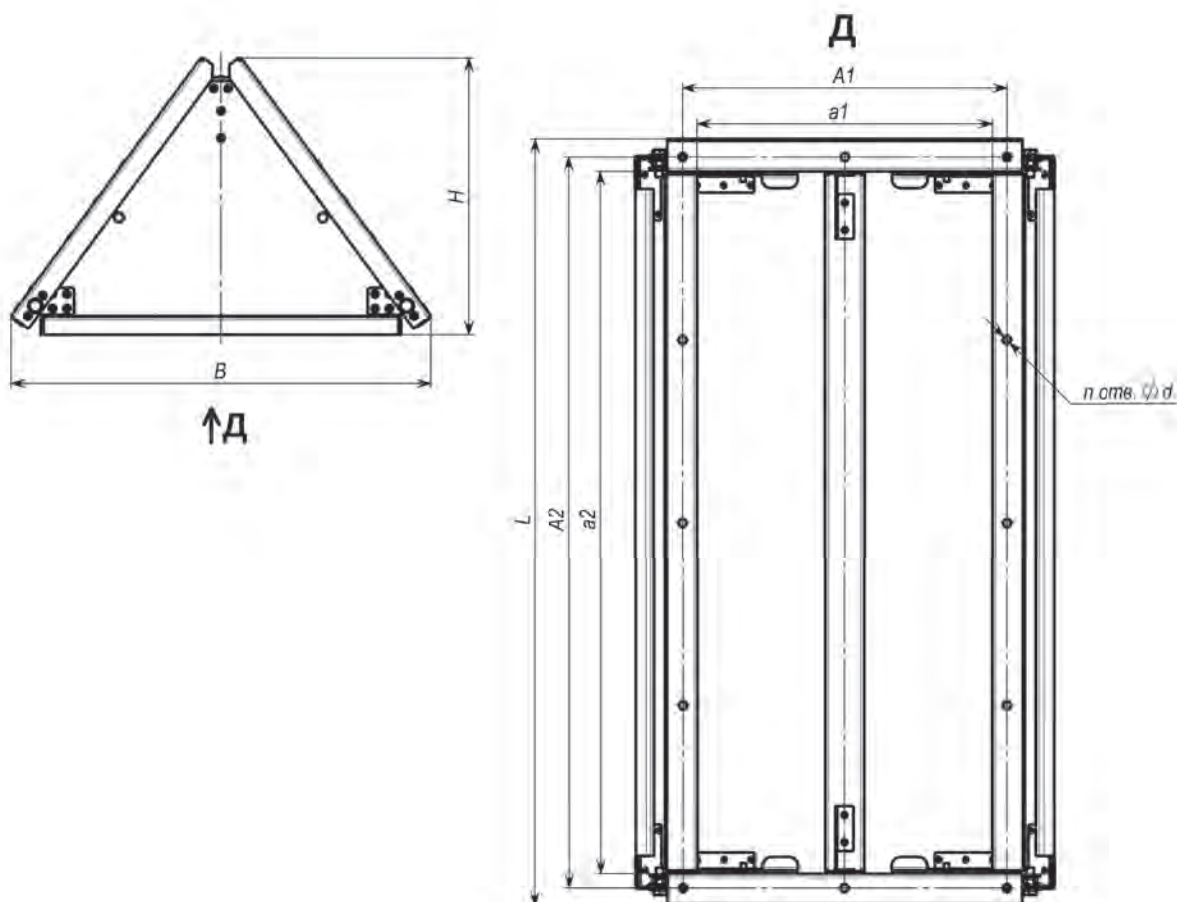

Индекс размера	Размеры, мм								n	Масса, кг
	a1	a2	A1	A2	H	B	L	d		
KBC1-2,5	180	180	195	195	206	338	260	8,5	4	3,5
KBC1-2,8	201	201	217	217	221	359	281	8,5	4	4
KBC1-3,15	226	226	240	240	238	384	306	8,5	4	5
KBC1-3,55	254	254	270	270	258	412	334	8,5	4	6
KBC1-4	285	285	300	300	281	443	365	8,5	4	7
KBC1-4,5	320	320	345	345	306	478	400	11	4	8
KBC1-5	355	355	380	380	330	513	435	11	4	9,5
KBC1-5,6	397	397	422	422	360	555	477	11	4	11
KBC1-6,3	446	446	470	470	395	604	526	11	4	13
KBC1-7,1	502	502	530	530	435	660	582	9	16	15,5
KBC1-8	565	565	600	600	480	723	645	13	16	18,5
KBC1-9	635	635	670	670	530	793	715	13	20	22
KBC1-10	705	705	750	750	580	863	785	13	20	25,5
KBC1-11,2	789	789	830	830	640	947	869	13	24	30
KBC1-12,5	880	880	930	930	705	1038	960	13	24	35
KBC2-2,5	180	255	195	270	254	338	335	8,5	4	5
KBC2-2,8	201	285	217	300	276	359	365	8,5	4	6
KBC2-3,15	226	320	240	335	301	384	400	8,5	4	7
KBC2-3,55	254	360	270	375	329	412	440	8,5	4	8,5
KBC2-4	285	405	300	420	361	443	485	8,5	4	10
KBC2-4,5	320	455	345	480	397	478	535	11	4	11,5
KBC2-5	355	505	380	530	433	513	585	11	4	13,5
KBC2-5,6	397	565	422	590	475	555	645	11	4	16
KBC2-6,3	446	635	470	660	525	604	715	11	4	18,5
KBC2-7,1	502	715	530	745	584	660	795	9	18	22
KBC2-8	565	805	600	840	647	723	885	9	16	26,5
KBC2-9	635	905	670	940	720	793	985	13	20	31,5
KBC2-10	705	1005	750	1055	790	863	1085	14	20	36,5
KBC2-11,2	789	1125	830	1181	877	947	1205	13	24	43
KBC2-12,5	880	1255	930	1310	970	1038	1335	13	24	50
KBP-2,5	165	395	200	430	189	318	470	9	8	4,5
KBP-2,8	185	445	220	480	204	338	520	9	8	5,7
KBP-3,15	205	500	241	535	218	358	575	9	12	6,5
KBP-3,55	230	560	265	595	236	383	635	9	12	8
KBP-4	260	630	294	665	257	413	705	9	12	10
KBP-4,5	290	710	326	745	279	438	785	9	12	12
KBP-5	320	785	355	820	300	473	860	9	12	13,5
KBP-5,6	360	880	394	915	328	513	955	9	16	16
KBP-6,3	405	990	441	1025	361	558	1065	9	16	19
KBP-7,1	455	1115	500	1150	396	608	1190	12	16	22,5
KBP-8	510	1255	556	1290	436	663	1330	12	16	26,5
KBP-9	575	1410	621	1445	482	728	1485	12	20	31
KBP-10	635	1565	681	1600	525	788	1640	12	20	36,5
KBP-11,2	715	1755	760	1790	582	868	1830	12	28	42,5
KBP-12,5	795	1955	841	1990	639	948	2030	12	28	50

Клапан выпускной КВК



Клапаны выпускные КВК устанавливаются на выпускные патрубки вытяжных вентиляторов с цилиндрическим корпусом при их установке на крыше с вертикальной ориентацией оси вращения. Выпускной клапан обеспечивает выброс потока вверх без потерь статического давления, при этом его самозакрывающиеся заслонки, выполняя функцию обратного клапана, защищают от атмосферных осадков при неработающем вентиляторе. Опционально может оснащаться экраном для защиты заслонок от воздействия сильных порывов ветра.

Габаритно-присоединительные размеры

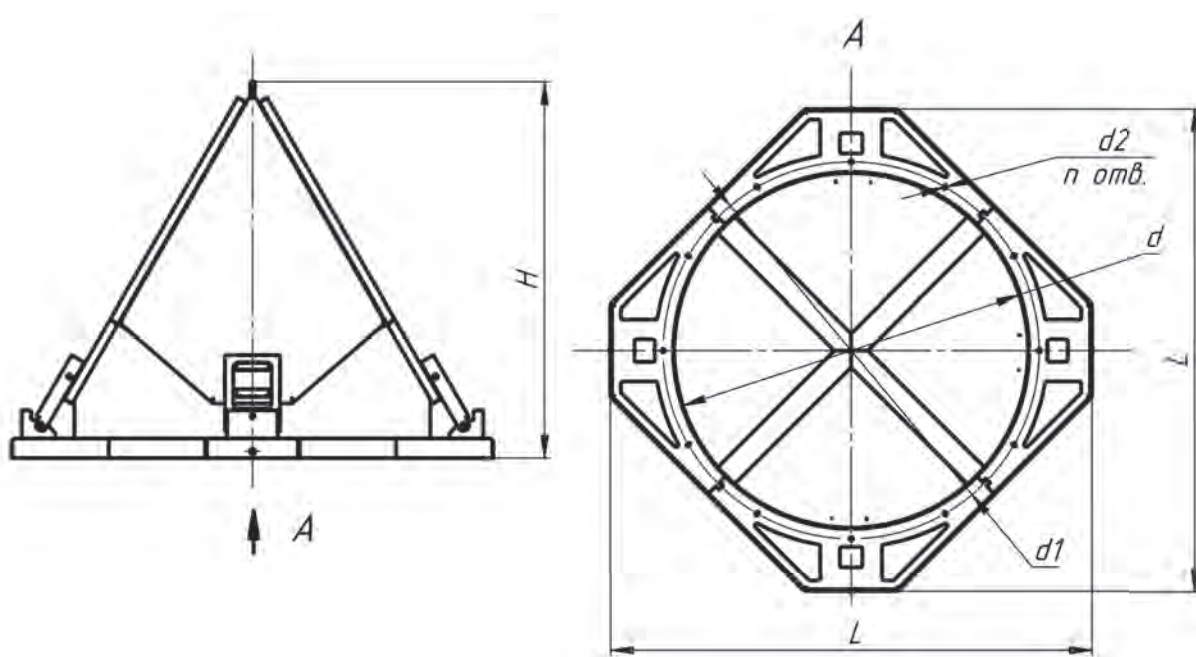

Обозначение	Размеры, мм				d2, мм	n, шт.	Масса, кг
	L	H	d	d1			
КВК-3,55	544	380	355	395	M6	8	11
КВК-4	591	428	400	440			10,5
КВК-4,5	647	475	450	490			11,5
КВК-5	699	523	500	540		12	12
КВК-5,6	764	580	560	600			14
КВК-6,3	858	665	630	670			23
КВК-7,1	947	760	710	760	M8	16	25
КВК-8	1055	808	800	850			30
КВК-9	1186	836	900	950			36
КВК-10	1317	874	1000	1050	M10	20	43
КВК-11,2	1486	912	1120	1180			52
КВК-12,5	1678	960	1250	1310			61
КВК-14	1908	1017	1400	1460			M12

Экран ЭВ



Экраном ЭВ может дополнительно оснащаться клапан выпускной КВК для минимизации ветрового воздействия на заслонки.

Габаритно-присоединительные размеры

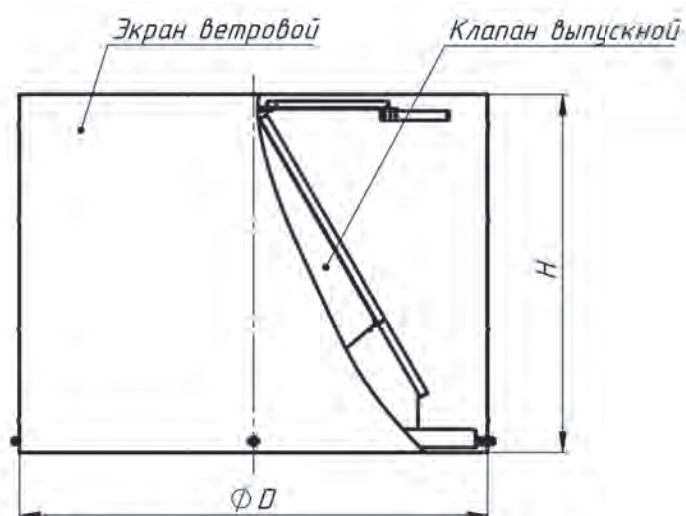

Обозначение	Размеры, мм		Масса экрана, кг
	D	H	
ЭВ-3,55	565	400	3
ЭВ-4	615	450	4,5
ЭВ-4,5	675	500	6
ЭВ-5	730	550	8
ЭВ-5,6	800	610	10
ЭВ-6,3	900	680	13
ЭВ-7,1	995	800	16
ЭВ-8	1105	850	19
ЭВ-9	1245	980	22
ЭВ-10	1385	1090	25
ЭВ-11,2	1565	1220	27,5
ЭВ-12,5	1770	1360	31
ЭВ-14	2010	1530	34

Козырёк двигателя КЗД



Козырёк двигателя КЗД устанавливается над электродвигателем радиальных вентиляторов со спиральным и прямоугольным корпусами при их наружной установке для защиты двигателя от атмосферных осадков.

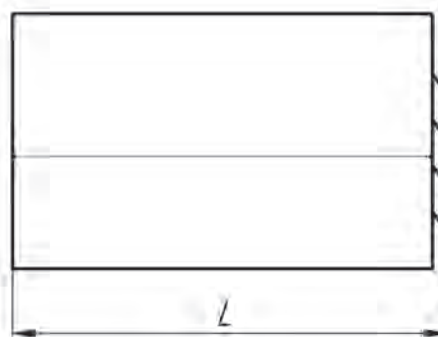
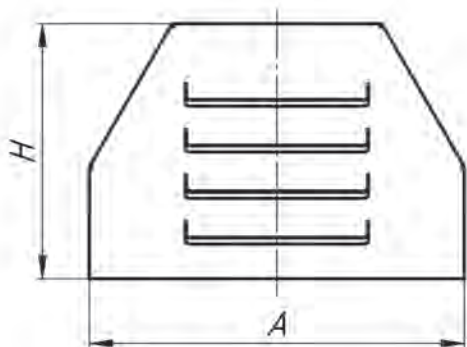

Габаритно-присоединительные размеры

Обозначение	Размеры, мм			Габарит двигателя	Масса, кг
	A	H	L		
КЗД-2,5-00	250	250	260	56-71	2,2
КЗД-2,8-00	300	300	300	56-80	3
КЗД-3,15-00	320	340	330	56-90	3,5
КЗД-3,55-00	340	340	350	56-100	4
КЗД-4-00	340	340	350	63-100	4
КЗД-4-01	380	440	600	112-132	11,5
КЗД-4,5-00	380	340	386	71-100	7,5
КЗД-4,5-01	380	440	692	112-160	12,5
КЗД-5-00	440	340	350	71-100	4
КЗД-5,6-00	400	340	386	71-112	4,3
КЗД-6,3-00	352	340	386	80-100	4,4
КЗД-6,3-01	464	444	511	112-132	7,1
КЗД-7,1-00	402	400	436	90-112	5,8
КЗД-7,1-01	541	555	692	132-160	16,9
КЗД-8-00	615	445	511	100-132	11,2
КЗД-8-01	615	555	692	160-180	17
КЗД-8-02	615	605	802	200	20,5
КЗД-9-00	645	535	702	112-180	17,6
КЗД-9-01	645	640	821	200-225	22,9
КЗД-10-00	503	520	660	132-160	16
КЗД-10-01	603	605	772	180-200	21,5
КЗД-11,2-00	603	605	800	160-200	22,5
КЗД-11,2-01	703	730	922	225-250	30,8
КЗД-12,5-00	603	605	800	180-200	22,5
КЗД-12,5-01	703	730	922	225-250	30,8

Фланец ответный ФОК



Фланец ответный ФОК – это фланец с расположением и количеством отверстий, соответствующими отверстиям на фланцах патрубков вентиляторов, приведённых в данном каталоге. Фланец ФОК монтируется на воздуховод круглого сечения.

Условное обозначение

Фланец ответный ФОК-А1-А2

Обозначения:

А1 – диаметр проходного сечения в дм;

А2 – индекс модификации по назначению:

не указано – из углеродистой стали;

Н – из нержавеющей стали 12Х18Н10Т или её близкого аналога.

Габаритно-присоединительные размеры

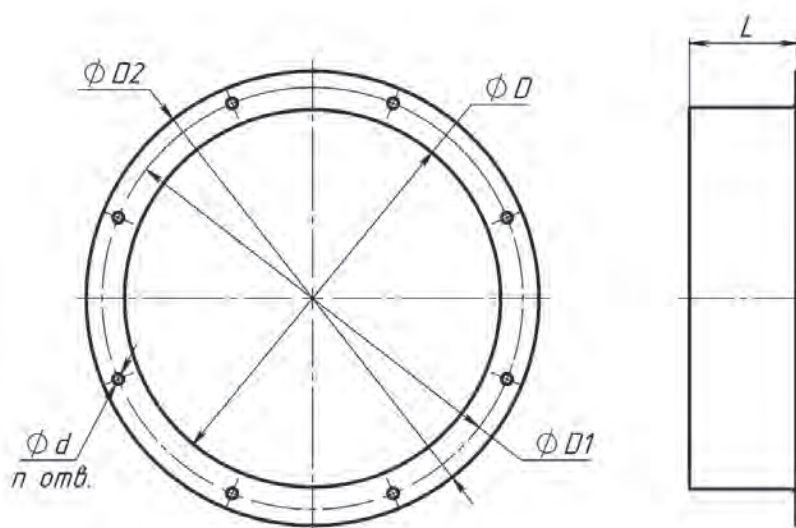

Обозначение	Размеры, мм						Масса, кг
	D	D1	D2	d	n	L	
ФОК-3,55	355	395	425	8	8	100	1,8
ФОК-4	400	440	470	8	8	100	2
ФОК-4,5	450	490	520	8	8	110	2,4
ФОК-5	500	540	570	8	12	110	2,7
ФОК-5,6	560	600	630	8	12	110	3
ФОК-6,3	630	670	700	8	12	110	3,5
ФОК-7,1	710	760	790	8	16	125	6
ФОК-8	800	850	880	10	16	125	6,5
ФОК-9	900	950	990	10	16	125	7,5
ФОК-10	1000	1050	1090	12	16	125	8,5
ФОК-11,2	1120	1180	1210	12	20	140	10
ФОК-12,5	1250	1310	1340	12	20	140	11
ФОК-14	1400	1460	1490	14	20	140	13

Фланцы ответные ФОС, ФОП



Фланцы ответные ФОС, ФОП – это фланцы с расположением и количеством отверстий, соответствующими отверстиям на фланцах патрубков вентиляторов, приведённых в данном каталоге. Фланцы ФОС и ФОП монтируются на воздуховоды прямоугольного сечения.

Габаритно-присоединительные размеры

Условное обозначение

Фланец ответный ннн-А1-А2

Обозначения:

ннн – тип ответного фланца:

ФОС1 – для вентиляторов
СТУД-РС, ПОСТ-РС, СТУД-
РСЛ, РАСП с типом колеса
А или В;

ФОС2 – для вентиляторов
СТУД-РС, ПОСТ-РС, СТУД-
РСЛ, РАСП с типом колеса
Б;

ФОП – для вентиляторов
СТУД-РП, ПОСТ-РП, СТУД-
РСЛ, ПРАД;

А1 – номер вентилятора;

А2 – индекс модификации по на-
значению:

не указано – из углероди-
стой стали;

К – из нержавеющей стали
12Х18Н10Т или её близко-
го аналога.

Обозначение	Размеры, мм						n, шт.	Масса, кг
	a1	a2	A1	A2	H	d		
ФОС1-2,5	175	175	195	195	100	8,5	4	1,5
ФОС1-2,8	196	196	212	212	100	8,5	4	1,6
ФОС1-3,15	221	221	240	240	100	8,5	4	1,8
ФОС1-3,55	249	249	270	270	100	8,5	4	2,1
ФОС1-4	280	280	310	310	100	8,5	4	2,3
ФОС1-4,5	315	315	345	345	100	11	4	2,6
ФОС1-5	350	350	380	380	100	11	4	2,9
ФОС1-5,6	392	392	425	425	100	11	4	3,2
ФОС1-6,3	441	441	470	470	110	11	4	3,9
ФОС1-7,1	497	497	530	530	110	9	16	4,4
ФОС1-8	560	560	600	600	110	13	16	5,1
ФОС1-9	630	630	670	670	110	13	20	5,6
ФОС1-10	700	700	750	750	125	13	20	7,3
ФОС1-11,2	784	784	830	830	125	13	24	7,4
ФОС1-12,5	875	875	930	930	125	13	24	9,2
ФОС2-2,5	175	250	195	267	100	8,5	4	1,8
ФОС2-2,8	196	280	212	297	100	8,5	4	2
ФОС2-3,15	221	315	240	340	100	8,5	4	2,3
ФОС2-3,55	249	355	270	381	100	8,5	4	2,5
ФОС2-4	280	400	310	430	100	8,5	4	2,9
ФОС2-4,5	315	450	345	485	100	11	4	3,2
ФОС2-5	350	500	380	532	100	11	4	3,6
ФОС2-5,6	392	560	425	590	100	11	4	4
ФОС2-6,3	441	630	470	660	110	11	4	4,8
ФОС2-7,1	497	710	530	741	110	9	18	5,4
ФОС2-8	560	800	600	840	110	9	16	6,2
ФОС2-9	630	900	670	940	110	13	20	6,8
ФОС2-10	700	1000	750	1055	125	14	20	8,7
ФОС2-11,2	784	1120	830	1181	125	13	24	9,2
ФОС2-12,5	875	1250	930	1310	125	13	24	11
ФОП-2,5	160	390	200	421	100	9	8	2
ФОП-2,8	180	440	220	471	100	9	8	3
ФОП-3,15	200	495	241	525	100	9	12	3
ФОП-3,55	225	555	265	585	100	9	12	3
ФОП-4	255	625	294	657	100	9	12	4
ФОП-4,5	285	705	326	735	100	9	12	4
ФОП-5	315	780	355	810	100	9	12	5
ФОП-5,6	355	875	394	905	100	9	16	5
ФОП-6,3	400	985	441	1015	110	9	16	6
ФОП-7,1	450	1110	500	1150	110	12	16	7
ФОП-8	505	1250	556	1290	110	12	16	8
ФОП-9	570	1405	621	1449	110	12	20	9
ФОП-10	630	1560	681	1599	125	12	20	11
ФОП-11,2	710	1750	760	1795	125	12	28	12
ФОП-12,5	790	1950	841	1990	125	12	28	14

Зонт ЗВК



Зонт ЗВК – это воздухозаборное устройство в виде многогранного колпака на стойках, закреплённых на коллекторе для осевого вентилятора. Сечение зонта вдоль периметра стоек огорожено сеткой.

Зонтом ЗВК комплектуются крышные приточные установки осевых вентиляторов с вертикальной осью вращения. Зонт предотвращает попадание атмосферных осадков через вентиляторную установку внутрь здания.

Габаритно-присоединительные размеры

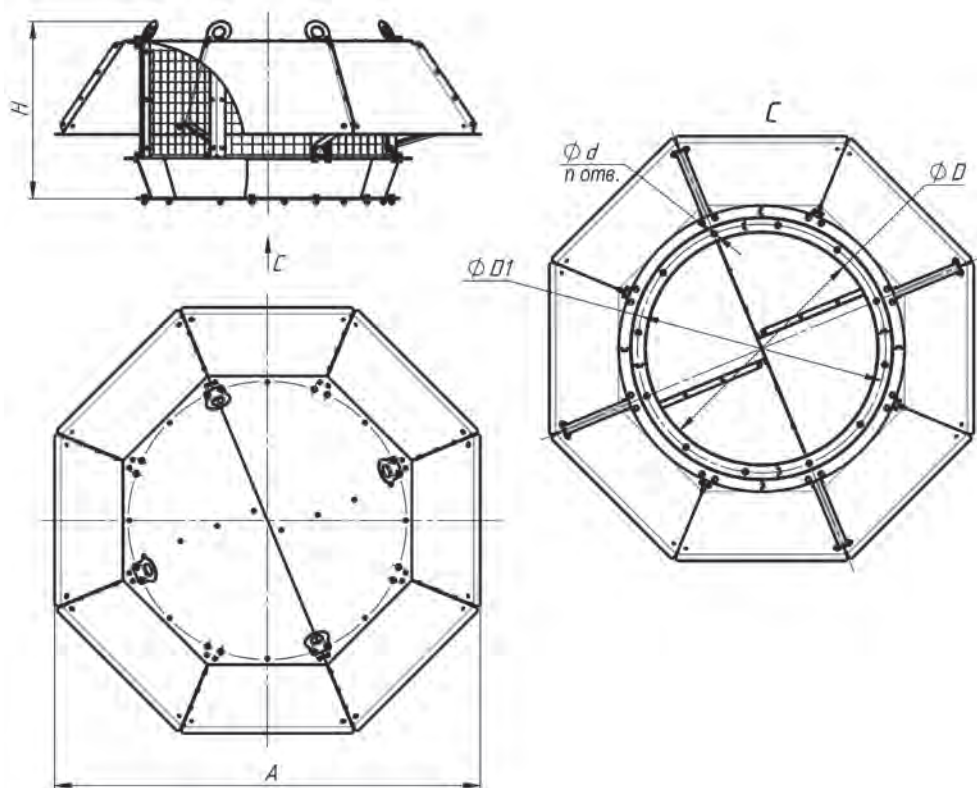

Обозначение	Размеры, мм					n, шт	Масса, кг
	A	H	D	D1	D		
ЗВК-3,55	682	287	355	395	8	8	10
ЗВК-4	768	320	400	440	8	8	12
ЗВК-4,5	840	345	450	490	8	8	13
ЗВК-5	927	384	500	540	8	12	15
ЗВК-5,6	1024	427	560	600	10	12	18
ЗВК-6,3	1142	476	630	670	10	12	23
ЗВК-7,1	1269	530	710	760	10	16	28
ЗВК-8	1419	602	800	850	10	16	40
ЗВК-9	1563	652	900	950	10	16	47
ЗВК-10	1737	729	1000	1050	12	16	57
ЗВК-11,2	1945	813	1120	1180	12	20	71
ЗВК-12,5	2171	901	1250	1310	12	20	87